



Vivo 45, Clinician's



GERMAN

Breas Vivo 45 Klinikhandbuch

007146 F-1 de-DE

Vivo 45 Klinikhandbuch



Breas Medical AB, Företagsvägen 1, SE-435 33 Mölnlycke, Sweden
Phone +46 31 86 88 00
Order +46 31 86 88 20, Technical Support +46 31 86 88 60
Fax +46 31 86 88 10, www.breas.com, Date: 2023-10-17 | 24583

CE 2797 UK CA 0086



7 321820 071463

Inhaltsverzeichnis

1	Einleitung	9
1.1	Was ist das Vivo 45?	9
1.2	Bestimmungsgemäßer Gebrauch	11
1.3	Kontraindikationen	11
1.4	Vorgesehene Anwendungsumgebung	12
1.5	Anwenderkreis	12
1.5.1	Atemtherapiespezialisten	12
1.5.2	Laien-Anwender	12
1.5.3	Servicepersonal	13
1.6	Zu dieser Gebrauchsanweisung	13
1.6.1	Zielgruppe	13
1.6.2	In dieser Gebrauchsanweisung verwendete Symbole	13
1.7	Herstellerangaben	14
2	Sicherheitshinweise	15
2.1	Allgemeine Vorsichtsmaßnahmen	15
2.2	Elektrische Sicherheit	18
2.3	Umgebungsbedingungen	19
2.4	Verwendung des Patientenschlauchsystems	20
2.5	Verwendung von Filtern	21
2.6	Luftbefeuchtung	22
2.7	Reinigung und Wartung	23
2.8	Verwendung von Sauerstoff	24
3	Produktbeschreibung	26
3.1	Hauptkomponenten	26
3.2	Vorderansicht	28
3.3	Seitenansichten	29
3.3.1	Abnehmen und Wiedereinsetzen der Seitenteile	30
3.4	Typenschild	32
3.4.1	Weitere Symbole	33
4	Vorbereitung des Vivo 45	35
4.1	Kontrolle des Vivo 45 vor der Inbetriebnahme	35
4.2	Aufstellen des Vivo 45	35
4.3	Anschluss des Vivo 45 an das Netz	37
4.4	Anschluss des Patientenschlauchsystems	38
4.5	Überprüfung des Vivo 45 vor der Inbetriebnahme	39
4.6	Patienteneinstellungen des Vivo 45 anpassen	40
4.7	Durchführen des Inbetriebnahmetests	40
4.7.1	Aktionen bei Fehlschlägen des Inbetriebnahmetests	42
5	Bedienung des Vivo 45	43
5.1	Ein- und Ausschalten des Vivo 45	43

5.2	Arbeiten mit dem Menü	45
5.2.1	Navigation mit den Tasten	45
5.2.2	Menüsymbole	46
5.2.3	Menü-Übersicht	49
5.2.4	Überblick Display	51
5.2.5	Das Hauptdisplay im Heimmodus	52
5.2.6	Der Bereich Modus	53
5.2.7	Bereich Setup im Klinikmodus	53
5.2.8	Bereich „Setup“ im Heimmodus	54
5.2.9	Der Bereich „Alarm“	55
5.2.10	Der Bereich „Monitor“	56
5.2.11	Bereich „Extras“	58
5.3	Überwachte Werte des Vivo 45	61
5.3.1	Ppeak	62
5.3.2	PEEP	62
5.3.3	Pmean	62
5.3.4	Leckage	62
5.3.5	MVe	62
5.3.6	MVi	62
5.3.7	Vte	63
5.3.8	Vti	63
5.3.9	FiO ₂	63
5.3.10	% in TgV	63
5.3.11	Akt. Frequ.	63
5.3.12	Spont. Fr.	63
5.3.13	% Spont.	63
5.3.14	SpO ₂ (Sauerstoffsättigung)	64
5.3.15	Puls	64
5.3.16	I/E	64
5.3.17	Insp.- Zeit	64
5.3.18	Anstieg	64
5.3.19	EtCO ₂	64
5.3.20	InspCO ₂	64
5.3.21	PtcCO ₂	64
5.4	Modi des Vivo 45	64
5.4.1	Standby- und Betriebsmodus	65
5.4.2	Gerätemodus	65
5.4.3	Patientenmodus	65
5.4.4	Beatmungs- und Atemmodi	66
5.5	Funktionen und Parameter des Vivo 45 LS Vivo 45	68
5.5.1	Parameter-Verfügbarkeit in den einzelnen Modi	68

5.5.2	Insp.- Druck	70
5.5.3	PEEP	70
5.5.4	Auto-EPAP	70
5.5.5	Atemfrequenz	72
5.5.6	Backup-Frequenz	73
5.5.7	Insp.- Zeit (Inspirationszeit)	73
5.5.8	Backup-Insp. Zeit (Backup Inspiratory Time)	73
5.5.9	Anstieg	73
5.5.10	Insp.- Trigger (Inspirationstrigger)	74
5.5.11	Exp. Trigger (Expirationstrigger)	74
5.5.12	Max. Insp. Zeit (Maximale Inspirationszeit)	74
5.5.13	Min. Insp. Zeit (Minimum Inspiratory Time)	74
5.5.14	Zielvolumen (TgV)	75
5.5.15	CPAP	75
5.5.16	Rampenzeit	75
5.5.17	Startdruck	76
5.5.18	Immer mit Rampe starten	76
5.5.19	„Befeuchter“	76
5.5.20	Befeuchtereinstellung	76
5.5.21	Temp. Schlauchheizung	76
5.5.22	„Circuit Heating“ (Schlauchheizung)	76
5.6	Datenübertragung zwischen dem Beatmungsgerät und einem PC	77
5.6.1	Datenübertragung mit einer Speicherkarte	77
5.6.2	Datenübertragung mit einem Datenkabel	78
5.7	Verwenden von Batterien	78
5.7.1	Spannungsquellenpriorität	79
5.7.2	Stromumschaltungstests	79
5.7.3	Laden der Akkus	80
5.7.4	Akku-Symbole	81
5.7.5	Interner Akku	82
5.7.6	Klick-Akku	82
5.7.7	Akku-Betriebszeit (interner Akku und Klick-Akku)	83
5.7.8	Aufbewahrung des internen Akkus und des Klick-Akkus	83
5.7.9	Externe Gleichstromversorgung	84
5.8	Verwendung von Zubehör	85
5.8.1	Verbinden und Trennen der Kabel	85
5.8.2	Verwendung des Beatmungsgeräts mit einem Schwesternrufsystem	85
5.8.3	Verwendung des Beatmungsgeräts mit dem FiO ₂ -Sensor	86
5.8.4	Verwendung des Beatmungsgeräts mit Fernalarm	87
5.8.5	Verwendung des Beatmungsgeräts zusammen mit dem EtCO ₂ - Sensor	88

5.8.6	Verwendung des Beatmungsgeräts zusammen mit dem PtcCO ₂ -Kabel.....	92
5.8.7	Verwendung des Beatmungsgeräts mit dem SpO ₂ -Modul	92
5.8.8	Verwendung des Beatmungsgeräts mit den Effort-Messgurten	92
5.8.9	Verwendung des Beatmungsgeräts mit Fern-Start/Stopp	94
5.8.10	Verwendung des Beatmungsgeräts mit dem Fallschutzkoffer.....	94
5.8.11	Verwendung des Vivo 45 mit dem Fahrgestell	95
5.8.12	Verwendung der Klick-in-Befeuchterkammer	96
5.8.13	Verwendung des Patientenschlauchsystems mit Schlauchheizung	102
6	Alarmer	103
6.1	Alarmerfunktion	103
6.1.1	Alarmanzeige	103
6.1.2	Stummschaltung des akustischen Signals	104
6.1.3	Vorab-Stummschaltung des akustischen Signals.....	104
6.1.4	Alarmerücksetzung	105
6.2	Bedienerposition.....	105
6.3	Physiologische Alarmer	105
6.3.1	Druck-Hoch-Alarm	106
6.3.2	Druck-Tief-Alarm	107
6.3.3	HochPEEP-Alarm	108
6.3.4	TiefPEEP-Alarm	108
6.3.5	V _t hoch (Alarm „Eingeatmetes-Atemzugvolumen-Hoch“)	109
6.3.6	V _t tief-Alarm (Eingeatmetes Atemzugvolumen tief)	110
6.3.7	Alarm „MV _i -Hoch“ (Alarm „Eingeatmetes Minutenvolumen hoch“).....	111
6.3.8	MV _i Tief (Alarm „Eingeatmetes Minutenvolumen Tief“)	112
6.3.9	Alarm „V _t _e -Hoch“ (Hohes ausgeatmetes Atemzugvolumen)	112
6.3.10	Alarm „V _t _e -Tief“ (Tiefes ausgeatmetes Atemzugvolumen).....	113
6.3.11	Alarm „MV _e -Hoch“ („Ausgeatmetes-Minutenvolumen-Hoch“-Alarm).....	114
6.3.12	Alarm „MV _e -Tief“ (Tiefes ausgeatmetes Minutenvolumen).....	114
6.3.13	Frequenz-Hoch -Alarm.....	115
6.3.14	Frequenz-Tief -Alarm	116
6.3.15	Apnoe Alarm.....	117
6.3.16	Diskonnektions-Alarm.....	117
6.3.17	Rückatmungs-Alarm	118
6.3.18	Obstruktionsalarm.....	119

	6.3.19	Alarm „FiO ₂ -Hoch“	119
	6.3.20	Alarm „FiO ₂ Tief“	120
	6.3.21	SpO ₂ -Hoch-Alarm	120
	6.3.22	SpO ₂ -Tief-Alarm	121
	6.3.23	Alarm „EtCO ₂ Hoch“	121
	6.3.24	Alarm „EtCO ₂ Tief“	122
	6.3.25	InspCO ₂ -Hoch.Alarm (Eingeatmetes CO ₂ zu hoch)	122
	6.3.26	Puls-Hoch-Alarm	123
	6.3.27	Puls-Tief-Alarm	123
	6.3.28	Alarm „PtcCO ₂ “	124
6.4		Technische Alarmer	125
	6.4.1	Netzausfall-Alarm	125
	6.4.2	Patientenluft Temp. hoch (Patientenlufttemperatur Hoch).....	125
	6.4.3	Patientenluft-Temp. Tief (Alarm „Patientenluft-Temp. Tief“)	126
	6.4.4	Letzte Spannungsquelle Tief“	126
	6.4.5	Krit. Alarm „Letzte Spannungsquelle Tief“	126
	6.4.6	Alarm Netzspannungsausfall	127
	6.4.7	SpO ₂ diskonnektiert (SpO ₂ - Sensor-Ausfall/ Diskonnektionsalarm).....	127
	6.4.8	Alarm SpO ₂ -Signal verloren.....	128
	6.4.9	SpO ₂ -Signal schwach.....	128
	6.4.10	CO ₂ diskonnektiert (Alarm „Fehler im CO ₂ -Sensor/ Diskonnektion“)	129
	6.4.11	Alarm „CO ₂ -Präzisionsfehler“	129
	6.4.12	Alarm „CO ₂ -Adapter“ prüfen	129
	6.4.13	Alarm „CO ₂ -Sensorfehler“.....	130
	6.4.14	FiO ₂ diskonnektiert (FiO ₂ -Sensorfehler/ Diskonnektionsalarm).....	130
	6.4.15	Umgebungsdruckausgleichsverlust-Alarm	131
	6.4.16	Temperatur-Komp. Verlust (Alarm „Umgebungstemperatur-Druckausgleichsverlust“)	131
	6.4.17	Feuchte-Komp. Verlust (Alarm „Feuchteausgleichsverlust).....	132
	6.4.18	Alarm „LED Fehler“	132
	6.4.19	Alarmbatterie Tief Alarm	132
	6.4.20	Alarm „Alarmbatterie-Fehler“	133
	6.4.21	Alarm „Interner Akku Temp. hoch“ bzw. „Klick-Akku heiß“	133
	6.4.22	Temp. Schlauchheizung Alarm	134
	6.4.23	Temp. Befeuchter hoch Alarm	134
	6.4.24	Alarm „Befeuchter-Fehler“	135
	6.4.25	Alarm „Fehler Schlauchheizung“	135

	6.4.26	Interner Fehler	136
	6.4.27	Lufttemp. Alarm „Sensorausfall“	136
	6.4.28	Alarm „Interner Fehler“	137
	6.4.29	Alarm Datenbank-Integritätsfehler	137
	6.4.30	Alarm „Fehler Kühlungslüfter“	137
	6.4.31	Alarm „Uhr ausgefallen“	138
	6.4.32	Alarm „Interne Temp. Hoch“	138
	6.4.33	Alarm „Befeuchter/Bypass lose“	138
	6.5	Alarmtest	139
	6.5.1	Alarmsignaltest	139
	6.5.2	Vorgeschriebene Alarmtests	139
	6.5.3	Optionale Alarmtests	142
7		Reinigung und Wartung	143
	7.1	Reinigung des Vivo 45	143
	7.1.1	Haupteinheit	143
	7.1.2	Desinfektion des Luftwegs	144
	7.1.3	Patientenschlauchsystem	144
	7.2	Reinigung und Austausch der Filter	145
	7.2.1	Einen Grobfilter waschen	146
	7.3	Patientenwechsel	146
	7.4	Regelmäßige Wartung	146
	7.5	Service und Reparatur	146
	7.6	Aufbewahrung	146
	7.7	Entsorgung	147
8		Technische Spezifikationen	148
	8.1	Systembeschreibung	148
	8.1.1	Druckluftplan für das Beatmungsgerät	148
	8.2	Daten	149
	8.2.1	Genauigkeit im ungünstigsten Fall	149
	8.2.2	Modi-Spezifikationen	149
	8.2.3	Parameterspezifikationen	149
	8.2.4	Spezifikationen überwachte Werte	153
	8.2.5	Stromversorgung	154
	8.2.6	Umgebungsbedingungen	155
	8.2.7	Sonstiges	155
	8.3	Emissionen und elektromagnetische Störfestigkeit	156
	8.3.1	Vivo 45 Wesentliche Leistung	156
	8.3.2	Hinweise und Erklärung des Herstellers – Elektromagnetische Störfestigkeit	157
	8.3.3	Hinweise und Erklärung des Herstellers – Elektromagnetische Emissionen	159

8.3.4	Frequenzen von tragbaren und mobilen Sendern, deren empfohlener Trennungsabstand 30 cm (12 Zoll) beträgt	160
8.3.5	Empfohlene Trennungsabstände zwischen externen Stromleitern und dem Beatmungsgerät	160
8.4	Werkseitige Einstellungen	160
9	Zubehör und Teile	162
9.1	Patientenschlauchsysteme und Zubehör	162
9.2	Stromversorgungs-Zubehör	165
9.3	Monitoring-Zubehör	167
9.4	Filter und abnehmbare Teile des Beatmungsgeräts	171
9.5	Sonstiges Zubehör	173
10	Patienteneinstellungen	176
11	FAA-Konformitätserklärung	177
	Index	179

Einleitung

WARNUNG

Verletzungsgefahr

Der Vivo 45 darf nur verwendet werden:

- zur vorgesehenen Behandlung gemäß diesem Handbuch und den Anweisungen des zuständigen Klinikpersonals
- Gemäß den in der Gebrauchsanweisung angegebenen Betriebsbedingungen.
- in originaler und unveränderter Form und nur mit kompatibelem Zubehör.

Jede andere Anwendung kann zu körperlichen Schäden führen!



VORSICHT

Lesen Sie die Gebrauchsanweisung, bevor Sie das Vivo 45 verwenden, damit Sie genau wissen, wie es bedient und gewartet werden muss, um eine korrekte Anwendung und eine maximale Leistung und Lebensdauer zu gewährleisten. Laien-Pflegepersonen (z.B. Familienmitglieder) sollten bei Fragen zu Funktion, bestimmungsgemäßer Verwendung, Bedienung, Wartung und Instandhaltung des Vivo 45 den Atemstherapeuten des Geräteherstellers zurate ziehen.

Breas Medical Breas Medical behält sich das Recht vor, dieses Produkt ohne Vorankündigung zu ändern.

Das US-Bundesgesetz beschränkt den Verkauf dieses Geräts auf Ärzte oder in deren Auftrag.



1.1 Was ist das Vivo 45?

Das Vivo 45 ist ein Druckbeatmungsgerät zur kontinuierlichen oder intermittierenden Atemunterstützung für Patienten, die eine invasive oder nichtinvasive mechanische Beatmung benötigen. Das Vivo 45 ist für den Dauerbetrieb ausgelegt.

Das Vivo 45 kann in den folgenden Beatmungsmodi betrieben werden:

- PSV (Pressure Support Ventilation, druckunterstützte Beatmung). Kann kombiniert werden mit:
 - TgV (Target Volume, Zielvolumen)
 - AE (Auto-EPAP)
- PCV (Pressure Controlled Ventilation, druckgesteuerte Beatmung) Kann kombiniert werden mit:
 - A (Assistenzfunktion — Inspirationstrigger)
 - TgV (Target Volume, Zielvolumen)
 - AE (Auto-EPAP)
 - MPV (Mouthpiece Ventilation, Mundstückbeatmung)
- CPAP (Continuous Positive Airway Pressure, Kontinuierlicher positiver Atemwegdruck)

Kompatible Patientenschlauchsysteme

Das Vivo 45 sollte zusammen mit einem Leckage-Schlauchsystem und einem geeigneten Patientenanschluss oder einem MPV-System betrieben werden. Detaillierte Informationen über kompatible Patientenschlauchsysteme siehe 9 *Zubehör und Teile*, Seite 162.

Das Patientenschlauchsystem muss ISO 17510 entsprechen. Die Leckage der sollte mindestens 12 l/min bei 4 cmH₂O betragen, um ein unerwünschtes erneutes Einatmen der ausgeatmeten Luft zu vermeiden. Die empfohlene Leckage beträgt 20 bis 50 l/min bei 10 cmH₂O Druck.

Kompatible Patientenschnittstellen

Bei invasiver Anwendung kann die Patientenschnittstelle eine Trachealkanüle (mit oder ohne Cuff) sein.

Bei nicht-invasiver Anwendung kann sie eine Maske, Mundstück oder eine Pillow-Maske sein. Beachten Sie die Anwendungshinweise für den verwendeten Patientenanschluss.

Datenprotokoll

Das Vivo 45 hat einen internen Speicher mit einem Datenprotokoll, das folgende Daten enthält:

- Betriebsstunden
- Technische Alarme
- Einstellungen
- Gerätedaten
- Therapiestunden
- Therapieeinstellungen
- Seriennummer des Geräts
- Physiologische Alarme
- Detail-Log mit klinischen Daten von mindestens 24 Stunden (überwachte Werte)
- Atem-Log mit klinischen Daten von mindestens 30 Tagen (überwachte Werte)
- Einsatz-Log (enthält die nichtklinischen Ereignisse, Alarme und Einstellungen aus mindestens einem Jahr)

Die Protokolldaten bleiben nach dem Ausschalten des Geräts bzw. bei einem Stromausfall erhalten. Wenn ein Protokoll seine Kapazitätsgrenze erreicht, werden die ältesten Daten zuerst gelöscht. Die Daten können auf einen Computer übertragen, ausgedruckt und mit Breas Softwareprodukten analysiert werden, siehe 5.6 *Datenübertragung zwischen dem Beatmungsgerät und einem PC*, Seite 77.



Weitere Informationen zu Breas-Softwareprodukten erhalten Sie bei Ihrem Breas-Fachhändler.

Mehrfachverwendung

Dieses Beatmungsgerät kann für mehrere Patienten gleichzeitig verwendet werden. Lesen Sie in diesem Fall die Reinigungsanleitung in 7.3 *Patientenwechsel*, Seite 146, bevor Sie das Gerät einem neuen Patienten zuweisen. Beachten Sie, dass das Zubehör des Beatmungsgeräts möglicherweise nicht für die Verwendung für mehrere Patienten bestimmt ist. In diesem Fall muss es beim Patientenwechsel ausgetauscht werden.

Voraussichtliche Gebrauchsdauer

Die voraussichtliche Gebrauchsdauer des Vivo 45 beträgt 8 Jahre.

1.2 Bestimmungsgemäßer Gebrauch

Vivo 45 ist für die invasive und nichtinvasive Beatmung erwachsener oder pädiatrischer Patienten mit einem Mindestgewicht von 10 kg ausgelegt, die eine langfristige Unterstützung bzw. mechanische Beatmung aufgrund respiratorischer Insuffizienz oder respiratorischen Versagens mit bzw. ohne obstruktive Schlafapnoe benötigen.

Das Vivo 45 ist für spontan atmende Patienten ausgelegt.

1.3 Kontraindikationen

Das Vivo 45 ist kein lebenserhaltendes Beatmungsgerät. Sein Einsatz ist bei Patienten kontraindiziert, die lediglich sehr kurze Beatmungsunterbrechungen tolerieren.

Wenn ein Patient an einer der folgenden Erkrankungen leidet, kann eine Therapie mit positivem Atemwegsdruck kontraindiziert sein und der verschreibende Arzt muss entscheiden, ob der Nutzen der Beatmungshilfe die Risiken überwiegt:

- Unbehandelter Pneumothorax
- Pneumomediastinum
- Die Unfähigkeit, den Atemweg des Patienten aufrechtzuerhalten oder übermäßige Atemwegssekrete ausreichend zu beseitigen
- Schwere akute systemische Komplikationen (Schock, instabile Arrhythmien, Myokardischämie)
- Schwere bullöse Pneumonie
- Neigung zum Erbrechen
- Pathologisch niedriger Blutdruck, insbesondere in Verbindung mit intravasculärem Volumenmangel
- Liquoraustritt, kürzliche Schädeloperation oder Trauma

In MRT-Umgebungen ist der Einsatz des Vivo 45 kontraindiziert.

Nebenwirkungen

Wenn der Patient bei der Verwendung des Vivo 45 ein unbehagliches Gefühl oder Schmerzen in der Brust hat, unter starken Kopfschmerzen oder Kurzatmigkeit leidet, sollte sofort ein Arzt oder das verantwortliche Klinikpersonal informiert werden.

Die nachfolgend aufgeführten Nebenwirkungen können im Verlauf der Therapie mit Vivo 45 auftreten. Patienten sollten alle neuen oder veränderten Nebenwirkungen ihrem Arzt melden:

- Trockenheit von Nase, Hals oder Mund
- Nasenbluten
- Abdominale Blähungen
- Ohrenscherzen oder Beschwerden der Nebenhöhlen
- Reizung der Augen
- Hautausschläge

1.4 Vorgesehene Anwendungsumgebung

Das Vivo 45 ist für den Einsatz in klinischen Umgebungen (z.B. Krankenhäuser, Pflegeeinrichtungen), öffentlichen Räumen und zu Hause vorgesehen. Ein Einsatz in ortsbeweglichen Anwendungen wie Rollstühlen, PKW, Krankenwagen und Zivillflugzeugen (mit Ausnahme von Hubschraubern) ist ebenfalls zulässig.

Das Gerät ist nicht für Notfalltransporte ausgelegt.

1.5 Anwenderkreis

Dieser Abschnitt beschreibt den vorgesehenen Anwenderkreis für das Vivo 45 sowie die erforderlichen Qualifikationen und die zugehörigen Unterlagen.

1.5.1 Atemtherapiespezialisten

Dazu zählen medizinische Fachkräfte wie Ärzte und Beatmungstherapeuten mit klinischer Kompetenz für den Betrieb mechanischer Beatmungsgeräte.

Sie sind mit dem Atemwegsystem des Menschen vertraut und verfügen über allgemeine Kenntnisse in Bezug auf mechanische Beatmungsgeräte.

Sie sind berechtigt, die klinischen Einstellungen von Beatmungsgeräten zu ändern und neue Einstellungen zu verordnen. Sie sind außerdem berechtigt, Softwareanwendungen zur Nachbeobachtung der Atemtherapie zu bedienen.

Training

Die Atemtherapiespezialisten sind so zu unterweisen, dass sie mit der Funktionsweise und den Einstellmöglichkeiten des Vivo 45 vertraut sind. Das Training umfasst die komplette Lektüre des Klinikhandbuchs und ist vor der Inbetriebnahme des Vivo 45 durchzuführen.

Relevante Unterlagen

Das Klinikhandbuch richtet sich an Atemtherapiespezialisten. Es dient zur Schulung neuen Personals und als Referenz für den Betrieb des Vivo 45. Wenn Sie ein Klinikhandbuch verwenden, stellen Sie sicher, dass es der Version des Benutzerhandbuchs entspricht.

1.5.2 Laien-Anwender

Dazu zählen Tagesbetreuer, Patienten, Angehörige und andere nicht-professionelle Anwender, die das Vivo 45 mit den vorgeschriebenen Einstellungen betreiben.

Sie sind berechtigt, das Vivo 45 im Heimmodus zu bedienen. Laien-Anwender dürfen einfache Wartungsaufgaben ausführen, die keine Spezialgeräte oder eine bestimmte Serviceumgebung erfordern.

Im Heimmodus ist das Gerät gesperrt. Bestimmte Einstellungen, Funktionen und Bedienelemente sind in diesem Modus nicht verfügbar.

Die Gebrauchsanweisung enthält Angaben, die für Patienten und Laien-Anwender bestimmt sind.

Training

Laien-Anwender sind so zu unterweisen, dass sie mit den Grundlagen des Vivo 45 vertraut sind und die ihnen übertragenen Tätigkeiten ausüben können. Das Training ist auf Grundlage der Gebrauchsanweisung durchzuführen. Das zuständige klinische Personal legt das erforderliche Trainingsniveau für jeden Laien-Anwender individuell fest.

Relevante Unterlagen

Die Gebrauchsanweisung ist für Laien-Anwender konzipiert. Es muss für das Training und als Referenz für die Bedienung des Vivo 45 verfügbar sein.

1.5.3 Servicepersonal

Dazu zählen zertifizierte Servicemitarbeiter, die für die ordnungsgemäße Wartung der Geräte verantwortlich sind. Sie verfügen über eine technische Ausbildung bzw. relevante technische Erfahrungen im Umgang mit elektrischen Geräten. Eventuell bestehende örtliche oder nationale Vorschriften hinsichtlich erforderlicher Zulassungen oder Kompetenzen sind ebenfalls zu erfüllen.

Zertifiziertes Servicepersonal darf alle Reparaturen, Upgrades und Wartungsarbeiten durchführen, für die es zertifiziert ist, sofern es über die erforderliche Ausrüstung verfügt und die Arbeiten in der dafür vorgesehenen Umgebung erfolgen. Das Personal darf auch die zugehörige Software zur Nachbeobachtung des Gerätebetriebs und zur Störungsbehebung bedienen.

Training und Zertifizierung

Das Servicepersonal muss am Vivo 45 unterwiesen und von Breas für die Ausübung von Service-, Reparatur- und anderen Tätigkeiten am Vivo 45 zertifiziert worden sein. Das Training umfasst die vollständige Lektüre des Servicehandbuchs.

Relevante Unterlagen

- Servicehandbuch
- Benutzerhandbuch
- Servicemitteilungen für zertifiziertes Servicepersonal (via Breas-Extranet)

1.6 Zu dieser Gebrauchsanweisung



VORSICHT

Lesen Sie diese Gebrauchsanweisung, bevor Sie das Vivo 45 installieren und verwenden oder Wartungsarbeiten am Gerät ausführen, denn nur bei vorschriftsmäßiger Bedienung können maximale Leistung und Lebensdauer garantiert werden.

1.6.1 Zielgruppe









Die vorliegende Gebrauchsanweisung richtet sich in erster Linie an Pflegepersonal, Klinikpersonal, Ärzte und andere Personen, die sich mit dem Vivo 45 System auskennen müssen. Dieses Handbuch enthält detaillierte Informationen über die Einstellungen und Funktionen des Vivo 45, die nur von geschultem Fachpersonal ausgeführt werden dürfen.



- Patienten und Hilfspflegerkräfte werden vom verantwortlichen Pflegepersonal in die Bedienung des Geräts eingewiesen und können anschließend zusätzlich die Gebrauchsanweisung konsultieren.
- Servicetechniker können das Servicehandbuch anfordern, das genaue technische Informationen zu Wartung, Service, Reparatur und Entsorgung enthält.

1.6.2 In dieser Gebrauchsanweisung verwendete Symbole

In diesem Handbuch werden Symbole verwendet, um bestimmte Informationen hervorzuheben. Die Bedeutung dieser Symbole wird in der nachstehenden Tabelle erläutert.

Symbol	Erläuterung
	Warnung! Lebensgefahr oder Gefahr schwerer Verletzungen.
	Warnung! Gefahr von Kreuzkontamination.
	Warnung! Stromschlaggefahr.
	Warnung! Heiße Oberflächen, Verbrennungsgefahr.
	Warnung! Entzündbares Material, Brandgefahr.
	Vorsicht! Gefahr von Sachschäden, Datenverlust, zusätzlicher Arbeit oder unerwarteten Ergebnissen.
	MR-unsicher. Das Gerät darf nicht in eine Magnetresonanz- (MR-) Umgebung wie z. B. in einen MRT-Scannerraum gebracht werden.
	Hinweis Informationen, die zwar nicht von erheblicher Bedeutung sind, aber dennoch wertvoll sein können, Tipps.
	Referenz Verweis auf andere Gebrauchsanweisungen, in denen Sie zusätzliche Informationen zu einem bestimmten Thema finden können.

1.7 Herstellerangaben

Hersteller



Anschrift

Breas Medical AB
Företagsvägen 1
SE-435 33 Mölnlycke Schweden

Internet

www.breas.com

E-Mail-Adresse

breas@breas.com

Tel.

+46 31 868800, Bestellung: +46 31 868820, Technischer Support: +46 31 868860

Fax

+46 31 868810

Lokale Vertreter

www.breas.com/contact-us/

WARNUNG**Verletzungsgefahr**

Der Vivo 45 darf nur verwendet werden:

- zur vorgesehenen Behandlung gemäß diesem Handbuch und den Anweisungen des zuständigen Klinikpersonals
- Gemäß den in der Gebrauchsanweisung angegebenen Betriebsbedingungen.
- in originaler und unveränderter Form und nur mit kompatibelem Zubehör.

Jede andere Anwendung kann zu körperlichen Schäden führen!

Risiko unzureichender Beatmung

Bei einer Anwendung außerhalb der spezifizierten Betriebsbedingungen kann es zu Leistungseinbußen kommen.

Das Vivo 45 darf ausschließlich unter den in diesem Handbuch beschriebenen Betriebsbedingungen verwendet werden.

Risiko von Sicherheits- und Leistungseinbußen

Zubehör, dessen Kompatibilität mit dem Vivo 45 nicht geprüft wurde, kann die Sicherheitsfunktionen und die Leistung des Geräts beeinträchtigen.

Verwenden Sie das Vivo nur mit Zubehör, das mit dem Beatmungsgerät kompatibel ist.

Die Verwendung inkompatibler Teile zum Anschließen des Beatmungsgeräts an den Patienten kann die Geräteleistung mindern und den Druckgradienten verfälschen.

Breas Medical hat die Kompatibilität des Vivo 45 mit dem im Klinikhandbuch aufgeführten Zubehör überprüft.

Die zuständige Organisation muss vor Beginn der geplanten Behandlung die Kompatibilität des Beatmungsgeräts mit allen Anschlussteilen, mit denen der Patient verbunden wird, sicherstellen. Bei Verwendung von inkompatiblen Zubehör haftet Breas Medical nicht für den sicheren und effektiven Betrieb des Vivo 45.

Veränderungen am Patientenschlauchsystem (Hinzufügen oder Entfernen von Zubehör, Typ- oder Längenänderung des Beatmungsschlauchs usw.) können die Konformität des Schlauchsystems und die Bedingungen für die Alarmauslösung beeinflussen.

Nach Veränderungen am Patientenschlauchsystem sollte ein Inbetriebnahmetest durchgeführt und die Alarmfunktion getestet werden.

Während der Beatmung eines Patienten muss eine Aufsichtsperson anwesend sein, die auf die Alarmer und Zustände reagiert, um die sich der Patient nicht selbst kümmern kann.

Bei Verwendung des Beatmungsgeräts in einem Transportkoffer darf nur die in der Zubehörliste angegebene Schutzabdeckung verwendet werden, um eine Beeinträchtigung der Leistung des Beatmungsgeräts, die zum Tod des Patienten führen kann, zu vermeiden.

Um eine Trennung des Patientenschlauchsystems während der Anwendung zu verhindern, dürfen nur Schläuche verwendet werden, die ISO 5367 oder ISO 80601-2-74 entsprechen.

Es kann zu Funktionsstörungen am Beatmungsgerät kommen, wenn es fallengelassen oder beschädigt wird oder mit Wasser in Kontakt kommt.

WARNUNG



Verbrennungsgefahr

Das Abdecken von Schläuchen (z.B. durch eine Decke) und das Anwärmen von Schläuchen mit einem Heizstrahler kann die Therapiequalität beeinträchtigen oder den Patienten verletzen.

WARNUNG



Risiko von Fehlbehandlungen

Wenn der Patient ins Krankenhaus eingeliefert wird bzw. eine andere Form der medizinischen Behandlung verordnet wird, informieren Sie das medizinische Personal stets über die mechanische Beatmungsbehandlung.

Risiko von Fehlbehandlungen

Das Vivo 45 darf in folgenden Fällen nicht verwendet werden:

- falls der Verdacht auf Geräteschäden besteht bzw. Alarmer aufgrund interner Funktionsstörungen auftreten
- falls unerwartete Patientensymptome während der Behandlung auftreten,
- falls es während des Betriebs zu unerklärlichen oder plötzlichen Druck-, Leistungs- oder Geräuschänderungen kommt
- falls die vom Gerät kommende Luft ungewöhnlich warm ist oder merkwürdig riecht



Wenden Sie sich in diesen Fällen zwecks einer Überprüfung an das zuständige Pflegepersonal.

Risiko von Fehlbehandlungen

Die verantwortliche Organisation sollte regelmäßig die Wirksamkeit der Therapieeinstellungen kontrollieren.



Vor Therapiebeginn ist stets das Verfahren 4.5 *Überprüfung des Vivo 45 vor der Inbetriebnahme*, Seite 39 durchzuführen.



Das Beatmungsgerät ist nicht für vom Gerät abhängige Patienten geeignet.



Risiko unerkannter kritischer Bedingungen

- Sämtliche Alarmer des Vivo 45 müssen so eingestellt werden, dass der Bediener bei möglichen Gefahren zuverlässig gewarnt wird.
Beim Einstellen der Alarmgrenzen müssen die Patienteneinstellungen in Betracht gezogen werden.
- Jede Änderung der Therapieeinstellungen und jeder Austausch von Komponenten des Beatmungssystems kann eine Anpassung der Alarmgrenzen erforderlich machen.
- Die Alarmlautstärke muss so eingestellt werden, dass der Alarm deutlich hörbar ist. Bei einer Alarmlautstärke unter dem Umgebungsgeräuschpegel ist die Erkennung von Alarmzuständen beeinträchtigt.



VORSICHT



Das Klinikpersonal muss das Klinikhandbuch sorgfältig gelesen und die Funktionsweise des Beatmungsgerätes verstanden haben, bevor dieses eingerichtet und verwendet wird.



- Gehen Sie mit dem Beatmungsgerät vorsichtig um.
- Verwenden Sie das Beatmungsgerät nicht, solange es sich in der Tasche befindet.
- Verwenden Sie das Beatmungsgerät nicht mit Stickoxid, Helium oder Heliumgemischen.



Kontaktverletzungen: Durch längeres Tragen einer Maske (sofern verwendet) bzw. längere Verwendung des SpO₂-Moduls kann es zu Hautreizungen kommen.



Achten Sie darauf, dass die Kühllufteinlässe nicht blockiert sind. Bei blockierten Einlässen, insbesondere in warmen Betriebsumgebungen, kann die Oberflächentemperatur des Patientenschlauchsystems auf über 41 °C steigen. Bei einer Umgebungstemperatur von 40 °C und blockierten Kühllufteinlässen kann die Oberflächentemperatur sogar 50 °C erreichen. Vor dem Erreichen einer Gefahrentemperatur wird der Alarm „Pat.luft Temp Hoch“ ausgegeben. Bei Auftreten dieses Alarms kontrollieren Sie, dass der Kühllufteinlasspfad des Beatmungsgeräts nicht verstopft oder blockiert ist und dass das Schlauchsystem nicht direkt den Patienten berührt.

WARNUNG

Gefahr von Stromschlägen

Eine Veränderung des Beatmungsgeräts oder seine Verwendung mit inkompatiblem Zubehör kann zu Herzrhythmusstörungen führen.

Das Vivo 45 darf nur in unveränderter Form und nur mit kompatibelem Zubehör verwendet werden.

Die unsachgemäße Anwendung des Geräts oder des Zubehörs kann zu Behandlungsverlust oder Leistungsminderung führen.



VORSICHT



Wenn Sie vermuten, dass das Gerät unsachgemäß behandelt wurde, führen Sie eine Funktionsprüfung durch, bevor Sie es in Betrieb nehmen. Eine grundlegende Funktionsprüfung kann wie in 4.5 *Überprüfung des Vivo 45 vor der Inbetriebnahme*, Seite 39 beschrieben durchgeführt werden. Eine vollständige Funktionsprüfung kann von einem autorisierten Servicetechniker durchgeführt werden.

HINWEIS!



Ernste Vorfälle im Zusammenhang mit diesem Gerät sind der zuständigen Behörde und dem Hersteller zu melden.

2.2 Elektrische Sicherheit

WARNUNG

Gefahr von Stromschlägen

Der Kontakt mit Hochspannung kann Herzrhythmusstörungen auslösen.

- Verwenden Sie das Vivo 45 nicht, wenn Versorgungskabel, Stromversorgung oder Gehäuse beschädigt sind.
- Zur Vermeidung von Stromschlägen darf das Vivo 45 nur entsprechend den Anweisungen in diesem Handbuch gereinigt werden. Tauchen Sie das Vivo 45 nicht in Flüssigkeit.
- Verwenden Sie ausschließlich eine zugelassene Stromversorgung.
Bei Verwendung nicht zugelassener Stromversorgungsquellen ist die Potentialtrennung nicht gewährleistet und es besteht das Risiko von Stromschlägen.
- Es darf maximal eine mobile Mehrfachsteckdose bzw. ein Verlängerungskabel verwendet werden.
Bei Verwendung einer mobilen Mehrfachsteckdose darf diese nicht auf dem Fußboden stehen.
- Der Bediener darf nicht gleichzeitig die zugänglichen Anschlusskontakte und den Patienten berühren.
- Der Schwesternruf darf nur an ein Sicherheitssystem mit Kleinspannung angeschlossen werden, das von der Netzversorgung isoliert ist und die Anforderungen von IEC 60601-1 erfüllt.



WARNUNG

Risiko von Fehlbehandlungen

Elektromagnetische Störstrahlung kann bei elektrischen Geräten zu Fehlfunktionen führen.

- Die Aspekte der elektromagnetischen Verträglichkeit müssen berücksichtigt werden.
 - Das Vivo 45 sollte nicht neben oder auf anderen Geräten verwendet werden. Ist eine solche Positionierung trotzdem erforderlich, muss das Vivo 45 überwacht werden, um den normalen Betrieb in dieser Konfiguration zu überprüfen.
 - Mobile oder tragbare Funksender können den Betrieb des Vivo 45 stören.
 - Weitere Hinweise zur sicheren Installation des Beatmungsgeräts finden Sie im Kapitel über die EMV-Erklärung.
- Bei Einsatz eines mobilen Netzteils muss sichergestellt sein, dass die Spannungsschwankungen innerhalb der Betriebsgrenzen des Vivo 45 liegen.
- Tragbare HF-Kommunikationsgeräte (einschließlich Peripheriegeräte wie Antennenkabel und externe Antennen) müssen mindestens 30 cm von allen Teilen des Vivo 45 (einschließlich der spezifizierten Kabel) entfernt sein. Anderenfalls kann die Funktion des Geräts beeinträchtigt werden.



WARNUNG

Vermeiden Sie die Berührung der Kontakte im Akkufach des Beatmungsgeräts. Unter bestimmten Bedingungen können die Berührungsstromgrenzwerte gemäß IEC 60601-1 überschritten werden.



2.3 Umgebungsbedingungen



WARNUNG

Intoxikationsrisiko

Verwenden Sie das Vivo 45 niemals in toxischen Umgebungen.



WARNUNG

Brandrisiko

Verwenden Sie das Vivo 45 nicht in Umgebungen, in denen explosive Gase oder andere entzündliche anästhetische Mittel vorkommen.



WARNUNG

Die zugeführte Patientenluft darf maximal 4° C wärmer sein als die Umgebungstemperatur. Verwenden Sie das Gerät bei Raumtemperaturen von mehr als 36° C mit besonderer Vorsicht.



Risiko von Fehlbehandlungen

Raumwärmeluftbefeuchter müssen mindestens 2 m vom Vivo 45 entfernt aufgestellt werden.

Risiko einer Fehlbehandlung

Die Leistung des Vivo 45 kann in Höhen oder bei Umgebungstemperaturen außerhalb der im Abschnitt *Technische Spezifikationen* angegebenen Betriebsbedingungen beeinträchtigt sein.

- Verwenden Sie das Beatmungsgerät nicht an warmen Orten (z.B. Heizungsnähe, direktes Sonnenlicht), da sonst die zulässige Betriebstemperatur überschritten werden kann.
- Betreiben Sie das Beatmungsgerät nicht in einer Überdruckkammer, da in einem solchen Fall der Umgebungsdruck außerhalb der Spezifikationen liegen würde.
- Verwenden Sie das Beatmungsgerät niemals unmittelbar, nachdem es außerhalb der empfohlenen Betriebsbedingungen gelagert oder transportiert worden ist.



Risiko von Fehlbehandlungen

 Das Vivo 45 darf nicht in Magnetresonanz- (MR) Umgebungen verwendet oder gelagert werden.

Die Verwendung des Vivo 45 in einer MR-Umgebung kann zu Fehlfunktionen des Vivo 45 führen und den Patienten, das medizinische Personal oder andere Personen nicht tragbaren Risiken aussetzen.



Schwankende Anzeigewerte für gelieferte Volumen oder Drücke und das Auftreten von Alarmzuständen ohne offensichtliche Ursache können auf Leistungsverluste aufgrund elektromagnetischer Störungen hindeuten. Befolgen Sie die obenstehenden Anweisungen und die Hinweise unter 8.3 *Emissionen und elektromagnetische Störfestigkeit*, Seite 156, um die Auswirkungen elektromagnetischer Störungen zu mindern.



VORSICHT

Das Beatmungsgerät, jegliches Zubehör und alle ausgetauschten Teile müssen gemäß den vor Ort geltenden Umweltrichtlinien für gebrauchte Geräte und Teile entsorgt werden.

2.4 Verwendung des Patientenschlauchsystems

WARNUNG

Risiko unzureichender Beatmung

Eine unzureichende Beatmung kann eine vorübergehende Hypoxie auslösen. Das Vivo 45 ist für Patientenschlauchsysteme mit einer definierten Leckage und gemäß ISO 17510 ausgelegt. Empfohlene Leckagerate: 20 bis 50 Liter pro Minute bei 10 cmH₂O.

Der Verzicht auf eine Maske oder auf Zubehör, das die Rückatmung von Kohlendioxid minimiert oder Spontanatmung zulässt, kann zu Asphyxie führen.

Risiko unzureichender Beatmung

Eine unzureichende Beatmung kann eine vorübergehende Hypoxie auslösen. Vor dem Einschalten sind stets folgende Schritte durchzuführen:

- Stellen Sie sicher, dass das Patientenschlauchsystem und die zugehörigen Teile unbeschädigt und korrekt angeschlossen sind, um unerwünschte Leckagen zu vermeiden.
- Das Ausatemventil des Patientenschlauchsystems oder das Patienten-Interface verhindern die Rückatmung durch Ableiten der ausgeatmeten Luft. Es sollte möglichst nahe am Patienten-Interface angebracht sein (dies ist bei geringen Beatmungsdrukken besonders wichtig). Vergewissern Sie sich, dass es nicht blockiert oder verstopft ist.
- Schalten Sie das Vivo 45 ein und kontrollieren Sie vor der Verwendung des Geräts die Funktion des Leckageventils.

Erstickungsrisiko

Helfen Sie dem Patienten, wenn er Unterstützung beim Abnehmen des Patientenanschlusses benötigt. So wird die Gefahr einer Rückeinatmung von CO₂ vermieden, falls eine Störung des Beatmungsgeräts auftreten sollte.

Atmen Sie nur in das angeschlossene Patientenschlauchsystem, wenn das Beatmungsgerät eingeschaltet ist und bestimmungsgemäß arbeitet.

WARNUNG

Gefahr von Stromschlägen

Verwenden Sie für das Beatmungsgerät keine antistatischen oder elektrisch leitenden Schläuche. Die Verwendung solcher Schläuche könnte zu Stromschlägen führen.

WARNUNG

Die mit dem Patienten verbundenen Komponenten müssen regelmäßig ausgetauscht werden, um die einwandfreie Funktion des Beatmungsgeräts sicherstellen zu können. Alle ausgetauschten Teile müssen gemäß den vor Ort geltenden Umweltrichtlinien im Hinblick auf die Entsorgung gebrauchter Geräte und Teile entsorgt werden.

Durch einen Inbetriebnahmetest (siehe 4.7 *Durchführen des Inbetriebnahmetests*, Seite 40) kann die Kompatibilität der gesamten Patientenschlauchsystem-Konfiguration mit dem Beatmungsgerät überprüft werden. Ist der Inbetriebnahmetest erfolgreich, erfüllt die Schlauchsystemkonfiguration die erforderlichen Voraussetzungen.

Führen Sie immer einen Inbetriebnahmetest durch, wenn das Patientenschlauchsystem ausgetauscht oder modifiziert wird. Kontrollieren Sie außerdem die Alarmeinstellungen, da Änderungen am Patientenschlauchsystem die Alarmauslösung beeinflussen können.



Erstickungsrisiko

Kontrollieren Sie das Patientenschlauchsystem regelmäßig auf Feuchtigkeit. Entfernen Sie etwaige Feuchtigkeit. Bevor Sie versuchen, das Patientenschlauchsystem zu trocknen, ziehen Sie es so vom Vivo 45 ab, dass kein Wasser in das Vivo 45 zurücklaufen kann.

Die Häufigkeit, mit der diese Kontrollen durchgeführt werden müssen, hängt von der Umgebungstemperatur und der Dauer der Benutzung ab. Die verantwortliche Pflegekraft sollte dies von Fall zu Fall gemäß den Bedürfnissen des Patienten entscheiden.

Risiko unzureichender Beatmung

Eine unzureichende Beatmung kann eine vorübergehende Hypoxie auslösen. Der Einsatz von Trachealkanülen, Endotrachealtuben, Adaptoren usw. mit geringem Innendurchmesser oder von Bakterienfiltern mit hohem Widerstand, Luftbefeuchtern usw. erhöht den Widerstand im Patientenschlauchsystem, was die Patienten-Diskonnektions-Erkennung beeinträchtigen kann. Dies gilt auch für die Triggerfunktion des Geräts. Diese Wirkung lässt sich durch einen Inbetriebnahmetest reduzieren.



Einklemmungsrisiko

Das Verheddern in Kabeln oder Schläuchen kann die Atemwege verengen und zur Asphyxie führen.



Achten Sie darauf, dass sich am Kopfende des Bettes keine langen Schläuche oder Kabel befinden. Diese könnten sich um den Kopf oder den Hals des Patienten wickeln, während dieser schläft.



Das Beatmungsgerät hat einen Rückatmungsalarm. Der Alarm ersetzt nicht die Beobachtungspflicht des Bedieners, dass der Leckageanschluss durchgängig ist. Überprüfen Sie das Patientenschlauchsystem regelmäßig.



Generell erhöhen niedrige Drücke die Möglichkeit der Rückatmung. Niedrige Drücke verursachen einen geringeren Flow durch den Leckageanschluss, was dazu führen kann, dass nicht das ganze CO₂ aus dem Schlauchsystem gespült wird, um eine Rückatmung zu vermeiden.



WARNUNG

Gefahr von Kreuzkontamination

Das Patientenschlauchsystem kann durch ausgeatmete Gase verunreinigt werden. Zur Vermeidung von Kreuzkontamination verwenden Sie stets ein sachgerecht gereinigtes oder neues Patientenschlauchsystem, wenn das Vivo 45 von einem neuen Patienten benutzt werden soll.



HINWEIS!

Bei Masken und Zubehör sind stets die Herstelleranweisungen zu beachten.

2.5 Verwendung von Filtern



WARNUNG

Verwenden Sie das Beatmungsgerät niemals ohne installierten Filter am Patientenlufteinlass. Verwenden Sie für das Beatmungsgerät ausschließlich von Breas Medical empfohlenes Zubehör.

Überhitzungsgefahr

Ersetzen oder reinigen Sie die Lufterlassfilter gemäß den Anweisungen im Kapitel *Wartung*.



Bei Weiterverwendung alter oder verstopfter Filter kann die Betriebstemperatur des Vivo 45 auf unerwünschte Werte steigen.

Stellen Sie beim Betrieb des Vivo 45 sicher, dass der Lufterlass und der Filter nicht blockiert oder verstopft sind.

Risiko unzureichender Beatmung

Eine unzureichende Beatmung kann eine vorübergehende Hypoxie auslösen.

Verwenden Sie keine Bakterienfilter mit hohem Widerstand am Luftauslass des Vivo 45.



Die Verwendung eines Bakterienfilters mit hohem Widerstand zwischen Luftauslass und Patientenanschluss kann die Patienten-Diskonnektions-Erkennung stören. Dies gilt auch für die Triggerfunktion des Geräts.

Nach dem Hinzufügen oder Austauschen von Filtern im Luftweg sind alle Einstellungen (inkl. der Alarmeinstellungen) zu überprüfen und es ist ein Inbetriebnahmetest durchzuführen.



WARNUNG

Gefahr von Kreuzkontamination

Tiefgewebe- oder Schleimhautkontakt mit Infektionserregern kann Infektionen auslösen: Wird das Vivo 45 von mehreren Patienten benutzt, muss zwischen dem Luftauslass und dem Patientenschlauch ein Bakterienfilter mit geringem Widerstand eingesetzt werden, um eine Kreuzkontamination zu vermeiden. Das Wiederverwenden des Bakterienfilters, des Patientenschlauchsystems oder der Maske könnte den Patienten ansteckenden Substanzen aussetzen.



2.6 Luftbefeuchtung

WARNUNG



Nach dem Anbringen oder Entfernen eines HME-Filters (Wärme- und Feuchtigkeitstauscher, künstliche Nase) oder eines HCH (Hygroscopic Condenser Humidifier) sind die Einstellungen (inkl. der Alarmeinstellungen) zu überprüfen und es ist ein Inbetriebnahmetest durchzuführen.

Erstickungsrisiko

Wenn der abnehmbare Warmluftbefeuchter angeschlossen ist, muss das Vivo 45 auf einer ebenen Fläche und unterhalb des Patienten stehen. Dies dient der Verhinderung von Schäden durch versehentliches Verschütten, durch überschüssiges Wasser oder Kondensation im Patientenschlauch und in der Maske. Bei Patienten, die ihre Atemwege nicht selbst schützen oder die Maske nicht selbst abnehmen können, sind besondere Vorichtsmaßnahmen zu ergreifen.



Bei Verwendung eines Befeuchters oder Verneblers muss der Patienten-Luftfilter häufiger ausgetauscht werden, um eine Erhöhung des Widerstands oder Blockierungen zu vermeiden.



Die Genauigkeit des Beatmungsgeräts kann durch das zusätzliche Gas aus einem pneumatischen Vernebler abnehmen.



WARNUNG



Gefahr von Stromschlägen

Vor der Verwendung des Fallschutzkoffers bzw. der Tragetasche muss der abnehmbare Wasserbehälter entfernt werden. Wasserspritzer können zu Stromschlägen führen.

WARNUNG



Die Verwendung eines Patientenschlauchsystems mit Heizung reduziert die Kondensation im Schlauchsystem.



Bei einer invasiven Anwendung wird der Einsatz eines geeigneten externen Warmluftbefeuchters oder HME empfohlen.



Wenn die Kondensation im Patientenschlauchsystem zu stark ist, kann bei Verwendung eines Warmluftbefeuchters die Installation einer Wasserfalle im Patientenschlauchsystem erforderlich sein. Die Wasserfalle verhindert, dass kondensiertes Wasser im Patientenschlauchsystem in die Atemwege gelangt und Verletzungen verursacht.



Ein an das Beatmungsgerät angeschlossener externer Befeuchter muss die Anforderungen nach ISO 8185 oder 80601-2-74 erfüllen.



Der an das Beatmungsgerät angeschlossene HME-Filter muss die Anforderungen der EN ISO 9360 erfüllen.



Verwenden Sie kein Zubehör für den Befeuchter, das nicht in der Befeuchterdokumentation aufgeführt ist, da sonst der bestimmungsgemäße Betrieb des Befeuchters nicht mehr gewährleistet ist, worunter die Therapiequalität leiden und der Patient einem Verletzungsrisiko ausgesetzt würde.



Die Verwendung eines HME-Filters oder eines externen Befeuchters kann eine Neueinstellung des Alarms „Druck Tief“ am Beatmungsgerät erforderlich machen.



Einige HME-Filter und HCHs sind für die Befeuchtung bei invasiver Anwendung des Beatmungsgeräts geeignet. Beachten Sie die jeweiligen Empfehlungen des Herstellers.

2.7

Reinigung und Wartung

WARNUNG



Gefahr von Stromschlägen

Eine Reinigung mit übermäßig viel Wasser oder die Öffnung des Geräts ohne zertifiziertes Training kann zu Stromschlägen führen.

Das Vivo 45 muss regelmäßig gemäß den Anweisungen in diesem Betriebshandbuch gereinigt und gewartet werden.

WARNUNG



Risiko von Fehlbehandlungen

Service- und Wartungsarbeiten am Vivo 45 dürfen nicht durchgeführt werden, wenn sich das Vivo 45 in Betrieb befindet.

WARNUNG

Gefahr von Stromschlägen

Der Kontakt mit Hochspannung kann Herzrhythmusstörungen auslösen. Reparaturen und Modifikationen dürfen ausschließlich von autorisierten Technikern und nur entsprechend den Anweisungen von folgendem Unternehmen durchgeführt werden: Breas Medical

- Das Vivo 45 darf nicht von unbefugtem Personal geöffnet, repariert oder modifiziert oder mit inkompatiblen Geräten verbunden werden. Bei unbefugten Änderungen oder Eingriffen haftet Breas Medical nicht mehr für die Leistung und Sicherheit des Geräts und alle Garantien werden ungültig.



VORSICHT

Versuchen Sie nicht, das Vivo 45 zu autoklavieren oder zu sterilisieren.



2.8 Verwendung von Sauerstoff

Bei Verwendung des Vivo 45 mit Sauerstoff stets die Anweisungen des Sauerstofflieferanten befolgen und ausschließlich medizinischen Sauerstoff verwenden, der den örtlichen Vorschriften entspricht.

WARNUNG

Da dieses medizinische Gerät einen alternativen Steckverbinder mit kleiner Bohrung verwendet, der sich von den in der ISO80369-Reihe spezifizierten unterscheidet, kann es zu einer Fehlverbindung zwischen diesem und einem medizinischen Gerät kommen, das einen anderen alternativen Steckverbinder mit kleiner Bohrung verwendet. Dies kann zu einer gefährlichen Situation für den Patienten führen. Der Anwender muss spezielle Maßnahmen ergreifen, um diese absehbaren Risiken zu mildern.



WARNUNG

Brandrisiko

Sauerstoff kann das Entzünden von brennbaren Materialien beschleunigen.

Brandrisiko

Wenn zusammen mit dem Vivo 45 Sauerstoff verwendet wird, muss die Sauerstoffzufuhr ausgeschaltet werden, wenn das Vivo 45 außer Betrieb ist. Der in den Patientenschlauch eingeleitete Sauerstoff kann sich im Gerät konzentrieren. Erhöhte Sauerstoffkonzentrationen im Schlauch oder Gerät steigern das Brandrisiko.



WARNUNG

Zur Befeuchtung des Sauerstoffs darf kein Warmluftbefeuchter zwischen Sauerstoffquelle und Beatmungsgerät verwendet werden. Sollte eine Befeuchtung erforderlich sein, verwenden Sie den abnehmbaren Warmluftbefeuchter oder einen extern Warmluftbefeuchter am Patientenluftauslass.



WARNUNG

Brandrisiko

Sorgen Sie für eine ausreichende Lüftung des Raums. Rauchen Sie nicht in Räumen, in denen künstlicher Sauerstoff verwendet wird.





Brandrisiko

Nackte Lichtquellen und andere Zündquellen müssen mindestens 2 Meter von der Sauerstoffflasche, dem Patientenschlauchsystem und anderen sauerstoffführenden Teilen entfernt sein.



Brandrisiko

Verwenden Sie keine Treibgase oder Lösungsmittel in der Nähe der Sauerstoffversorgung, auch wenn diese ausgeschaltet ist.

WARNUNG



Zusätzlicher Sauerstoff mit einem Flow von bis zu 30 l/min kann mithilfe einer Sauerstoffquelle mit Rotameter zugeführt werden, z.B. mit einem Sauerstoffzylinder, zentralen Sauerstoffzufuhrsystem oder Sauerstoffkonzentrator.

Risiko einer Fehlbehandlung

Bei einer festen Durchflussrate des zugeführten Sauerstoffs variiert die Konzentration des eingeatmeten Sauerstoffs je nach geliefertem Druck, Atmungsmuster des Patienten, Patientenanschluss und Leckage.

Zur Überwachung der inspiratorischen Sauerstoffkonzentration verwenden Sie den FIO₂-Sensor (Zubehör).



Die Sauerstoffzufuhr darf 30 l/min und 100 kPa nicht überschreiten.



VORSICHT

Die Sauerstoffzufuhr erfolgt vor dem Volumensensor und wird dadurch in den Messungen berücksichtigt. Die Sauerstoffkonzentration wirkt sich dennoch auf die Volumensmessung für die zugeführte Luft aus.

Diese Messung basiert auf einer normalen Sauerstoffkonzentration von 21 %. Bei einer höheren Sauerstoffkonzentration weicht das tatsächlich eingeatmete Volumen vom gemessenen Volumen wie folgt ab:

- 40 % Sauerstoffkonzentration: -2,5 % Abweichung
- 60 % Sauerstoffkonzentration: -5 % Abweichung
- 80 % Sauerstoffkonzentration: -7,5 % Abweichung



3 Produktbeschreibung

3.1 Hauptkomponenten

Dieser Abschnitt beschreibt die wichtigsten Komponenten des Vivo 45 .

HINWEIS!

- Bei der Konfiguration der Hauptkomponenten kann es regionale Abweichungen geben.
- Das Vivo 45 (Standardausführung) und seine Verpackung enthalten kein Naturlatex.

Tasche

Funktion: Aufbewahrung für den Transport

Art.-Nr.: 006014



Gebrauchsanweisung

Funktion: Produktinformation

Art.-Nr.:

Gebrauchsanweisung:

007134

Klinikhandbuch:

007146

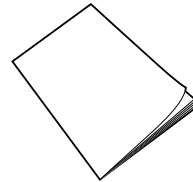

Patientenschlauchsystem

Funktion: Versorgung des Patienten mit Luft, Anwendungsteil

Welches Patientenschlauchsystem geliefert wird, hängt von der Auftragskonfiguration ab. Siehe 9 *Zubehör und Teile*, Seite 162 für kompatible Patientenschlauchsysteme

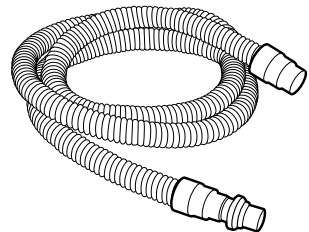

Patientenlufteinlass-Filter, fein, weiß, Einweg

Funktion: Feinfilterung der Patientenluft.

Material: AS 100

NaCl-Penetration: (0,65 μm NaCl @ 95 l/min) = <7,35%

Art.-Nr.: 007103 (5 Stk.)



Stromversorgung

Funktion: Versorgt das Beatmungsgerät mit Strom

Art.-Nr.: 006396

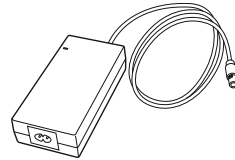

Netzkabel

Funktion: Schließt das Netzteil an eine Steckdose an

Art.-Nr.:

GB: 003521

CN: 005304

EU: 003520

JP: 004834

USA: 003522



Vivo 45 Haupteinheit

Haupteinheit

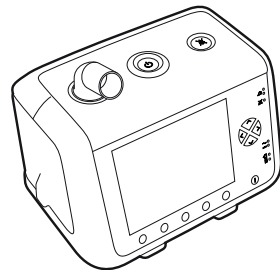

3.2 Vorderansicht

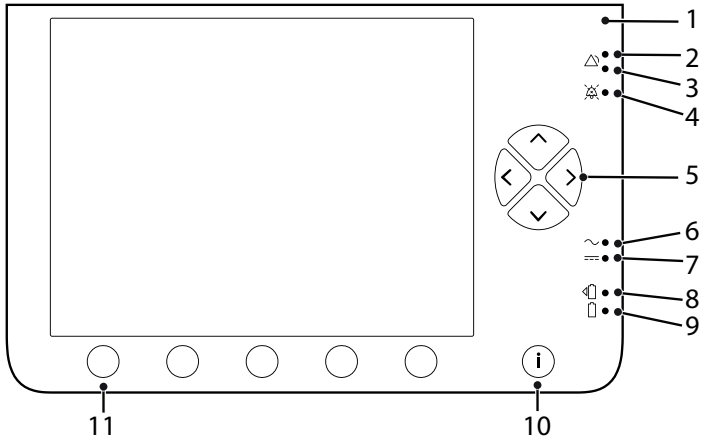

Nr.	Element	Funktion
1	Sensor	Umgebungslichtsensor
2, 3	Alarm-LEDs (rot & gelb)	Alarmanzeige Rot = hohe Priorität Gelb = mittlere Priorität
4	Stummschalt-LED	Anzeige der Alarmtonunterdrückung
5	Navigations-/Einstelltasten	Display-Navigation/ Festlegung der Einstellungen
6	Netz-LED	Stromquellenanzeige: Netzspannung
7	Externe LED, Gleichstrom	Stromquellenanzeige: Externe Gleichstromversorgung
8	LED Klick-Akku	Stromquellenanzeige: Klick-Akku
9	LED Interner Akku	Stromquellenanzeige: Interner Akku
10	Informationstaste	Informationstext anzeigen/ ausblenden
11	Navigations-/Funktionsschaltflächen	Funktionen laut Display

3.3 Seitenansichten

Einschubseite (Klick)

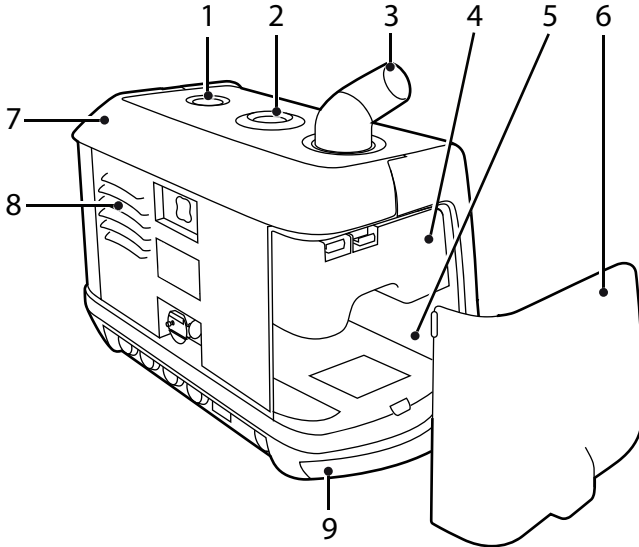

Nr.	Element	Funktion
1	Stummschaltung	Unterdrückt den Alarmton
2	Start/Stopp	Start/Stopp der Beatmung
3	Patientenluftauslass	Anschluss für das Patientenschlauchsystem
4	Luft-Bypass-Adapter	Adaptereinsatz für den Gerätebetrieb ohne Befeuchtereinsatz. (Der Befeuchtereinsatz ersetzt den Adapter.)
5	Einschub	Einschub für Zubehör (Befeuchtereinsatz oder Klick-Akku).
6	Seitenwand	Deckel
7	Tragegriff	Griff zum Heben des Beatmungsgeräts
8	Kühlluftauslass	Auslassöffnung für die interne Kühlung
9	Kühllufteinlass	Einlass interne Kühlung

Filterseite

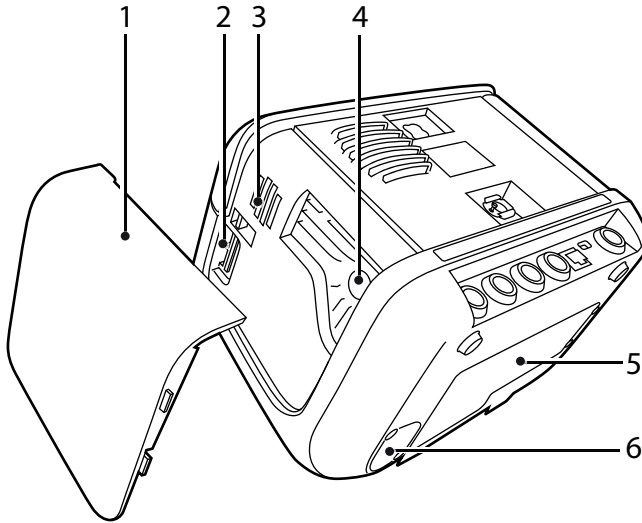

Nr.	Element	Funktion
1	Seitenwand	Deckel
2	Speicherkartenplatz (SD-Karte)	Speicher-Download
3	Alarmsignalgeber	Akustische Alarmmeldung
4	Patientenlufteinlass	Eingang Luftführung, austauschbare Filter
5	Interner Akku	Fach für die interne Batterie
6	FiO ₂ -Sensor-Öffnung	Fach für den optionalen FiO ₂ -Sensor

3.3.1 Abnehmen und Wiedereinsetzen der Seitenteile

Abnehmen des Filter-Seitenteils

- 1 Ziehen Sie den Griff nach oben, um an den Taster (A) zu gelangen.
- 2 Von hinten gesehen drücken Sie den Taster über dem Seitenteil (B), um das Filter-Seitenteil freizugeben. Die Abdeckung wird freigegeben.
- 3 Nehmen Sie das Seitenteil ab. (C)

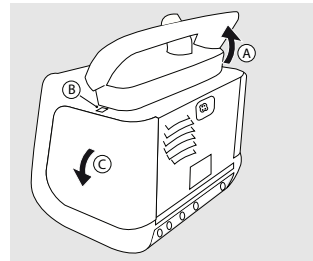

Wiedereinsetzen des Filter-Seitenteils

- 1 Ziehen Sie den Griff nach oben, um an den Taster (A) zu gelangen.
- 2 Zur Montage des Filter-Seitenteils stecken Sie die Haltenasen (B) an der Unterseite des Seitenteils in die Öffnungen (C).
- 3 Drücken Sie das Seitenteil an das Gehäuse, bis die Klinke (D) einrastet.

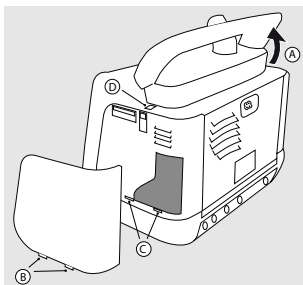

Abnehmen des Einschub-Seitenteils (Klick)

- 1 Ziehen Sie den Griff nach oben, um an den Taster (A) zu gelangen.
- 2 Tippen Sie auf den Menüpunkt „1“.1.,1“. (B).
⇒ Die Abdeckung wird freigegeben.
- 3 Nehmen Sie das Seitenteil (C) ab.

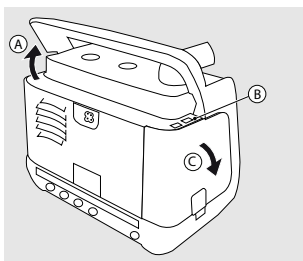

Wiedereinsetzen des Seitenteils

- 1 Ziehen Sie den Griff nach oben, um an den Taster (A) zu gelangen.
- 2 Stecken Sie die Haltenasen (B) an der Unterseite des Seitenteils in die Öffnungen (C), um das Einschub-Seitenteil zu montieren.
- 3 Drücken Sie das Seitenteil an das Gehäuse, bis die Klinke (D) einrastet.

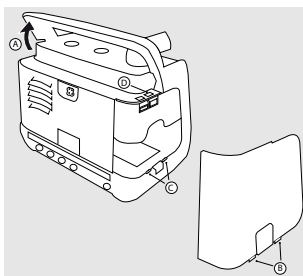



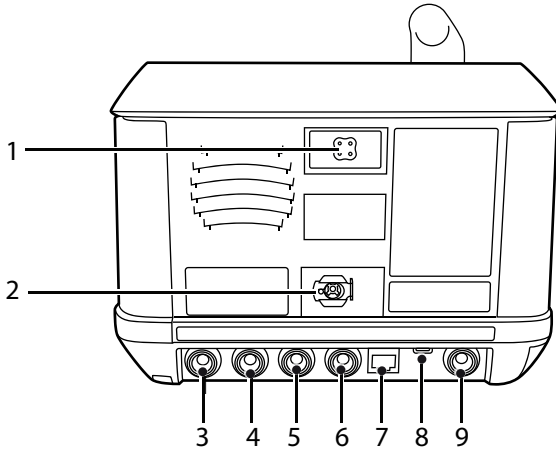









3.4 Typenschild









Nr.	Element/Symbol	Beschreibung	Farbe
1		Anschluss für das beheizte Patientenschlauchsystem	
2		Anschluss für Niederdruck-Sauerstoffquelle	
3		CO ₂ -Schnittstelle	
4		SpO ₂ -Schnittstelle	
5		Anschluss für Fernstart/-stopp, Stummschaltung und Effort-Messgurt	
6		Anschluss für Fernalarm und Schwesternruf	
7		Anschluss für Netzwerk	
8		USB-Datenanschluss	
9		Anschluss für Netzteil/externe Batterie	

3.4.1 Weitere Symbole

Dieser Abschnitt beschreibt die Symbole und Hinweise auf den Teilen des Vivo 45 bzw. auf der Verpackung.

Symbol	Beschreibung
	Interner Akku
	Produktnummer
	Lesen Sie die Gebrauchsanweisung.
	Achtung: Lesen Sie die Hinweise zum bestimmungsgemäßen Gebrauch. Lesen Sie das Sicherheitskapitel in diesem Handbuch.
	Das Produkt darf nicht dem offenen Feuer ausgesetzt werden.
	Dieses Produkt ist der Wiederverwertung zuzuführen.
	Lesen Sie 7.7 <i>Entsorgung</i> , Seite 147 für Informationen über Wiederverwertung und Entsorgung.
IP22	Schutzart durch Gehäuse: IP22. Siehe 8.2.6 <i>Umgebungsbedingungen</i> , Seite 155 für detaillierte Informationen.
	Hersteller
	Seriennummer
	Dies ist ein Medizinprodukt.
	Herstellungsdatum
	IEC-Schutzart II: Doppelt isoliertes Gerät.
	Kennzeichnung der Anwendungsteile (IEC 60601-1 Typ BF, Isolierte Anwendungsteile)
Rx Only	(Symbol gilt nur in den USA.) Vorsicht: Laut US- Das US-Bundesgesetz beschränkt den Verkauf dieses Geräts durch oder im Auftrag eines zugelassenen Arztes.

Symbol	Beschreibung
	Erfüllt alle Anforderungen der CE-Kennzeichnung gemäß den relevanten europäischen Gesundheits-, Sicherheits- und Umweltschutzgesetzen.
	Erfüllt alle Anforderungen der UKCA-Kennzeichnung gemäß den relevanten europäischen Gesundheits-, Sicherheits- und Umweltschutzgesetzen.
	Lufteinlässe und Luftauslass nicht blockieren.
	Einzelner Patient, Mehrfachverwendung.
	Einzelner Patient, Mehrfachverwendung.
	Heiße Oberfläche. Nicht berühren. (Heizplatte im Klick-Einschubfach)
	MR-unsicher. Das Gerät darf nicht in eine Magnetresonanz- (MR-)Umgebung wie z. B. in einen MRT-Scannerraum gebracht werden.

4 Vorbereitung des Vivo 45



WARNUNG

Vor dem Aufstellen des 2. *Sicherheitshinweise*, Seite 15 ist das Kapitel Vivo 45 zu lesen.

4.1 Kontrolle des Vivo 45 vor der Inbetriebnahme

Beim ersten Gebrauch des Vivo 45 beachten Sie bitte die nachfolgenden Anweisungen:

1 Überprüfen Sie, ob alle Hauptkomponenten und bestellten Zubehörteile geliefert wurden (nehmen Sie hierzu, falls vorhanden, den Lieferschein oder die Rechnung zu Hilfe).



2 Stellen Sie sicher, dass sich die Ausrüstung in gutem Zustand befindet.

3 Sollte das Gerät länger als einen Monat gelagert worden sein, schließen Sie das Vivo 45 an die Stromversorgung an, um die interne Batterie wieder aufzuladen.

4 Achten Sie darauf, dass der graue und der weiße Filter installiert sind.

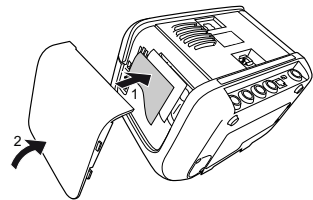

4.2 Aufstellen des Vivo 45



WARNUNG

Lesen Sie 2.3 *Umgebungsbedingungen*, Seite 19 aufmerksam, um sicherzustellen, dass alle Bedingungen erfüllt und beachtet wurden.

- 1 Stellen Sie das Vivo 45 auf eine gerade, stabile und saubere Unterlage.

Das Vivo 45 sollte unterhalb des Patienten stehen, damit das Gerät nicht auf ihn fallen kann und das Kondenswasser ihn nicht erreicht.

Nachts sollte das Vivo 45 so nahe am Patientenbett stehen, dass sich der Patient im Schlaf bewegen kann, ohne das Vivo 45 mitzuziehen.

- 2 Stellen Sie sicher, dass der Patienten-Lufteinlass nicht blockiert werden kann.

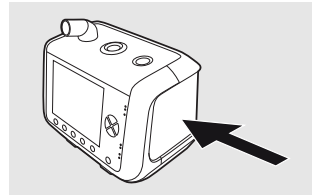
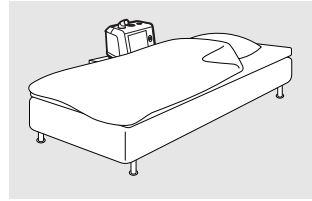

- 3 Stellen Sie sicher, dass der Kühlluft ein- oder -auslass nicht blockiert werden kann.

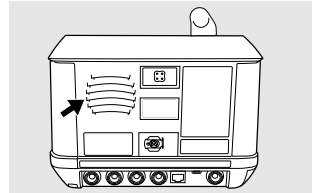
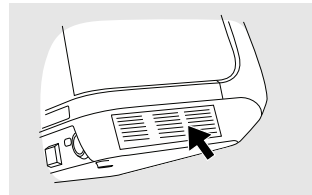

- 4 Stellen Sie sicher, dass die Bedienelemente für den Bediener zugänglich sind.

VORSICHT

- Platzieren Sie das Vivo 45 nicht auf weichem Untergrund, da dies den Luftstrom auf der Unterseite des Geräts beeinträchtigt.
Das Gerät darf niemals abgedeckt werden.

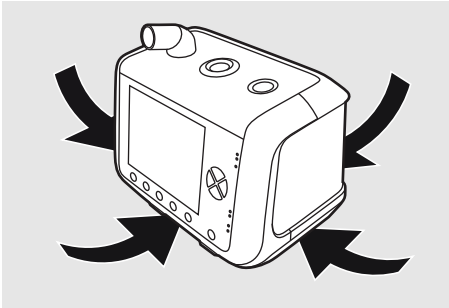

- Stellen Sie das Vivo 45 immer so auf, dass das Netzteil vollständig auf einer stabilen Unterlage liegt und keine Zugbelastung auf das Netzkabel wirkt. Das Vivo 45 muss bei Bedarf leicht von der Stromversorgung zu trennen sein.



4.3

Anschluss des Vivo 45 an das Netz

WARNUNG



Lesen Sie das Kapitel 2.2 *Elektrische Sicherheit*, Seite 18 aufmerksam durch, um sicherzugehen, dass alle dort angeführten Bedingungen beachtet wurden und erfüllt sind.

1 Stecken Sie das Netzkabel in die Anschlussbuchse des Vivo 45.

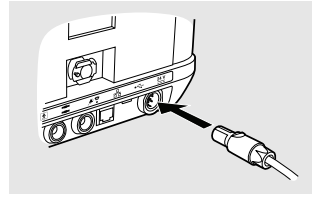

2 Achten Sie darauf, dass Sie beim Einstecken ein Klicken hören. Nur wenn Sie das Klicken hören, ist die Stromversorgung korrekt mit dem Gerät verbunden.

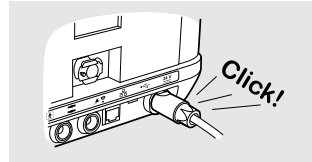

3 Stecken Sie das Netzkabel in die Steckdose.

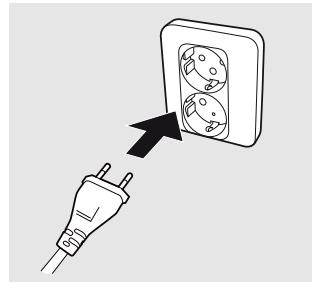

Diskonnektieren Sie das Netzteil, um das Vivo 45 von der Stromversorgung zu trennen.

4.4 Anschluss des Patientenschlauchsystems



WARNUNG

Lesen Sie das Kapitel 2.4 *Verwendung des Patientenschlauchsystems*, Seite 20 aufmerksam durch, um sicherzugehen, dass alle dort angeführten Bedingungen beachtet wurden und erfüllt sind.

Anschließen des Patientenschlauchsystems

- 1 Überprüfen Sie das Patientenschlauchsystem auf Beschädigungen.
- 2 Schließen Sie das Patientenschlauchsystem am Patienten-Luftauslass des Beatmungsgeräts an.

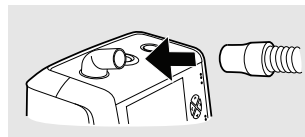

- 3 Bei einem beheizten Patientenschlauchsystem stecken Sie den Stecker der Schlauchheizung in die Buchse des Beatmungsgeräts.

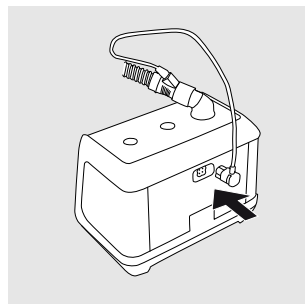

- 4 Schließen Sie das andere Ende des Schlauchsystems an einen Leckageanschluss oder an eine Patientenschnittstelle mit integriertem Leckageanschluss an.

4.5 Überprüfung des Vivo 45 vor der Inbetriebnahme

Überprüfung des Geräts

- Es dürfen keine sichtbaren Schäden vorhanden sein.
- Die Oberfläche muss sauber sein.

Überprüfung der Kabel

- Achten Sie darauf, dass alle Kabel von Breas empfohlen werden.
- Die Kabel müssen unbeschädigt sein.
- Die Kabel müssen korrekt angeschlossen sein.

Überprüfung der Position

- Das Vivo 45 muss auf einer stabilen, ebenen Fläche und unterhalb des Patienten platziert sein (siehe 4.2 *Aufstellen des Vivo 45*, Seite 35).
- Stellen Sie sicher, dass der seitliche Lufteinlass nicht blockiert wird.

Kontrolle beim Start des Beatmungsgeräts

Dieses Verfahren dient zur Kontrolle des Alarm- und Stromquellenmanagements des Beatmungsgeräts. Wenn bei einer Kontrolle ein Fehler ausgegeben wird, nehmen Sie das Beatmungsgerät außer Betrieb und kontaktieren Sie Ihren Kundendienst.

- 1 Schließen Sie ein Patientenschlauchsystem an das Beatmungsgerät an.
- 2 Schließen Sie das Beatmungsgerät an die Stromversorgung an. Wenn das Beatmungsgerät bei eingeschalteter Stromversorgung abgeschaltet ist, drücken Sie die Start/Stop-Taste.

⇒ Das Beatmungsgerät schaltet sich jetzt ein und wechselt in den Standby-Modus. Wenn das Beatmungsgerät das erste Mal eingeschaltet wird, müssen Sie auch die Sprache einstellen.

- 3 Führen Sie bei Bedarf einen Inbetriebnahmetest durch.
- 4 Um mit der Behandlung zu beginnen, halten Sie die Start/Stop-Taste gedrückt, bis der Fortschrittsbalken komplett ist.

⇒ Zu Beginn der Behandlung führt das Beatmungsgerät einen Alarmtest durch. Kontrollieren Sie, dass:

- die Alarm-LEDs blinken
- das Beatmungsgerät piept

- 5 Ziehen Sie das Netzkabel und warten Sie mindestens 5 Sekunden.

⇒ Das Beatmungsgerät schaltet jetzt auf den internen Akku (oder auf den Klick-in-Akku, falls angeschlossen). Kontrollieren Sie, dass *der Alarm „Netzspannungsausfall“ ausgegeben wird*, ausgegeben wird.

- 6 Stellen Sie den Netzanschluss wieder her.

Vergewissern Sie sich, dass das Gerät auf die Netzversorgung umschaltet (dies wird durch eine Informationsmeldung und einen Piepton angezeigt).

- 7 Stellen Sie sicher, dass die Behandlungs- und Alarmeinstellungen vorschriftsmäßig eingestellt sind, bevor Sie das Beatmungsgerät in Betrieb nehmen.

4.6 Patienteneinstellungen des Vivo 45 anpassen



WARNUNG

Die Vivo 45-Therapieeinstellungen müssen immer durch einen Arzt verordnet und von dazu befugtem Fachpersonal ausgeführt werden.

Ausführliche Informationen über die Therapieparameter des Vivo 45 enthält der Abschnitt 5.5 *Funktionen und Parameter des Vivo 45 LS Vivo 45*, Seite 68.

Folgen Sie den nachfolgenden Anweisungen, wenn Sie das Vivo 45 einstellen:

- Justieren Sie die Einstellungen, um den besten Atemkomfort für den Patienten zu erreichen.
- Wenn Sie den Beatmungsmodus geändert haben, wählen Sie **„Weiter“** und überprüfen Sie die Einstellungen, bevor Sie **„Confirm“ (Bestätigen) drücken.**
- Dokumentieren Sie stets die Patienteneinstellungen.
- Das Beatmungsgerät startet immer in dem Modus und mit den Einstellungen, die beim Ausschalten aktiv waren.

4.7 Durchführen des Inbetriebnahmetests

Der Inbetriebnahmetest ist erforderlich, um die Eigenschaften des Patientenschlauchsystems zu erkennen, das an das Vivo 45 angeschlossen ist.

Während des Inbetriebnahmetests darf der Patient nicht angeschlossen sein.

VORSICHT

Führen Sie stets einen neuen Inbetriebnahmetest durch, wenn die Konfiguration des Patientenschlauchsystems modifiziert wurde.



HINWEIS!

Wenn kein Inbetriebnahmetest durchgeführt wurde, arbeitet das Vivo 45 mit der Standard-Schlauchsystemkompensation.



Das Akzeptanzkriterium für die Compliance (des gesamten Patientenschlauchsystems und des angeschlossenen Zubehörs) muss zwischen 0,1 und 5,0 ml/cmH₂O liegen.

Die Compliance dient zur Korrektur des dem Patienten zugeführten Luftvolumens. Dazu wird die beim Druckaufbau im Patientenschlauchsystem verbliebene Luft herausgerechnet.

Inbetriebnahmetest manuell starten

- 1 Im Menü „Extras“, „Weiter“, **„Inbetriebnahmetest“** und danach **Inbetriebn.test starten**.
- 2 Befolgen Sie die Anweisungen auf dem Display.

Inbetriebnahmetest-Aufforderung aktivieren

- 1 Wählen Sie **im Menü „Others“ (Extras) „Pre-use Test“ (Inbetriebnahmetest)**.
- 2 Setzen Sie **„Inbetriebnahmetest“** auf **„On“ (Ein)**.

Inbetriebnahmetest-Sequenz

Während des Inbetriebnahmetests führen Sie die auf dem Display angezeigten Anweisungen durch die nachstehend beschriebene Sequenz.

Schritt	Maßnahme
1	Start des Inbetriebnahmetests.
2	Patientenschlauchsystem anschließen.
3	Das patientenseitige Ende des Schlauchsystems darf nicht blockiert sein.
4	Warten Sie, während das Vivo 45 die Resistance des Patientenschlauchsystems prüft. Wenn der Widerstand außerhalb der Grenzwerte liegt, endet der Test ohne Durchführung der nachstehenden Schritte. Das Ergebnis wird angezeigt und kann überprüft werden.
5	Blockieren Sie das Ende des Patientenschlauchsystems mit einem luftdichten Objekt.
6	Warten Sie, während das Vivo 45 die Compliance und Leckage des Patientenschlauchsystems prüft.
7	Test abgeschlossen. Kontrolle der Testergebnisse.

4.7.1 Aktionen bei Fehlschlägen des Inbetriebnahmetests

Am Ende des Inbetriebnahmetests werden die Einzelergebnisse für Leckage, Widerstand und Compliance angezeigt.

Fehler aufgrund von falscher Leckage

Anzeige: **Leckage: Fehlschlag**

- 1 Überprüfen Sie alle Komponenten des Beatmungsgeräts (Schlauchsystem, Filter, Befeuchter etc.) auf Leckage.
- 2 Vergewissern Sie sich, dass alle Anschlüsse fest sitzen.
- 3 Führen Sie den Inbetriebnahmetest erneut aus.
- 4 Tauschen Sie das Schlauchsystem aus, wenn der Test wiederholt fehlschlägt.

Fehler aufgrund eines falschen Widerstands oder Nicht-Compliance

Anzeige: **Widerstand: Fehlschlag** oder **Compliance: Fehlschlag**

- 1 Überprüfen Sie alle Komponenten des Beatmungsgeräts (Schlauchsystem, Filter, Befeuchter etc.) auf Verstopfung oder eingeklemmte bzw. geknickte Schläuche.
- 2 Führen Sie den Inbetriebnahmetest erneut aus.

Wenn der Inbetriebnahmetest aufgrund des Widerstands oder der Konformität wiederholt fehlschlägt, kann das Beatmungsgerät weiterhin verwendet werden. Beachten Sie jedoch, dass der Druck (Widerstand) oder das Volumen (Compliance) dem Patienten möglicherweise nicht mit der spezifizierten Genauigkeit zugeführt werden.

Das Beatmungsgerät wendet die Standardwerte an, um den Widerstand und die Compliance des Schlauchsystems zu kompensieren. Diese Werte weichen von den Werten des verwendeten Schlauchsystems ab.

Vergewissern Sie sich, dass die zugeführte Beatmung genau überwacht wird.

5 Bedienung des Vivo 45



WARNUNG

Lesen Sie 2 *Sicherheitshinweise*, Seite 15, bevor Sie das Beatmungsgerät verwenden. Wenn das Beatmungsgerät dem Patienten übergeben wird, muss dieser vom behandelnden Arzt oder Klinikpersonal über die Funktionsweise des Geräts informiert werden.

5.1 Ein- und Ausschalten des Vivo 45

Gerät einschalten und in den Standby-Modus schalten

1 Schließen Sie die Netzstromversorgung an, falls vorhanden.

⇒Das Vivo 45 startet nun und wechselt in den Standby-Modus.

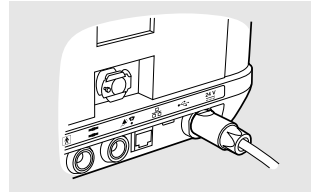

2 Wenn das Vivo 45 mit dem internen Akku oder dem Klick-in-Akku betrieben wird, drücken Sie die Start/Stopp-Taste.

⇒Das Vivo 45 startet nun und wechselt in den Standby-Modus.

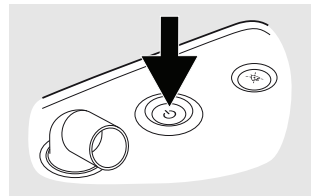

3 Beantworten Sie die Frage „Inbetriebnahmetest durchführen“ mit „Ja“ oder „Nein“. (Das Vivo 45 kann so konfiguriert werden, dass es beim Einschalten nicht fragt, ob der Inbetriebnahmetest durchgeführt werden soll. Siehe 5.2.11 *Bereich „Extras“*, Seite 58.

Therapie starten

1 Halten Sie die Start/Stopp-Taste am Vivo 45 gedrückt.

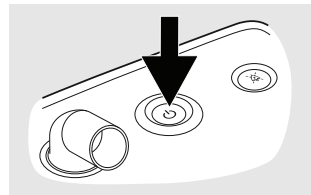

2 Lassen Sie die Start/Stopp-Taste wieder los, sobald die Fortschrittsanzeige gefüllt ist.

Tipp: Sie können auch die Starttaste kurz drücken und die Frage nach dem Therapiestart mit „Ja“ beantworten.

Druckrampe starten

Wenn die Therapie so konfiguriert wurde, dass sie eine Druckrampe zulässt, kann diese mit dem Menüpunkt „Rampe“ gestartet und gestoppt werden. Das Rampen-Menü ist erst nach Therapiebeginn verfügbar.

- 1 Für die zweite Setup-Seite zweimal auf den Menüpunkt Setup drücken.

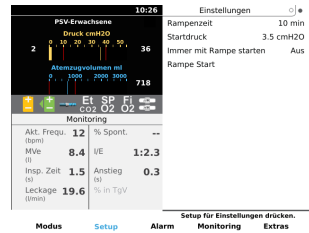

- 2 Wählen Sie mit den Pfeiltasten die Einstellung Rampe Start und starten Sie die Rampe durch Drücken der Rechtspfeil-Taste.
- 3 Bestätigen Sie den Rampenstart.

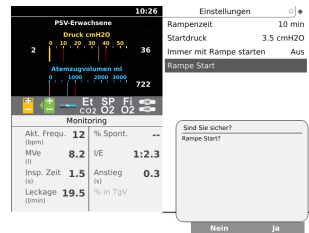

- 4 Bestätigen Sie die Hinweismeldung über die eingeschränkte Alarmfunktion während der Rampenphase.



Druckrampe stoppen

- 1 Für die zweite Setup-Seite zweimal auf den Menüpunkt Setup drücken.



- 2 „Auswählen“ **Rampe Stopp** Wählen Sie die Einstellung mit den Pfeil-nach-oben/-unten-Tasten und stoppen Sie die Rampe dann durch Drücken der Rechtspfeil-Taste.
- 3 Bestätigen Sie den Rampenstopp.

Ende der Beatmung und Ausschalten

1 Betätigen und halten Sie den Start/Stopp-Schalter gedrückt, um die Beatmung zu beenden und in den Standby-Modus zu wechseln.

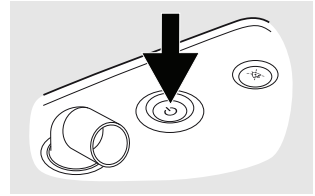

2 Lassen Sie die Start/Stopp-Taste wieder los, sobald die Fortschrittsanzeige gefüllt ist.

3 Drücken Sie auf „Ok“ oder die Alarm-Stummschaltungstaste, um die Therapie zu stoppen. Drücken Sie auf „Abbruch“, um das Stoppen abzubrechen und die Therapie fortzusetzen.

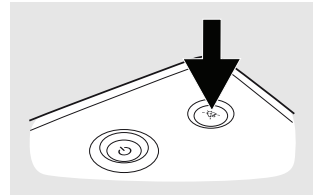

5.2 Arbeiten mit dem Menü

5.2.1 Navigation mit den Tasten

Verwenden Sie die fünf Navigationstasten und die Tasten „Auf“ und „Ab“ auf dem Bedienfeld, um sich im Menü zu bewegen.

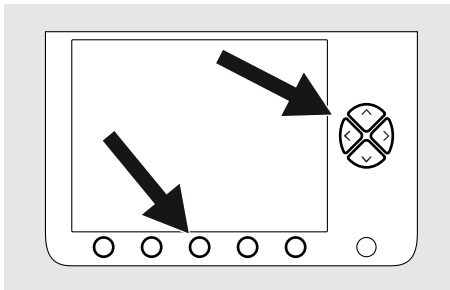

Die Navigationstasten werden verwendet, um die verschiedenen Bereiche anzuzeigen, die über der jeweiligen Navigationstaste angegeben sind. Sie können dieselbe Navigationstaste verwenden, um sich in einigen Bereichen zusätzliche Information anzeigen zu lassen, oder es kann ihr eine temporäre Funktion zugeordnet sein, während ein Ereignis-Fenster aktiv ist.

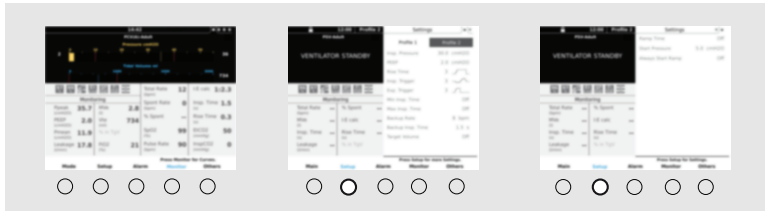

- Der aktuell angezeigte Abschnitt wird durch einen Titel in blauer Schrift angezeigt.
- Bei Abschnitten mit mehreren Seiten drücken Sie wiederholt die Navigationstaste, um zwischen den Seiten zu wechseln. Mehrere Seiten werden durch gepunktete Tabs in der rechten oberen Ecke angezeigt.



HINWEIS!

Betätigen Sie die Tasten „Auf“ oder „Ab“, um die Menüleiste zu öffnen.

Betätigen Sie die Tasten „Auf“ oder „Ab“, um in einer Menüleiste zu blättern oder verschiedene Parameter auszuwählen. Mit der Links- und Rechtspfeiltaste ändern Sie Parameter, rufen Unterbereiche auf und verlassen diese wieder.

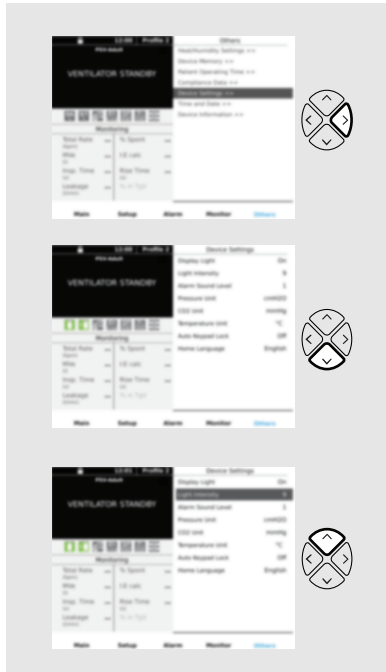

5.2.2 Menüsymbole



Interner Akku.

Ausführliche Informationen zur Ladestandsanzeige vgl. 5.7.4 *Akku-Symbole*, Seite 81.



Ladestand Klick-Akku

Ausführliche Informationen zur Ladestandsanzeige vgl. 5.7.4 *Akku-Symbole*, Seite 81.



Heimmodus aktiviert



Rampe aktiv

Die Rampenzeit wird (in Minuten) über dem Rampensymbol angezeigt.



Schwesternruf angeschlossen



Fernalarmeinheit angeschlossen



Befeuchter bzw. Schlauchheizung angeschlossen

Die Zahl im Tropfensymbol gibt die Feuchtigkeitseinstellung an. Wenn der Befeuchter angeschlossen, aber nicht aktiviert ist, wird der Tropfen durchgekennzeichnet. Die Temperatur über dem Heizungssymbol gibt die Temperatureinstellung der Schlauchheizung an. Wenn die Schlauchheizung angeschlossen, aber nicht aktiviert ist, erscheint stattdessen die Meldung „Aus“.



Einschlauchsystem mit Ausatemventil ausgewählt (Leckage)



Atemmodus MPV ausgewählt.

Es ist ein Schlauchsystem mit Mundstückanschluss zu verwenden.



SpO₂-Sensor angeschlossen



FiO₂ angeschlossen



EtCO₂ angeschlossen



PtcCO₂ angeschlossen



Effort-Messgurt angeschlossen

Ein Verbindungsausfall wird durch rote Gurte angezeigt.



Mehrfachauswahl – Seite 1 von 3



Alarm-Event mit hoher **Priorität** in Historienliste



Alarm-Event mit **mittlerer Priorität** in Historienliste

Größe und Farbe der Symbole hängen vom Anzeigemodus ab.

5.2.3

Menü-Übersicht

Im Modus *Klinikmodus*Im „Klinikmodus“ hat das Menü des Vivo 45 den folgenden Aufbau:

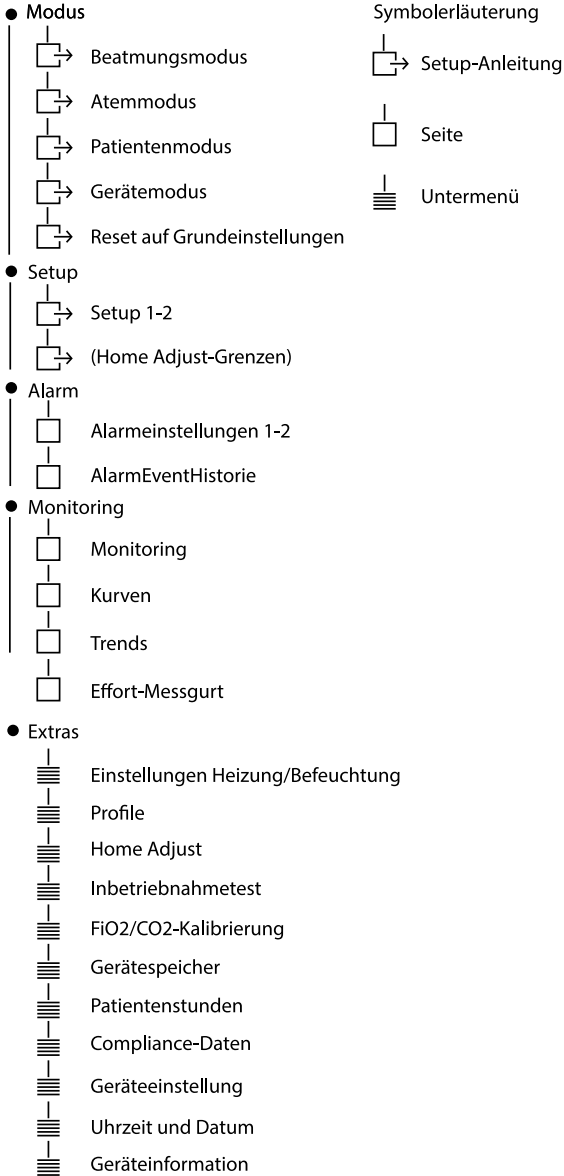

Im Modus *Heimmodus*Im „Klinikmodus“ hat das Menü des Vivo 45 den folgenden Aufbau:

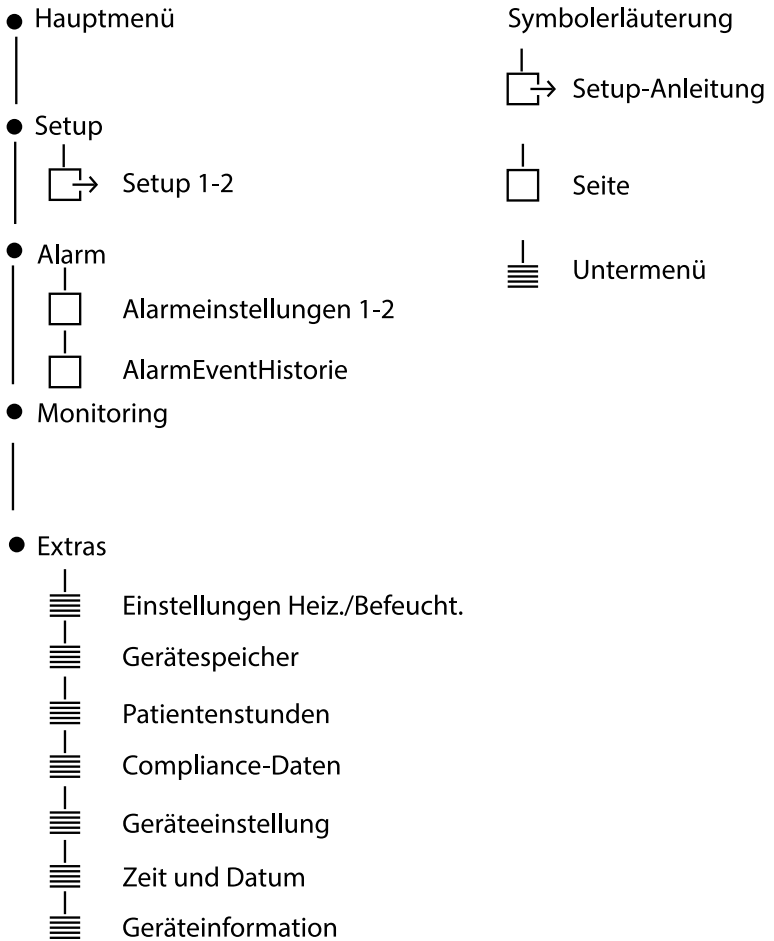

5.2.4 Überblick Display

Dieser Abschnitt beschreibt die Bereiche auf dem Display.

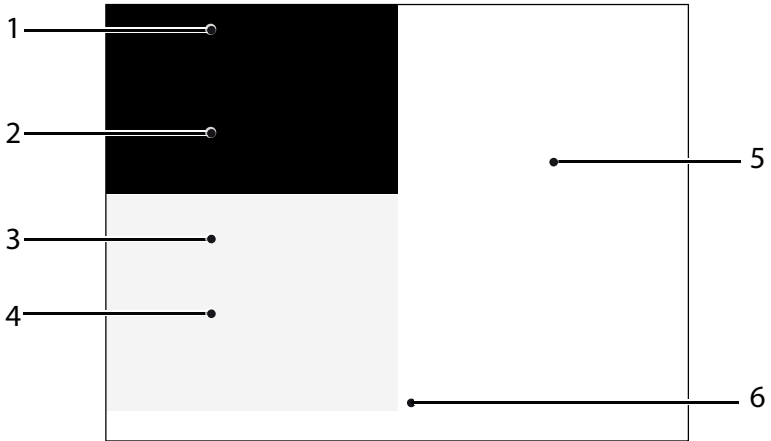

1. Titel und Symbole

Das Gerät unterscheidet zwischen Beatmungsmodus, Atemmodus, Patientenmodus und Gerätemodus. Bei Verwendung von mehr als 1 Profil wird das aktive Profil angezeigt.

2. Druck- und Volumenanzeigen

Die Balken informieren über die aktuellen Werte für Druck, PEEP und Ppeak, Druck- und Volumen-Alarmgrenzen sowie das ausgeatmete Atemzugvolumen.

Die roten Linien zeigen die Alarmer für tiefen und hohen Druck sowie die Alarmer für tiefes und hohes Atemzugvolumen an.

3. Symbole/Alarmmeldung

Hier geben Informationssymbole einen schnellen Überblick über den grundlegenden Status des Vivo 45 (siehe 5.2.2 *Menüsymbole*, Seite 46).

4. Monitoring-Feld

Dieses Feld bietet eine kurze Übersicht über die wichtigsten Monitoring-Werte. Der Bereich „Monitor“ informiert über alle verfügbaren Werte.

5. Fensterüberschrift und Kontextbereich

Dieses Feld zeigt die Einstellungen und Hinweise zur aktuellen Auswahl. Es werden auch die Fensterüberschrift, die Seitenzahl (falls es mehrere Seiten gibt) und die Uhrzeit angezeigt.

6. Navigationsfeld

Dieses Feld dient hauptsächlich der Anzeige der Bereichsstruktur des Menüs und der Festlegung der Funktionen für die einzelnen Navigationstasten. Abhängig vom aktuellen Betrieb können den Navigationstasten zeitweilige Funktionen wie „Ja“ oder „Weiter“ zugeordnet werden.

5.2.5 Das Hauptdisplay im Heimmodus

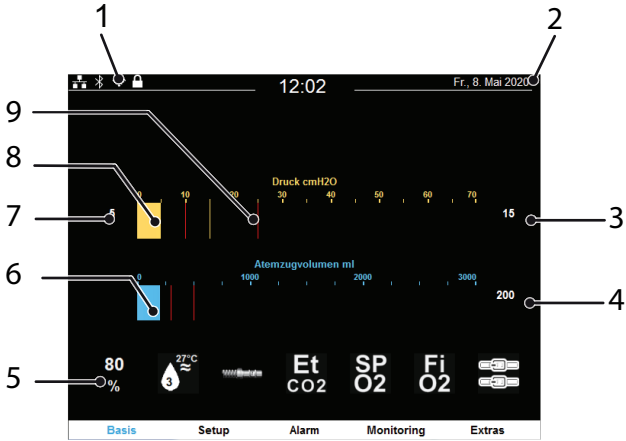

1. Anzeige der Einstellmöglichkeiten im Heimmodus. Angaben zu den einzelnen Symbolen vgl. 5.2.2 *Menüsymbole*, Seite 46.
2. Bei Verwendung von mehr als 1 Profil wird das aktive Profil angezeigt.
3. Ppeak (Maximaldruck beim letzten Atemzug)
4. Atemzugvolumen beim letzten Atemzug
5. Anzeige des Akkustatus und der angeschlossenen Sensoren. Angaben zu den einzelnen Symbolen vgl. 5.2.2 *Menüsymbole*, Seite 46.
6. Balkenanzeige für das Atemzugvolumen
7. PEEP-Wert
8. Balkenanzeige für den aktuellen Druck
9. Rote Linien in Balken zeigen die Alarmgrenzen an

5.2.6 Der Bereich Modus

10:26

PSV(TgV)-Erwachsene

BEATMUNG STANDBY

30 100 Et SP Fi
% % CO₂ O₂ O₂

Monitoring

Akt. Frequ. (bpm)	--	% Spont.	--
MVe (l)	--	I/E	--
Insp. Zeit (s)	--	Anstieg (s)	--
Leckage (l/min)	--	% in TgV	--

Modus

Beatmungsmodus

Druck

 CPAP

Atemmodus

Support

 Ass./Kontroll.

MPV

Patientenmodus

Erwachsene

 Pädiatrie

Gerätemodus

Klinik

 Heim

Reset auf Grundeinstellungen

Modus
Setup
Alarm
Monitoring
Extras

Der Bereich „Modus“ dient zum Einstellen von Beatmungsmodus, Atemmodus, Patientenmodus und Gerätemodus. Es gibt die Beatmungsmodi „Druck“ und „CPAP“. Der Druckbeatmungsmodus kann im Bedarfsfall mit dem Support-, Assiiert-/Kontrolliert- oder MPV-Atemmodus kombiniert werden.

5.2.7 Bereich Setup im Klinikmodus

10:28

PCV(A+TgV)-Erwachsene

BEATMUNG STANDBY

30 100 Et SP Fi
% % CO₂ O₂ O₂

Monitoring

Akt. Frequ. (bpm)	--	% Spont.	--
MVe (l)	--	I/E	--
Leckage (l/min)	--	Anstieg (s)	--
		% in TgV	--

Einstellungen

Insp. Druck	25.0 cmH ₂ O
PEEP	2.0 cmH ₂ O
Atemfrequenz	8 bpm
Insp. Zeit	2.5 s
I:E kalk.	1:2.0
Anstieg	3
Insp. Trigger	2
Ziel-Vol. (TgV)	500 ml
Max. Druck	37.0 cmH ₂ O
Min. Druck	33.0 cmH ₂ O
Auto-EPAP	Aus

Modus
Setup
Alarm
Monitoring
Extras

Im Bereich „Setup“ können die Therapieparameter geändert werden. Siehe 5.5 *Funktionen und Parameter des Vivo 45 LS Vivo 45*, Seite 68.

Wenn Home Adjust im Bereich Extras auf „Ein“ gestellt ist (siehe 5.2.11.3 *Home Adjust*, Seite 59), enthält der Bereich „Setup“ eine zusätzliche Seite. Auf dieser Seite können die Grenzwerte Min und Max für Home Adjust geändert werden. Home Adjust wird zur Definition eines eingeschränkten Einstellbereichs für bestimmte Therapieparameter verwendet, die beim Betrieb des Vivo 45 im Heimmodus angepasst werden können.

5.2.8 Bereich „Setup“ im Heimmodus

Einstellungen	
Insp. Druck	25.0 cmH2O
PEEP	2.0 cmH2O
PScalc	23.0 cmH2O
Anstieg	3
Insp. Trigger	3
Exsp. Trigger	3
Min. Insp. Zeit	Aus
Max. Insp. Zeit	Aus
Backup-Frequenz	8 bpm
Backup-Insp. Zeit	1.5 s
Ziel-Vol. (TgV)	Aus
Auto-EPAP	Aus
Rampe Start	

Setup für weitere Einstellungen drücken.

Basis Setup Alarm Monitoring Extras

Im Bereich „Setup“ können die Therapieparameter angezeigt werden. Siehe 5.5 *Funktionen und Parameter des Vivo 45 LS Vivo 45*, Seite 68.

Wenn „Home Adjust“ aktiviert ist, können bestimmte Parameter innerhalb der vom verordnenden Arzt festgelegten Grenzen eingestellt werden. Einstellbare Parameter werden grün dargestellt.

Profile mit Therapieeinstellungen (falls vorhanden) können im Bereich „Setup“ ausgewählt werden. Das aktive Profil ist durch einen Rahmen gekennzeichnet.

Profil auswählen

Nachstehend wird beschrieben, wie Sie im Heimmodus zwischen voreingestellten Therapieprofilen auswählen, wenn der Arzt mehrere Profile eingerichtet hat.

Im Klinikmodus wählen Sie Profile im Bereich „**Modus**“ aus. Bei der Änderung von Profilen werden Sie durch die Profileinstellungen geführt.

- 1 Tippen Sie auf den Menüpunkt „**Setup**“, um den Bereich „Setup“ aufzurufen.
- 2 Wählen Sie mit der Auf- oder Ab-Pfeiltaste die Profilauswahl aus.
- 3 Wählen Sie mit der Rechts- oder Links-Pfeiltaste das Profil aus. Die Therapieeinstellungen des Profils werden unter der Profilauswahl angezeigt.

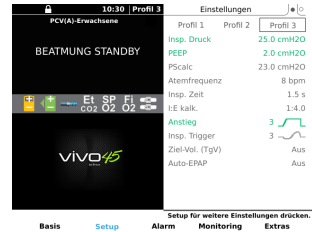

- 4 Bestätigen Sie die Profiländerung durch Tippen auf den Menüpunkt „**JA**“, „Einstellen“.

5.2.9

Der Bereich „Alarm“

12:22		Alarameinstellungen	
PSV-Erwachsene		Druck Hoch	40.0 cmH2O
BEATMUNG STANDBY		Druck Tief	10.0 cmH2O
100 97 % %		Vte Hoch	1000 ml
Et SP Fi CO2 O2 O2		Vte Tief	Aus
Monitoring		Frequenz Hoch	Aus
Akt. Frequ. (bpm)	% Spont.	Frequenz Tief	Aus
MVe (l)	I/E	MVe Hoch	Aus
Insp. Zeit (s)	Anstieg (s)	MVe Tief	Aus
Leckage (l/min)	% in TgV	Apnoe	Aus
		Diskonnektion	Ein
		Obstruktion	Aus
		Rückatmung	Ein
Alarm für weitere Einstellungen drücken.			
Modus		Setup	
Alarm		Monitoring	
Extras			

Klinikmodus

Im Bereich Alarm können die Alarmparameter geändert werden (siehe *6 Alarme*, Seite 103 für weitere Informationen). Im Fenster „Alarm-/Event-Historie“ werden alle registrierten Events sowie die aufgetretenen Alarme aufgelistet. Die Events haben je nach Priorität eine andere Farbe und werden beibehalten, wenn das Vivo 45 ausgeschaltet ist. Der Punkt „Reset auf Grundeinstellungen“ im Fenster „Modus“ (nur im Standby-Modus verfügbar) setzte alle Einstellungen, darunter auch die Alarameinstellungen, auf die werkseitigen Werte zurück.

Heimmodus

Der Bereich „Alarmer“ besteht aus drei Seiten: Die beiden ersten zeigen die Alarmeinstellungen und die dritte Seite zeigt die Alarm- und Eventhistorie an. Mit dem Menüpunkt Alarm wechseln Sie zwischen den einzelnen Seiten.

5.2.10 Der Bereich „Monitor“

Der Bereich „Monitoring“ enthält Seiten zur Anzeige der Therapiedaten in Echtzeit. Im Heimmodus steht nur die erste Seite („Monitoring“) zur Verfügung.

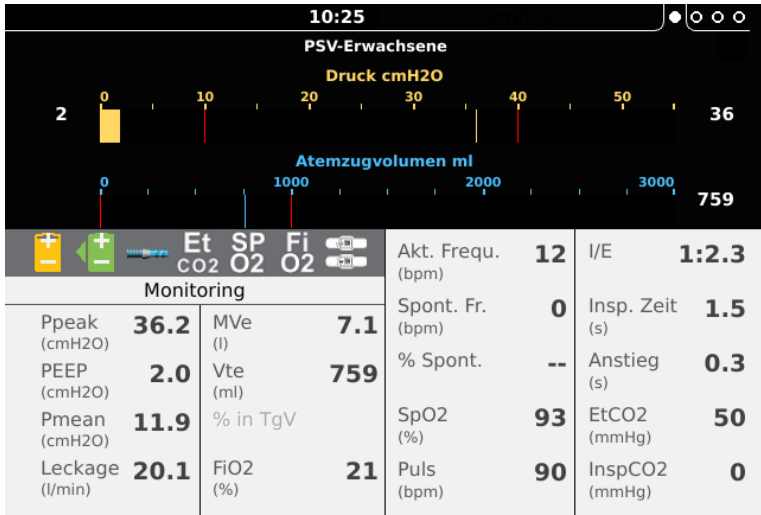

Monitor für Kurven drücken.

Modus Setup Alarm **Monitoring** Extras

Sie enthält Balkenanzeigen für Druck und Volumen und ein Feld mit den Messwerten für die überwachten Therapieparameter. 5.3 *Überwachte Werte des Vivo 45*, Seite 61 enthält eine Beschreibung der überwachten Werte.

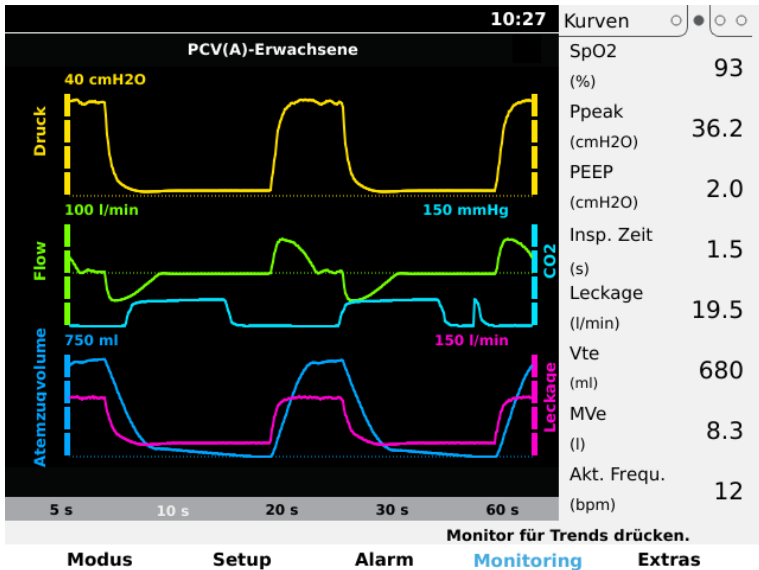

Die Seite Kurven zeigt den Druck, den Flow, die CO₂-Konzentration (falls gemessen) sowie die aktuellen Leckage- und Volumenkurven für die Therapiewerte an. Mit der Auf- oder Ab-Pfeiltaste wählen Sie einen Wert aus und mit der Linkspfeil- bzw. Rechtspfeiltaste ändern Sie die Skalierung oder den Zeitraum.

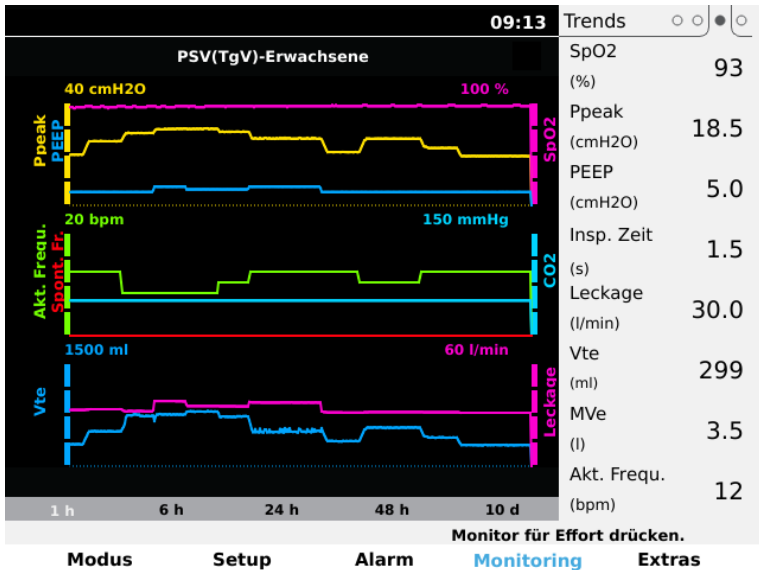

Die Seite „Trends“ enthält die aufgezeichneten Monitoringdaten sowie (rechts) die aktuell überwachten Werte. Mit der Auf- oder Ab-Pfeiltaste wählen Sie einen Wert aus und mit der Linkspfeil- bzw. Rechtspfeiltaste ändern Sie die Skalierung oder den Zeitraum.

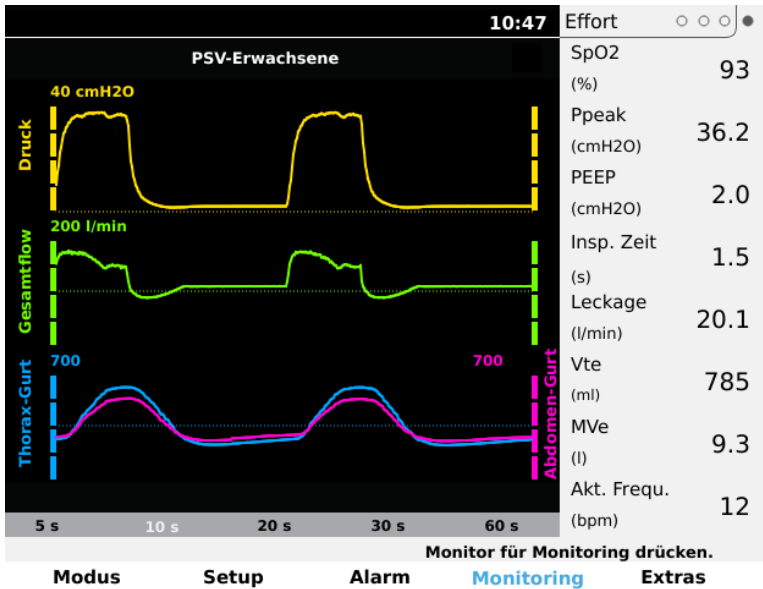

Die Seite „Effort“ (nur bei angeschlossenem Effort-Gurt verfügbar) zeigt in Echtzeit die Druck- und Gesamtflow-Werte in Kombination mit der Thorax-/Abdomenbewegung entsprechend der Gurtmessung. Dabei werden rechts im Fenster zusätzliche wichtige, überwachte Werte angezeigt.

Mit der Auf- oder Ab-Pfeiltaste wählen Sie einen Wert aus und mit der Linkspfeil- bzw. Rechtspfeiltaste ändern Sie die Skalierung oder den Zeitraum.

5.2.11 Bereich „Extras“

5.2.11.1 Einstellungen Heiz./Befeucht.

- Einstellung Befeuchter – Stellt die Feuchtigkeitsstufe ein.
- Befeuchter – Aktiviert bzw. deaktiviert den Befeuchter.
- Temp. Schlauchheizung – Stellt die Temperatur der Schlauchheizung ein.
- Schlauchheizung – Aktiviert bzw. deaktiviert die Schlauchheizung.

5.2.11.2 Profile

Dieser Menüeintrag ist nur im Klinikmodus verfügbar. Drei verschiedene Profile werden zum Speichern der gesamten Parameter- und Alarmeinstellungen verwendet. Sie dienen als Schnellwahl für einen Patienten, der verschiedene Einstellungen verwendet, beispielsweise tagsüber und nachts. Die Profileinstellungen werden im Klinikmodus definiert. Die Wahl des Profils kann im Heimmodus geändert werden.

HINWEIS!

- Das aktuell gewählte Profil kann nicht ausgeschaltet werden.
- Beim Wechsel zwischen den Modi Erwachsene und Pädiatrie werden alle Profile zurückgesetzt und die Standardeinstellungen für den ausgewählten Patientenmodus verwendet.



5.2.11.3 Home Adjust

Dieser Menüeintrag ist nur im Klinikmodus verfügbar. Wenn „Home Adjust“ **im Bereich „Extras“** auf „On“ (Ein) eingestellt ist, kann der Anwender bestimmte Therapieparameter anpassen, wenn das Vivo 45 im Heimmodus betrieben wird. Diese Parameter haben einen eingeschränkten Einstellbereich, der vom Pflegepersonal festgelegt wird. Wenn „Home Adjust“ **auf „Aus“** eingestellt ist, werden alle Parameter gesperrt und können im Heimmodus nicht geändert werden. Die Grenzwerte für „Home Adjust“ werden im Bereich „Setup“ definiert.

5.2.11.4 „Inbetriebnahmetest“

Dieser Menüeintrag ist nur im Klinikmodus verfügbar. Die Aufforderung zum Inbetriebnahmetest beim Einschalten kann ein- und ausgeschaltet werden. Der Inbetriebnahmetest lässt sich in diesem Menü auch manuell starten.



HINWEIS!

Im Atemmodus MPV ist kein Inbetriebnahmetest verfügbar.

5.2.11.5 FiO₂/CO₂-Kalibrierung

Dieser Menüeintrag ist nur im Klinikmodus verfügbar. In diesem Menü können die FiO₂-Kalibrierung und CO₂-Nullstellung durchgeführt werden sowie die Messung des CO₂-Momentanwerts.



HINWEIS!

Der Inbetriebnahmetest, die FiO₂-Kalibrierung und die CO₂-Nullstellung können nur im Standby-Modus ausgeführt werden.

5.2.11.6 Gerätespeicher

Die Einstellung „Gerätespeicher“ dient dazu, Daten auf eine Speicherkarte zu kopieren und Gerätedaten zu löschen (nur im Klinikmodus möglich). „Datenübertragung mit einer Speicherkarte“ auf S. 106 enthält Hinweise zum Speichern von Daten auf der Karte und zum Löschen von Speicherdaten.

5.2.11.7 Patientenstunden

Zeigt die Gesamtanzahl Stunden, die ein Patient mit dem Vivo 45 therapiert wurde. Mit „Reset Patientenstunden“ können Sie den Zähler auf 0 zurückstellen.

5.2.11.8 Compiancedaten

Diese Seite zeigt Informationen zur Nutzung des Beatmungsgeräts an.

Das Beatmungsgerät kann so konfiguriert werden, dass es im Heimmodus Compiancedaten anzeigt oder nicht.

- Min. tägliche Nutzung (Aus, 1 ... 24 h)
- Reset Compliance Daten (nur verfügbar im Standby-Modus)
- Startdatum
- Gesamtbetriebsstunden
- Gesamtstage
- Tage mit Nutzung
- Durch. Nutzung Stunden
- Tage Compliant
- Mittelwert Ppeak
- Mittelwert PEEP
- Mittelwert Vt
- Mittelwert Leckage
- AHI (Apnoe/Hypopnoe Index), falls in den Geräteeinstellungen aktiviert.

5.2.11.9 Geräteeinstellung

Allgemeine Einstellungen für das Vivo 45:

- Displayhelligkeit: Ein (beleuchtet das Display unabhängig vom Gebrauch), Auto (Automatisch) (passt die Helligkeit an das Umgebungslicht an), Verzögert (dimmt das Display nach 30 Sekunden oder mehr, je nach Modus und Akku-Setup. Bei Betätigung einer Taste oder Auslösung eines Alarms wird das Display wieder normal beleuchtet).
- Helligkeit (Einstellbereich: 1 bis 9, wobei 1 die Einstellung für die geringste und 9 für die höchste Helligkeit ist. Wenn die Beleuchtung auf „Auto“ eingestellt ist, kann die Helligkeit nicht eingestellt werden.)
Ist die Helligkeit zu tief eingestellt, kann das Umgebungslicht das Ablesen des Alarmtexts erschweren.
- Alarmlautstärke (Einstellbereich: 1 bis 5, wobei 1 = leise, 5 = laut). Kontrollieren Sie, dass der Alarm bei der gewählten Einstellung deutlich hörbar ist.
- Druckeinheit (cmH₂O, hPa oder mbar).
- CO₂-Einheit für EtCO₂ (mmHg, kPa oder %). Für PtcCO₂ zeigt das Vivo 45 die vom PtcCO₂-Überwachungsgerät eingestellte Einheit an.
- Temperatureinheit (° C oder °F)
- Tastensperre (Ein, Aus).
- Kliniksprache: Wählt die Menüsprache für den Klinikmodus aus. Dieser Menüeintrag ist nur im Klinikmodus verfügbar.
- Heimsprache: Wählt die Menüsprache für den Heimmodus aus.
- Compliance im Heimmodus: Wählt aus, ob die Compliancedaten im Heimmodus angezeigt werden. Dieser Menüeintrag ist nur im Klinikmodus verfügbar.
- AHI: Wählt aus, ob der AHI im Rahmen der Compliancedaten ein- oder ausgeblendet werden soll. Der AHI ist nur im Erwachsenenmodus und nur für Leckage-Schlauchsysteme verfügbar. Dieser Menüeintrag ist nur im Klinikmodus verfügbar.

5.2.11.10 Uhrzeit und Datum

- Uhrzeit (eingestellte Uhrzeit: Stunden und Minuten)
- Zeitformat (wählbar zwischen den Formaten 24 h oder 12 h AM/PM)
- Datumsformat (wählbar zwischen den Formaten JJJJ-MM-TT, TT/MM/JJJJ, MM/TT/JJJJ)
- Datum (eingestelltes Datum: Jahr, Monat und Tag)

5.2.11.11 Geräteinformation

- Betriebsstunden (Stunden)
- Firmwareversion
- Sprache: Klinikmodus
- Sprache: Heimmodus
- ~ AC (Ein/Aus)
- Extern DC (V)
- Akkuzustand (%)
- Seriennummer

5.3 Überwachte Werte des Vivo 45

Vom Vivo 45 überwachte Werte, die im Datenprotokoll gespeichert und auf dem Display angezeigt werden:

1. Monitoring-Bildschirm:

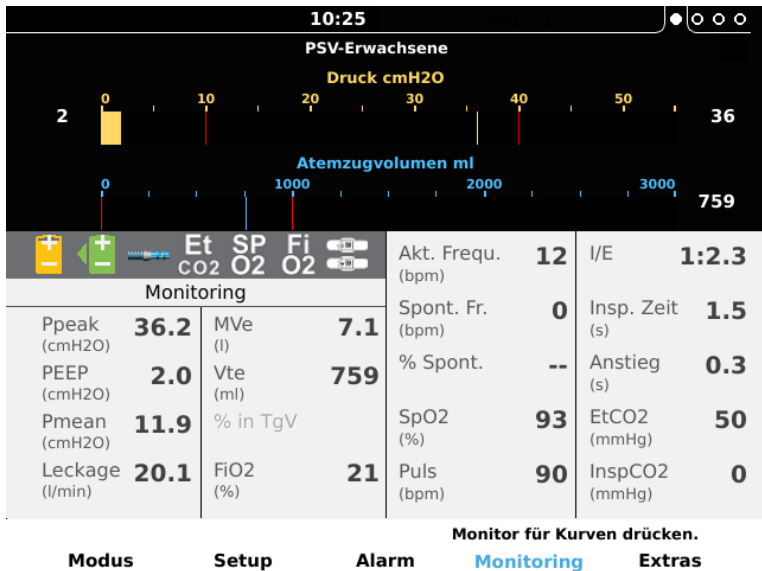

2. Monitoring-Feld:

77 79 ^{27C} % %		Et SP Fi CO ₂ O ₂ O ₂		Akt. Frequ. (bpm)	12	I:E	1:2.3
Monitoring							
Ppeak (cmH ₂ O)	35.8	MVe (l)	7.3	Spont. Fr. (bpm)	0	Insp. Zeit (s)	1.5
PEEP (cmH ₂ O)	2.0	Vte (ml)	557	% Spont.	--	Anstieg (s)	0.2
Pmean (cmH ₂ O)	11.9	% in TgV		SpO ₂ (%)	100	EtCO ₂ (mmHg)	50
Leckage (l/min)	18.6	FiO ₂ (%)	21	Puls (bpm)	90	InspCO ₂ (mmHg)	0

3. Feld rechts auf den Kurven- und Trend-Bildschirmen:

Kurven	<input type="radio"/> <input checked="" type="radio"/> <input type="radio"/> <input type="radio"/>
SpO ₂ (%)	99
Ppeak (cmH ₂ O)	35.7
PEEP (cmH ₂ O)	2.0
Insp. Zeit (s)	1.5
Leckage (l/min)	18.7
Vte (ml)	637
MVe (l)	7.5
Akt. Frequ. (bpm)	12

5.3.1 Ppeak

„Ppeak“ ist der höchste während der Inspirationsphase aufgezeichnete Druck.

5.3.2 PEEP

PEEP zeigt den Druck am Ende der Expirationsphase an.

5.3.3 Pmean

„Pmean“ gibt den errechneten Mittelwert des Drucks während eines kompletten Beatmungszyklus an (Inspirations- und Expirationsphase) an.

5.3.4 Leckage

„Leckage“ gibt die gesamte Leckage (beabsichtigt und unbeabsichtigt) an, die auf dem Expirationsdruckniveau berechnet wurde.

5.3.5 MVe

„MVe“ gibt das pro Minute ausgeatmete Volumen an, das sich aus dem ausgeatmeten Atemzugvolumen multipliziert mit der Gesamtatemfrequenz errechnet. MVe wird angezeigt, wenn ein Leckage-Schlauchsystem verwendet wird.

5.3.6 MVi

„MVi“ gibt das pro Minute eingeatmete Volumen an, das sich aus dem eingeatmeten Atemzugvolumen multipliziert mit der Gesamtatemfrequenz errechnet. MVi wird angezeigt, wenn ein MPV-System verwendet wird.

5.3.7 Vte

„Vte“ gibt das ausgeatmete Atemzugsvolumen an, das der Patient bei jedem Atemzug ausatmet.

Vte wird angezeigt, wenn ein Leckage-Schlauchsystem verwendet wird. Vte ist ein berechneter Wert.

5.3.8 Vti

„Vti“ gibt das eingeatmete Atemzugsvolumen an, das das Beatmungsgerät bei jedem Atemzug liefert.

Vti wird angezeigt, wenn ein MPV-System verwendet wird.

5.3.9 FiO₂

„FiO₂“ gibt den partiell eingeatmeten Sauerstoff an, der im Luftkanal des Beatmungsgeräts gemessen wurde. Ein FiO₂-Sensor zur Messung und Anzeige dieses Werts muss vorhanden sein (siehe Abschnitt über die Verwendung des Beatmungsgeräts mit FiO₂-Sensor.)

5.3.10 % in TgV

„% in TgV“ gibt den Prozentsatz der Atemzüge an, bei denen das jeweils gelieferte Atemzugsvolumen mit dem eingestellten Ziel-Volumen übereinstimmt (Errechnung erst nach 100 registrierten Atemzügen),

5.3.11 Akt. Frequ.

„Akt. Frequ.“ gibt die tatsächliche Gesamtatemfrequenz an, unabhängig davon, ob die Atemzüge vom Patienten oder vom Beatmungsgerät getriggert werden.

5.3.12 Spont. Fr.

„Spont. Fr.“ gibt die tatsächliche spontane Atemfrequenz an.

5.3.13 % Spont.

„% Spont.“ gibt den Prozentsatz der spontanen Atemzüge an, der seit dem letzten Start des Beatmungsgeräts errechnet wurde (Errechnung erst nach 100 registrierten Atemzügen).

5.3.14 SpO₂ (Sauerstoffsättigung)

„SpO₂“ ist die Patientensauerstoffsättigung, die mit dem SpO₂-Zubehörmodul gemessen wird.

- Bei Verwendung des Beatmungsgeräts mit dem SpO₂-Zubehörsensor zeigt das Display des Beatmungsgeräts die vom Sensor gemessene funktionelle Sauerstoffsättigung an.
- Die folgenden Informationen beziehen sich auf das vom SpO₂-Sensor emittierte Licht:
 1. Peakwellenlänge (rot): 660 nm
 2. Peakwellenlänge (Infrarot): 905 nm
 3. Maximale optische Ausgangsleistung: 15 mW
 4. Die Sensorgebrauchsanweisung informiert über die Peakwellenlänge, die maximale optische Leistung und die Verwendung des Sensors.
- Umwelteinflüsse können die Funktion oder Präzision des Pulsoximetersensors beeinträchtigen, so z. B. Umgebungslicht, physikalische Bewegungen, Diagnosetests, geringe Perfusion, elektromagnetische Interferenzen, dysfunktionales Hämoglobin, Vorhandensein bestimmter Farbstoffe sowie ungeeignete Positionierung des Pulsoximetersensors.
- Eine Funktionsprüfung zur Bestimmung der Genauigkeit einer Pulsoximetersonde oder eines Pulsoximetermonitors kann nicht durchgeführt werden.

5.3.15 Puls

„Puls“ gibt den Patientenpuls an, der mit dem SpO₂-Modul gemessen wird.

5.3.16 I/E

„I/E“ gibt das Verhältnis zwischen der Länge der Inspiration und der Länge der Expiration an.

5.3.17 Insp.- Zeit

Insp.- „Insp.Zeit“ gibt die Dauer des Inspirationszyklus an, der vom Beginn der Inspiration bis zum Beginn der Expiration gemessen wird.

5.3.18 Anstieg

„Anstieg“ gibt die Dauer des Druck- oder Volumenanstiegs an, gemessen ab Beginn der Inspiration bis zur Erreichung des eingestellten Drucks oder Volumens.

5.3.19 EtCO₂

EtCO₂ zeigt das endtidale Kohlendioxid an, gemessen für den letzten Teil des ausgeatmeten Volumens, das den EtCO₂-Sensor passiert.

5.3.20 InspCO₂

InspCO₂ zeigt das eingeatmete Kohlendioxid an.

5.3.21 PtcCO₂

PtcCO₂ zeigt den transkutanen CO₂-Druck von einem externen PtcCO₂-Monitor an, falls dieser über das PtcCO₂-Zubehörkabel angeschlossen ist.

5.4 Modi des Vivo 45

Im Bereich „Modus“ des Vivo 45 Displays wählt der Bediener den Beatmungsmodus, den Atemmodus, den Patientenmodus und den Gerätemodus für die Therapie aus.

5.4.1 Standby- und Betriebsmodus

Im Standby-Modus ist das Vivo 45 eingeschaltet, führt aber weder eine Therapie noch einen Inbetriebnahmetest aus.

Der Betriebsmodus ist definiert als der Status des Vivo 45, wenn die Turbine in Betrieb ist und einen Luftstrom erzeugt.

Sie können zwischen Betriebs- und Standby-Modus umschalten, indem Sie das Beatmungsgerät ein- und ausschalten (siehe 5.1 *Ein- und Ausschalten des Vivo 45*, Seite 43).

Einige Aktionen (wie z. B. die Einstellung von Zeit und Datum) sind nur im Standby-Modus möglich.

5.4.2 Gerätemodus

Die beiden Gerätemodi des Beatmungsgeräts werden zur Steuerung des Anwenderzugriffs auf die Beatmungsgeräteeinstellungen verwendet.

Im Klinikmodus hat das Fachpersonal vollen Zugriff auf die Therapieparameter des Beatmungsgeräts.

Der Heimmodus wird genutzt, um Patienten und Laienbedienern eingeschränkten Zugriff auf die Einstellungen zu gewähren.

Bei aktivierter Funktion „Home Adjust“ hat der Patient die Möglichkeit, bestimmte, vom verantwortlichen Pflegepersonal festgelegte Patientenparameter zu ändern. Die eingeschränkten Einstellungen für den Heimmodus werden im Bereich „Setup“ definiert.



Der Abschnitt 5.2.3 *Menü-Übersicht*, Seite 49 enthält eine Tabelle mit den Einstellungen, die im Klinik- und Heimmodus des Beatmungsgeräts zur Verfügung stehen.



HINWEIS!

Im Heimmodus ist das Bedienfeld gesperrt; ein Wechsel zurück in den Klinikmodus ist nicht möglich, sodass die Einstellungen nicht versehentlich geändert werden können.

Wechseln zwischen Klinik- und Heimmodus

Wenn das Vivo 45 von Patienten oder Laienbedienern bedient werden soll, ist die Sperre im Heimmodus einzuschalten, um unbeabsichtigte Änderungen an den Therapieeinstellungen zu verhindern. Gehen Sie dabei wie folgt vor:

1 Halten Sie die Linkspfeil- und die Rechtspfeiltaste gleichzeitig gedrückt.

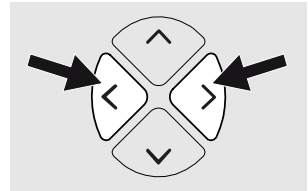

2 Lassen Sie sie wieder los, sobald die Fortschrittsanzeige gefüllt ist.

5.4.3 Patientenmodus

Das Vivo 45 kann im Erwachsenen- oder im Pädiatrie-Modus betrieben werden.

Im Pädiatriemodus haben einige Beatmungsgerätparameter, z.B. Atemfrequenz, Inspirationszeit und Ziel-Volumen, bestimmte Einstellgrenzen, um die Therapie für Pädiatriepatienten zu optimieren. Die Einstellungen und Alarmgrenzen des Vivo 45 werden beim Wechsel des Patientenmodus auf die Standardwerte zurückgesetzt.

5.4.4 Beatmungs- und Atemmodi

Die Beatmungs- und Atemmodi werden zur Steuerung der Beatmungstherapie mit dem Beatmungsgerät verwendet. Als Beatmungsmodus kann „Druck“ oder „CPAP“ ausgewählt werden.

Der Druckmodus wird mit dem Support-, Assistenz-/Kontroll- oder MPV-Atemmodus kombiniert.

Am Vivo 45 können folgende Kombinationen aus Beatmungs- und Atemmodi ausgewählt werden:

- PSV (Pressure Support Ventilation, druckunterstützte Beatmung). Kann kombiniert werden mit:
 - TgV (Target Volume, Zielvolumen)
 - AE (Auto-EPAP)
- PCV (Pressure Controlled Ventilation, druckgesteuerte Beatmung) Kann kombiniert werden mit:
 - A (Assistenzfunktion — Inspirationstrigger)
 - TgV (Target Volume, Zielvolumen)
 - AE (Auto-EPAP)
 - MPV (Mouthpiece Ventilation, Mundstückbeatmung)
- CPAP (Continuous Positive Airway Pressure, Kontinuierlicher positiver Atemwegdruck)

5.4.4.1 Pressure Support Ventilation (Druckunterstützte Beatmung, PSV)

Im PSV-Modus wird die Spontanatmung des Patienten durch das Beatmungsgerät unterstützt. Der Patient steuert den Beginn der Inspiration mithilfe des Inspirationstriggers und den Beginn der Expiration mithilfe des Expirationstriggers.

Der eingestellte Druck wird als Ziel-Druck verwendet; wenn der Flow vor Erreichen des eingestellten Drucks auf die Expirationstriggerstufe abfällt, beginnt die Expiration.

Beim Start einer Inspiration, entweder wenn der Patient einen Atemzug triggert oder wenn die Backup-Frequenz-Einstellung eine Inspiration im Falle einer prolongierten Apnoee einleitet, liefert das Beatmungsgerät einen Flow bis zu einer bestimmten festgelegten Druckgrenze. Wurde der Atemzug vom Patienten eingeleitet, atmet der Patient beliebig lange weiter und beendet den Zyklus, wenn ein gewisser prozentualer Abfall im Spitzenwert des Inspirations-Flows (Expirationstrigger) erreicht wurde.

In drei Fällen stoppt die spontane Atmung und ein Ausatmen beginnt:

- Der Inspirationsflow ist auf den Wert abgefallen, der für den Expirationstrigger eingestellt ist.
- Die Inspirationszeit ist länger als der Grenzwert für die maximale Inspirationszeit, oder die Inspirationszeit von 3 s ist erreicht.
- Der Grenzwert für den Druck-Hoch-Alarm ist erreicht.

5.4.4.2 Pressure Support Ventilation with Target Volume (PSV+ TgV) (Druckunterstützte Beatmung mit Zielvolumen)

Der PSV+TgV-Modus arbeitet wie der PSV-Modus, jedoch mit einer zusätzlichen Druckregulierung. Das Zielvolumen ist eine Funktion, die den Druck automatisch anpasst und so sicherstellt, dass das Vivo 45 das eingestellte Zielvolumen an den Patienten liefert. Das bereitgestellte Volumen wird mit dem eingestellten Zielvolumen auf der Basis von Atemzug zu Atemzug verglichen. Der gelieferte Druck für den nächsten Atemzug wird je nach Unterschied zwischen dem gelieferten Volumen und dem eingestellten Ziel-Volumen erhöht oder

gesenkt. Zwischen zwei einstellbaren Grenzen (Min.-IPAP und Max.-IPAP) werden automatische Druckeinstellungen vorgenommen, damit der Patient die optimale Unterstützung erhält.



5.5.14 *Zielvolumen (TgV)*, Seite 75 enthält weitere Angaben zum Zielvolumen.

5.4.4.3 (Druckunterstützte Beatmung) (PCV)

Im PCV-Modus wird die Beatmung durch das Vivo 45 gesteuert. Dies erfolgt mit den vom Bediener festgelegten Einstellungen für Druck, Atemfrequenz, Inspirationszeit und Anstieg. In zwei Fällen stoppt die Inspiration und ein Ausatmen beginnt:

- Die Inspirationszeit ist abgelaufen.
- Der Grenzwert für den Druck-Hoch-Alarm ist erreicht.

5.4.4.4 Druckunterstützte Beatmung mit Zielvolumen (PCV+TgV)

Der PCV+TgV-Modus funktioniert wie der PCV-Modus, jedoch mit einer zusätzlichen Druckregulierung. Das Zielvolumen ist eine Funktion, die den Druck automatisch anpasst und so sicherstellt, dass das Vivo 45 das eingestellte Zielvolumen an den Patienten liefert. Bei jedem Atemzug wird das gelieferte Volumen mit dem eingestellten Ziel-Volumen verglichen. Der gelieferte Druck für den nächsten Atemzug wird je nach Unterschied zwischen dem gelieferten Volumen und dem eingestellten Ziel-Volumen erhöht oder gesenkt. Zwischen zwei einstellbaren Grenzen (Min. Druck und Max. Druck) werden automatische Druckeinstellungen vorgenommen, damit der Patient die optimale Unterstützung erhält.



5.5.14 *Zielvolumen (TgV)*, Seite 75 enthält weitere Angaben zum Zielvolumen.

5.4.4.5 PCV(A) – Assisted Pressure Controlled Ventilation (Assistierte druckunterstützte Beatmung)

Im PCV(A)-Modus wird die Beatmung durch das Beatmungsgerät gesteuert, jedoch kann der Patient einen Atemzug mithilfe des Inspirationstriggers starten. Dieser vom Patienten getriggerte Atemzug wird mit den vom Bediener eingestellten Werten für Inspirationszeit, Anstieg und Druck geliefert.

5.4.4.6 PCV(A+TgV) – Assisted Pressure Support Ventilation with Target Volume (Assistierte druckunterstützte Beatmung mit Zielvolumen)

Der PCV(A+TgV)-Modus arbeitet wie der PCV(A)-Modus, jedoch mit einer zusätzlichen Druckregulierung. Das Zielvolumen ist eine Funktion, die den Druck automatisch anpasst und so sicherstellt, dass das Beatmungsgerät das eingestellte Zielvolumen an den Patienten liefert. Das bereitgestellte Volumen wird mit dem eingestellten Zielvolumen auf der Basis von Atemzug zu Atemzug verglichen. Der gelieferte Druck für den nächsten Atemzug wird je nach Unterschied zwischen dem gelieferten Volumen und dem eingestellten Ziel-Volumen erhöht oder gesenkt. Zwischen zwei einstellbaren Grenzen (Min. Druck und Max. Druck) werden automatische Druckeinstellungen vorgenommen, damit der Patient die optimale Unterstützung erhält.

5.4.4.7 PCV-MPV – Pressure Controlled MouthPiece Ventilation (Druckunterstützte Beatmung mit Mundstückbeatmung)

Mundstückbeatmung

Dieser Modus ist speziell für Patienten vorgesehen, die einen Mundstückanschluss in Verbindung mit einer druckgesteuerten Beatmung nutzen.

Er ist nur im **Erwachsenen-Patientenmodus** verfügbar.

Im Atemmodus MPV kann die Atemfrequenz auf null gesetzt werden, sodass Atemzüge nur vom Patienten per Mundstück ausgelöst werden. Die PEEP Einstellung ist nicht verfügbar und immer auf „Aus“ gestellt, damit Luft nur dann aus dem Mundstück strömt, wenn ein Atemzug ausgeführt wird.

Da der Patient nicht immer an das Beatmungsgerät angeschlossen ist, sind mehrere Überwachungsfunktionen nicht wie in anderen Modi verfügbar:

- Ein Diskonnektionsalarm ist im MPV-Modus nicht verfügbar.
- Ein Druck-Tief-Alarm ist nur bei Atemzügen aktiv.
- Apnoe Die Zeiteinstellung für den Apnoe-Alarm kann verlängert werden. Dies ist eine wichtige Überwachungsfunktion, um sicherzustellen, dass der Patient regelmäßig eine unterstützende Beatmung erhält.

Beim Umschalten in den MPV-Modus werden alle Alarmer mit Ausnahme des Druck-Hoch/Tief-Alarms automatisch deaktiviert, um eine Fehlalarmauslösung zu vermeiden. (Bei einem Profilwechsel werden die Alarmerinstellungen nicht deaktiviert. Ihr Zustand wird stattdessen durch die Profildefinition vorgegeben.)

- Die Alarmwerte müssen je nach Patientenzustand und Therapieeinstellungen ausgewertet und angepasst werden.
- Der MPV-Atemmodus darf nur mit dem Mundstück-Schlauchsystem einschließlich der Mundstückschnittstelle verwendet werden.
- Das MPV-Schlauchsystem einschließlich der Mundstückschnittstelle darf nur im MPV-Atemmodus verwendet werden und ist nicht für die Verwendung in einem anderen Atemmodus bestimmt.
- Der MPV-Atemmodus darf nicht bei Patienten eingesetzt werden, die von einem Beatmungsgerät abhängig sind.

5.4.4.8 CPAP – Continuous Positive Airway Pressure

Im CPAP-Modus wendet das Vivo 45 einen kontinuierlichen positiven Druck auf die Atemwege an. Zur Aufrechterhaltung des eingestellten CPAP-Levels wird der Flow automatisch justiert.

5.5 Funktionen und Parameter des Vivo 45 LS Vivo 45

Die Parameter, die vom Vivo 45 für die Kontrolle der Beatmung verwendet werden, werden nachfolgend beschrieben. Detaillierte Parameterdaten siehe auch 8.2.3 *Parameterspezifikationen*, Seite 149.

In bestimmten Konfigurationen sind die Parameter für die Heimmodus-Einstellung nicht verfügbar oder, wenn sich das Vivo 45 im Heimmodus befindet, nur innerhalb gewisser Grenzen einstellbar.

5.5.1 Parameter-Verfügbarkeit in den einzelnen Modi

Die Tabelle enthält eine Übersicht über die in den einzelnen Modi verfügbaren Parameter.

Modi Parameter	PSV	PSV (TgV)	PCV	PCV (TgV)	PCV (A)	PCV (A +TgV)	PCV-MPV	CPAP
Insp.- Druck	x		x		x		x	
PEEP	x	x	x	x	x	x		
Auto-EPAP: MIN. EPAP MAX. EPAP Druckgrenze EPAP-Schritt Stabilisierungszeit	x	x	x	x	x	x		
Atemfrequenz			x	x	x	x		
Insp.- Zeit			x	x	x	x	x	
Backup-Insp. Zeit	x	x						
Rampe	x		x		x			x
Anstieg	x	x	x	x	x	x	x	
Insp.- Trigger	x	x			x	x	x	
Exsp.- Trigger	x	x						
Min. Insp.- Zeit	x	x						
Max. Insp.- Zeit	x	x						
Backup-Frequenz	x	x					x	
Zielvolumen: Max. Druck Min. Druck		x		x		x		
CPAP								x

5.5.2 Insp.- Druck

Die Einstellung Insp.- Druck definiert den Atemwegsdruck während der Inspirationsphase. Der minimale/maximale IPAP wird durch eine softwaregesteuerte Regelung der Turbinendrehzahl im Verhältnis zum gemessenen Druck begrenzt/erreicht.

Einheit	Min.	Max.	Standard
cmH ₂ O	4	40	15

5.5.3 PEEP

Die Einstellung PEEP definiert den Atemwegsdruck am Ende der Expirationsphase.

Einheit	Min.	Max.	Standard
cmH ₂ O	2	20 (2)	5 (A) 2 (P)

(2)= Die maximale Einstellung wird auch durch Insp.- Druck -2 cmH₂O und den Min-
dstdruck -2 cmH₂O begrenzt.

(A)= Erwachsenenmodus, (P)= Pädiatriemodus

5.5.4 Auto-EPAP

Das Ziel von Auto-EPAP ist eine angemessene Durchgängigkeit der oberen Atemwege zu erreichen (innerhalb der vorgeschriebenen EPAP-Grenzen). Alle anderen EPAP-Funktionen bleiben in der Verantwortung des Arztes. Wenn Auto-EPAP aktiviert ist, ist der Arzt dafür verantwortlich sicherzustellen, dass die EPAP-Ober- und Untergrenzen so konfiguriert sind, dass die EPAP-Ziele erfüllt werden.

Auto-EPAP wird (falls aktiviert) bei der Verwendung der Rampenfunktion deaktiviert.

Funktion

Wenn Auto-EPAP aktiviert ist, stellt das Beatmungsgerät den EPAP innerhalb der voreingestellten Grenzen ein, wenn obstruktive Apnoe- und Hypopnoe-Ereignisse erkannt werden, um eine Wiederholung solcher Ereignisse zu verhindern.

- Wenn ein Apnoe-Ereignis erkannt wird, erhöht das Beatmungsgerät den EPAP nach dem Ereignis.
- Wenn ein Hypopnoe-Ereignis erkannt wird, erhöht das Beatmungsgerät den EPAP sofort.

Einschränkungen

- Auto-EPAP erfordert ein Leckage-Schlauchsystem.
- Auto-EPAP ist nur im Erwachsenenmodus verfügbar.
- Auto-EPAP ist nur im Druckmodus verfügbar.
- Auto-EPAP darf nur bei nicht-invasiver Beatmung verwendet werden.
- Wenn sowohl Rampe als auch Auto-EPAP aktiviert sind, wird Auto-EPAP in der Rampenphase deaktiviert.

Auto-EPAP-Parameter

Wenn Auto-EPAP eingeschaltet ist, werden die folgenden Parameter aktiviert:

Min. EPAP			
Der niedrigstmögliche EPAP-Wert während der Behandlung. Das ist der EPAP-Wert, mit dem die Behandlung begonnen wird und der in Zeiten angestrebt wird, in denen der Patient kontinuierlich normal atmet.			
Einheit	Min.	Max.	Standard
cmH ₂ O	2	20 oder Aktuell <i>Max. EPAP</i>	5
Max. EPAP			
Der höchste zulässige EPAP-Wert während der Behandlung			
Einheit	Min.	Max.	Standard
cmH ₂ O	2 oder Aktuell <i>Min. EPAP</i>	20 oder <i>Druckgrenze-2</i>	5
PS			
PS (Pressure Support, Druckunterstützung) ist der Druck, der in der Inspirationsphase zum EPAP hinzugefügt wird. Wenn Auto-EPAP ohne TgV (Zielvolumen) verwendet wird, wird eine konstante Druckunterstützung verwendet, um den Inspirationsdruck während EPAP-Änderungen aufrechtzuerhalten.			
Einheit	Min.	Max.	Standard
cmH ₂ O	2	40 - Aktuell <i>EPAP Max</i>	10
Min. PS			
Wenn Auto-EPAP gemeinsam mit TgV (Zielvolumen) verwendet wird, kann die Druckunterstützung zwischen den eingestellten Min-PS- und Max-PS-Werten zur Erreichung des Zielvolumens variieren. Wenn sowohl für Max PS als auch für Max EPAP hohe Werte eingestellt sind, wird auch der Gesamtdruck (EPAP und PS) durch den Druckgrenzenparameter begrenzt.			
Einheit	Min.	Max.	Standard
cmH ₂ O	2	40 - Aktuell <i>EPAP Max</i>	10

Max. PS			
Wenn Auto-EPAP gemeinsam mit TgV (Zielvolumen) verwendet wird, kann die Druckunterstützung zwischen den eingestellten Min-PS- und Max-PS-Werten zur Erreichung des Zielvolumens variieren. Wenn sowohl für Max PS als auch für Max EPAP hohe Werte eingestellt sind, wird auch der Gesamtdruck (EPAP und PS) durch den Druckgrenzenparameter begrenzt.			
Einheit	Min.	Max.	Standard
cmH ₂ O	2	40 - Aktuell <i>EPAP Max</i>	10
Druckgrenze			
Die Druckgrenze verhindert die Kombination von Max EPAP und Max PS, sodass der festgelegte Druck nicht überschritten werden kann. Die Druckgrenze sollte auf einen niedrigeren Wert eingestellt sein als der Alarmwert <i>Druck hoch</i> .			
Einheit	Min.	Max.	Standard
cmH ₂ O	Aktuell <i>EPAP Max</i> +2	40	<i>Druck hoch</i> Alarm - 2
EPAP-Schritt			
Die Größe jedes EPAP-Anpassungsschritts.			
Einheit	Min.	Max.	Standard
cmH ₂ O	0,5	2	1
Stabilisierungszeit			
Die vorgeschriebene Dauer eines normalen Atemstatus, bevor die Senkung des tatsächlich angewendeten EPAP durch einen Algorithmus zugelassen wird.			
Einheit	Min.	Max.	Standard
Minute	2	12 Aus	5

5.5.5 Atemfrequenz

Die Atemfrequenz-Einstellung legt die Mindestanzahl der vom Beatmungsgerät gelieferten Atemzüge fest, solange keine Inspirationstrigger-Bemühungen vom Patienten erkannt werden. Die Zyklen bestehen aus vom Beatmungsgerät getriggerten Atemzügen.

Die Kombination aus Atemfrequenz- und Inspirationszeit-Einstellung wird durch das I/E-Verhältnis auf den Bereich 1:9,9 bis 2:1 begrenzt.

Einheit	Min.	Max.	Standard
1/Atemzug	4 ^(A) 6 ^(P)	40 ^(A) 60 ^(P)	12 ^(A) 20 ^(P)

(A)= Erwachsenenmodus, (P)= Pädiatriemodus

5.5.6 Backup-Frequenz

Die Backup-Frequenz-Einstellung legt die Mindestanzahl der vom gelieferten Atemzüge fest, solange keine Inspirationstrigger-Bemühungen vom Patienten erkannt werden. Die Zyklen bestehen aus vom Beatmungsgerät getriggerten Atemzügen.

Die Kombination aus Atemfrequenz- und Inspirationszeit-Einstellung wird durch das I/E-Verhältnis auf den Bereich 1:9,9 bis 2:1 begrenzt.

Einheit	Min.	Max.	Standard
Atemzüge/ Minute	4 ^(A) 6 ^(P) 0 (MPV)	40 ^(A) 60 ^(P) 40 (MPV)	12 ^(A) 20 ^(P) 0 (MPV)

(A)= Erwachsenenmodus, (P)= Pädiatriemodus

5.5.7 Insp.- Zeit (Inspirationszeit)

Die Einstellung Inspirationszeit definiert die Länge jeder Inspiration ab dem Beginn der Inspiration über den Zyklus zur Expiration.

Die Kombination aus Inspirationszeit- und Atemfrequenz-Einstellung wird durch das I/E-Verhältnis 2:1 begrenzt.

Einheit	Min.	Max.	Standard
s	0,3	5 ^(A) 2 ^(P)	1,5 ^(A) 1 ^(P)

(A)= Erwachsenenmodus, (P)= Pädiatriemodus

5.5.8 Backup-Insp. Zeit (Backup Inspiratory Time)

Die Einstellung Backup-Inspirationszeit definiert die Länge der Inspiration der vom Beatmungsgerät getriggerten Backup-Beatmung, eingeleitet durch die eingestellte Backup-Frequenz.

Die Kombination aus Backup-Inspirationszeit- und Backup-Frequenz-Einstellung wird durch das I/E-Verhältnis 2:1 begrenzt.

Einheit	Min.	Max.	Standard
s	0,3	5 ^(A) 2 ^(P)	1,5 ^(A) 1 ^(P)

(A)= Erwachsenenmodus, (P)= Pädiatriemodus

5.5.9 Anstieg

Die Einstellung Anstieg regelt die Geschwindigkeit des Druckanstiegs vom Inspirationsbeginn auf den eingestellten Inspirationsdruck.

Eine niedrige Einstellung ergibt einen schnelleren Anstieg und daher ein längeres Plateau auf dem eingestellten Wert. Eine hohe Einstellung ergibt einen langsameren Anstieg und daher ein kürzeres Plateau.

Einheit	Min.	Max.	Standard
Schritt	1	9	3

5.5.10 Insp.- Trigger (Inspirationstrigger)

Der Inspirationstrigger definiert die zur Einleitung eines assistierten Atemzugs nötige Bemühung des Patienten. Wenn ein Patient zu atmen beginnt, kommt es im Patientenschlauchsystem zu einem erhöhten Flow. Wenn die Bemühung des Patienten die eingestellte Inspirationstriggerstufe erreicht, wird eine Inspiration eingeleitet.

Wenn der Patient nicht einatmen kann, liefert das Beatmungsgerät Atemzüge gemäß der eingestellten Backup-Frequenz oder Atemfrequenz.

Einheit	Min.	Max.	Standard
Schritt	1 ⁽¹⁾	9 Aus ⁽²⁾	3 ^(A) 2 ^(P)

(A)= Erwachsenenmodus, (P)= Pädiatriemodus
(1)= Ein niedriger Wert ist einfach, ein hoher Wert schwieriger auszulösen.
(2)= „Aus“ schaltet die assistierte Atmungsfunktion aus (Kontrollierter Modus).

5.5.11 Exp. Trigger (Expirationstrigger)

Die Einstellung Expirationstrigger definiert den Moment des Übergangs des Beatmungsgeräts von der Inspirationsphase in die Expirationsphase.

Einheit	Min.	Max.	Standard
Schritt	1 ⁽¹⁾	9 ⁽¹⁾	3

(1)= Ein niedriger Wert ist einfach, ein hoher Wert schwieriger auszulösen.

5.5.12 Max. Insp. Zeit (Maximale Inspirationszeit)

Die Einstellung Maximale Inspirationszeit definiert die maximale Länge jeder Inspiration. Bei der auf Aus eingestellten maximalen Inspirationszeit ist die Länge der Inspiration und/oder minimalen Inspirationszeit abhängig vom eingestellten Expirationstrigger.

Einheit	Min.	Max.	Standard
s	0,3	5 ^(A) 2 ^(P) Aus	Aus

(A)= Erwachsenenmodus, (P)= Pädiatriemodus

5.5.13 Min. Insp. Zeit (Minimum Inspiratory Time)

Die Einstellung Minimale Inspirationszeit definiert die minimale Länge jeder Inspiration. Bei der auf „Off“ (Aus) eingestellter minimaler Inspirationszeit ist die Länge der Inspiration abhängig vom eingestellten Expirationstrigger.

Einheit	Min.	Max.	Standard
s	0,3 Aus	3 ^(A) 2 ^(P)	Aus

(A)= Erwachsenenmodus, (P)= Pädiatriemodus

5.5.14 Zielvolumen (TgV)

Die Einstellung „Zielvolumen“ (TgV) definiert das vom Beatmungsgerät angestrebte Atemzugvolumen bei Beatmung des Patienten in einem Druckmodus. Zum Erreichen des eingestellten Volumens passt das Beatmungsgerät den Inspirationsdruck zwischen zwei einstellbaren Druckgrenzen an: Min. Druck und Max. Druck.

Bei aktivem Zielvolumen zeigt das Modusfeld auf dem Display des Beatmungsgeräts „(TgV)“ an.

Einheit	Min.	Max.	Standard
ml	Aus 300 ^(A) 100 ^(P)	2000 ^(A) 500 ^(P)	Aus

(A)= Erwachsenenmodus, (P)= Pädiatriemodus

Zielvolumenparameter

Wenn das Zielvolumen eingeschaltet ist, sind folgende Parameter aktiviert:

Max. Druck			
„Max. Druck“ definiert die obere Druckgrenze, bis zu der das Beatmungsgerät zur Gewährleistung des eingestellten Zielvolumens den Druck erhöhen kann. Bei Nichterreichen des Zielvolumens bei max. Druck setzt das Beatmungsgerät die Beatmung mit dieser Einstellung des max. Drucks fort.			
Einheit	Min.	Max.	Standard
cmH ₂ O	Aktuell <i>Min. Druck</i>	40	15
Min. Druck			
„Min. Druck“ definiert die untere Druckgrenze, bis zu der das Beatmungsgerät zur Gewährleistung des eingestellten Zielvolumens den Druck reduzieren kann. Bei einem größeren tatsächlichen Volumen als das Zielvolumen bei min. Druck setzt das Beatmungsgerät die Beatmung mit dieser Einstellung des min. Druck fort.			
Einheit	Min.	Max.	Standard
cmH ₂ O	4	Aktuell <i>Max. Druck</i>	15

5.5.15 CPAP

Die CPAP-Einstellung legt den Druck fest, der im CPAP-Modus auf die Atemwege ausgeübt wird.

Einheit	Min.	Max.	Standard
cmH ₂ O	4	20	10 ^(A) 8 ^(P)

(A)= Erwachsenenmodus, (P)= Pädiatriemodus

5.5.16 Rampenzeit

Die Einstellung „Rampenzeit“ legt fest, wie lange die Erhöhung vom eingestellten Startdruck auf den eingestellten Inspirationsdruck dauern soll.

Die Rampenzeit kann nur im Klinikmodus eingestellt werden.

Einheit	Min.	Max.	Standard
Minute	10 Aus	60	Aus

5.5.17 Startdruck

Der Rampenstartdruck legt fest, welches Druckniveau das Beatmungsgerät zu Beginn der Rampenzeit liefert.

Einheit	Min.	Max.	Standard
cmH ₂ O	2	Current <i>Insp.- Druck</i> - 2 or Current <i>CPAP</i>	5

5.5.18 Immer mit Rampe starten

Die Einstellung „Immer Rampe starten“ legt fest, ob die Rampe automatisch zu Therapiebeginn startet.

Einheit	Min.	Max.	Standard
—	Aus	Ein	Aus

5.5.19 „Befeuchter“

Mit dem Befeuchter kann der Anwender die Warmluftbefeuchtung starten bzw. stoppen. Die Funktion lässt sich nur einschalten, wenn die Befeuchterkammer eingesetzt ist.

Einheit	Min.	Max.	Standard
—	Aus	Ein	Aus

5.5.20 Befeuchtereinstellung

Die Option „Einstellung Befeuchter“ legt fest, welchen Feuchtegehalt die dem Patienten zugeführte Luft hat.

Einheit	Min.	Max.	Standard
Schritt	1	5	3

5.5.21 Temp. Schlauchheizung

Die Einstellung „Temp. Schlauchheizung“ legt fest, welche Temperatur die Schlauchheizung haben soll.

Einheit	Min.	Max.	Standard
°C	16/61	30/86	27/81

5.5.22 „Circuit Heating“ (Schlauchheizung)

Mit der Einstellung „Schlauchheizung“ startet oder stoppt der Anwender die Heizung des Patientenschlauchs.

Die Funktion lässt sich nur einschalten, wenn das Patientenschlauchsystem angeschlossen ist.

Einheit	Min.	Max.	Standard
—	Aus	Ein	Aus

5.6 Datenübertragung zwischen dem Beatmungsgerät und einem PC



WARNUNG

Lesen Sie das Kapitel 2.2 *Elektrische Sicherheit*, Seite 18 aufmerksam durch, um sicherzugehen, dass alle dort angeführten Bedingungen beachtet wurden und erfüllt sind.



VORSICHT

Solange das Beatmungsgerät Daten überträgt, dürfen Sie weder die Speicherkarte herausnehmen noch das USB-Datenkabel abziehen. Andernfalls besteht die Gefahr des Datenverlusts und/oder von Geräteschäden.



HINWEIS!

Patientendaten können nur von der Breas PC-Software angezeigt werden.



Die Anleitung zur Datenverwaltung in der Breas PC-Software finden Sie in der Software-Hilfe.

5.6.1 Datenübertragung mit einer Speicherkarte

Das Beatmungsgerät kann Daten auf die Speicherkarte kopieren und übertragen.

1 Stecken Sie die Speicherkarte in den entsprechenden Steckplatz an der Seite des Beatmungsgeräts ein. Achten Sie darauf, dass die Karte richtig sitzt.

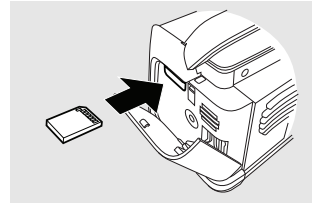

2 Wenn die Speicherkarte eingesetzt wird, erscheint ein Dialogfenster auf dem Display des Beatmungsgeräts. Tippen Sie auf „Ja“, um die Daten auf der Speicherkarte zu speichern.

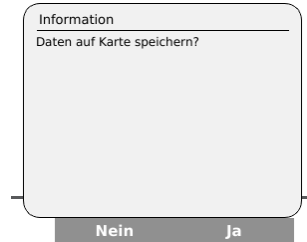

3 Warten Sie, bis das Beatmungsgerät die Daten auf die Speicherkarte geschrieben hat.



4 Entfernen Sie die Speicherkarte aus dem Beatmungsgerät und stecken Sie die Karte in den Computer ein. Sie benötigen Breas Software, um die Daten auf der Karte zu lesen.

5.6.2 Datenübertragung mit einem Datenkabel

Mit einem USB-Kabel können auch Echtzeitdaten zwischen Beatmungsgerät und PC übertragen werden.

WARNUNG

In diesem Fall muss sich der PC außerhalb des Patientenbereichs befinden (d. h. mehr als 2 m vom Patienten entfernt).

1 Schließen Sie das USB-Kabel an das Beatmungsgerät an. Achten Sie darauf, dass es korrekt angeschlossen wird.

2 Schließen Sie das andere Kabelende an einen PC an, auf dem die Breas PC-Software installiert ist.

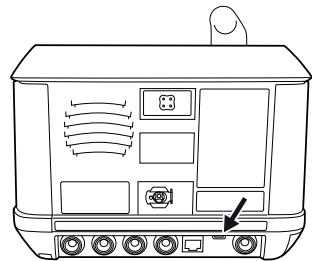

5.7 Verwenden von Batterien

Da grundsätzlich die Leistung aller Akkus mit der Zeit nachlässt, halten sie sich an die nachstehenden Empfehlungen, um eine maximale Leistung der Akkus des Beatmungsgeräts sicherzustellen.

Die internen Akkus und die Klick-Akkus des Beatmungsgeräts sind leistungsstarke Lithium-Ionen-Akkus. Die erwartete Lebensdauer ist sehr hoch, das Gewicht im Verhältnis zur Kapazität niedrig und die Selbstentladung gering.

5.7.1 Spannungsquellenpriorität

1. Netzspannung
2. Externe Gleichstromversorgung
3. Klick-Akku
4. Interner Akku

Wenn eine Spannungsquelle ausfällt, schaltet das Beatmungsgerät auf die externe Batterie (falls vorhanden), auf den Klick-Akku (falls installiert) oder den internen Akku um und setzt eine Meldung im Display ab.

5.7.2 Stromumschaltungstests

Dieser Abschnitt beschreibt Methoden zum Test der Umschaltung des Beatmungsgeräts von einer Stromquelle auf eine andere.

Umschalttest interner Akku

Testbedingungen

- Netzanschluss
 - Kein Klick-Akku eingelegt
 - Therapie läuft
- 1 Trennen Sie das AC-Netzkabel von der Stromversorgung.
 - 2 Vergewissern Sie sich, dass:
 - die LED für den internen Akku leuchtet
 - der Alarm „Netzspannungsausfall“ (mittlere Priorität) ausgelöst wird
 - der Hinweis „Wechsel auf internen Akku“ angezeigt wird

Umschalttest Klick-Akku

Testbedingungen

- Netzanschluss
 - Klick-Akku eingelegt
 - Therapie läuft
- 1 Trennen Sie das AC-Netzkabel von der Stromversorgung.
 - 2 Vergewissern Sie sich, dass:
 - Stromquellen-LED für Klick-Akku leuchtet
 - der Alarm „Netzspannungsausfall“ (mittlere Priorität) ausgelöst wird
 - der Hinweis „Wechsel auf Klick-Akku“ angezeigt wird

Umschalttest externe Gleichstromversorgung

Testbedingungen

- Netzanschluss
 - Externe Gleichstromversorgung angeschlossen
 - Therapie läuft
- 1 Trennen Sie das AC-Netzkabel von der Stromversorgung.
 - 2 Vergewissern Sie sich, dass:
 - die LED "Stromquelle für externe Gleichstromversorgung" leuchtet
 - der Alarm „Netzspannungsausfall“ (mittlere Priorität) ausgelöst wird
 - der Hinweis „Wechsel auf externe Gleichstromversorgung“ angezeigt wird

5.7.3

Laden der Akkus

VORSICHT

Laden Sie das Vivo 45 nicht, solange es sich in der Tasche oder in anderen geschlossenen oder nicht belüfteten Räumen befindet.



Die internen Akkus und die Klick-Akkus werden automatisch geladen, wenn das Beatmungsgerät an das Netz angeschlossen ist. Um die vollständige Ladung der Akkus sicherzustellen, wird ein Ladezyklus ausgeführt. Die Batterien werden nicht geladen, wenn das Beatmungsgerät an einen externen Akku angeschlossen wird. Während des Ladevorgangs wird der aktuelle Ladezustand dargestellt. Die Batterien werden nur geladen, wenn die internen Temperaturen zwischen 0 und 45 °C liegen. Einstellungen mit hohem Stromverbrauch

in Kombination mit hohen Umgebungstemperaturen können zu einem Anstieg der Batterietemperatur auf über 45 °C führen.



HINWEIS!

Die Akkus werden nur aufgeladen, wenn ihre Kapazität unter 95% gefallen ist.

Verhalten des Beatmungsgeräts während des Aufladens des internen Akkus bzw. des Klick-Akkus

Das Beatmungsgerät funktioniert während des Aufladens normal. Das Akkusymbol ist während des Ladens animiert (es füllt sich von unten nach oben).

Ladezeiten

Akku	Ladegerät	Zeit
Interner Akku	Vivo 45	2 h
Klick-Akku	Vivo 45	4 h

* Die Zeiten beziehen sich auf das Laden der Batterien.

5.7.4 Akku-Symbole

Wird das Gerät von einer Batterie betrieben, dann wird ihr Ladezustand anhand nachfolgender Symbole angezeigt:

Symbole	Ladezustand der Batterie
	Hohe Restkapazität (über 50%)
	Mittlere Restkapazität (20% bis 50%)
	Geringe Restkapazität (unter 20%)
	Batterie- bzw. Akkufehler
	Das Informationsfeld zeigt die Restkapazität an (ändert sich im Standby-Modus zusammen mit dem Batteriesymbol darüber)
	Das Informationsfeld zeigt die geschätzte restliche Therapiedauer an (ändert sich im Therapiemodus zusammen mit dem Batteriesymbol darüber)

5.7.5 Interner Akku

Der interne Akku dient als Notstromversorgung, wenn die primäre Stromversorgung ausfällt. Er kann auch als temporäre Spannungsquelle genutzt werden, beispielsweise während des Transports von einer stationären Spannungsquelle zur nächsten.

5.7.6 Klick-Akku

Der Klick-Akku dient als Spannungsquelle während des Transports oder wenn die primäre Netzstromversorgung ausfällt.

Der Klick-Akku kann während der Therapie ausgetauscht werden, sofern der interne Akku geladen ist.

Klick-Akku anschließen

1 Drücken Sie die Taste unter dem Griff, um das Seitenteil freizugeben.

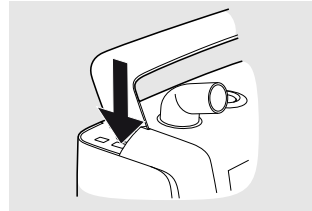

2 Entfernen Sie die Abdeckung.

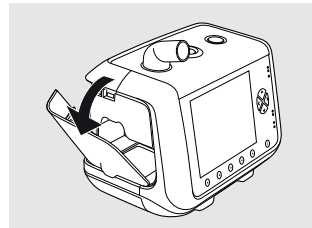

3 Installieren Sie den Klick-Akku. Achten Sie darauf, dass die Verriegelung am Fachboden einrastet.

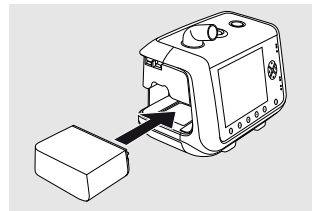

4 Setzen Sie die Abdeckung wieder ein. Beim Schließen muss ein Klickgeräusch zu hören sein.

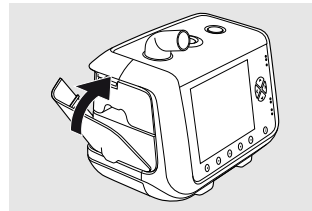

Halten Sie beim Herausnehmen des Akkus die Verriegelung am Fachboden gedrückt und neigen Sie das Beatmungsgerät zur Seite. Setzen Sie die Abdeckung nach dem Herausnehmen des Klick-Akkus wieder ein.

5.7.7 Akku-Betriebszeit (interner Akku und Klick-Akku)

Die Betriebszeit hängt vom Zustand des Akkus, seiner Kapazität, der Umgebungstemperatur und den Betriebsdruck-Einstellungen des Beatmungsgeräts ab. Diese Daten basieren auf neuen und voll geladenen Batterien.

Zustand	Wert
Umgebungsbedingungen	
Umgebungstemperatur	20 °C
Beatmungsgeräteeinstellungen	
Modus	PCV
Druck*	20 cmH ₂ O
PEEP	4 cmH ₂ O
Atemfrequenz*	20 bpm
Insp.- Zeit*	1,0 s
I/E	1:2
Insp. Trigger	Aus
Anstieg	1
Zielvolumen (TgV)	Aus
Display-Beleuchtung*	Aus
Beleuchtungsstärke*	-
Sonstiges	
Atemzugvolumen	800 ml
Widerstand	5 hPa (l/s) ⁻¹
Konformität	50 ml (hPa) ⁻¹

*: Diese Beatmungsgeräteeinstellungen haben erhebliche Auswirkungen auf die Betriebszeit.

Akku	Betriebszeit
Interner Akku	2,5 h
Klick-Akku	6,5 h

5.7.8 Aufbewahrung des internen Akkus und des Klick-Akkus

Sollen die Akkus länger als 1 Monat aufbewahrt werden, müssen sie zu Beginn der Lagerung zur Hälfte geladen sein, um die maximale Kapazität beizubehalten. Die optimale Aufbewahrungstemperatur liegt bei 5 bis 30 °C.

5.7.9 Externe Gleichstromversorgung



WARNUNG

Schließen Sie das Vivo 45 nicht an einen Rollstuhl an, sofern dies gemäß der Gebrauchsanweisung für den Rollstuhl nicht ausdrücklich erlaubt ist. Ansonsten kann die Funktion des Vivo 45 beeinträchtigt werden, was den Tod des Patienten zur Folge haben kann.

Das Beatmungsgerät kann mit folgenden Stromquellen betrieben werden:

- Der Breas XPAC mit Verwendung des XPAC-Batteriekabels.
- Externe 12V-DC-Spannungsquelle unter Verwendung des 12-24-V-DC-Autoadapterkabels.
- Externe 24-V-Batterie mithilfe des externen Batteriekabels.
- Netzspannung und externe Batterie mithilfe des Y-Kabels.

Wenn das Beatmungsgerät an eine Steckdose und gleichzeitig an eine externe Batterie angeschlossen ist, schaltet es beim Ausfall der Steckdose automatisch auf die Batterie um. Der externe Spannungswert ist im Menü unter "Extras", "Geräteinformation" angeführt.

1 Schließen Sie das externe Gleichstromkabel an das Beatmungsgerät an. Achten Sie darauf, dass es korrekt angeschlossen ist.

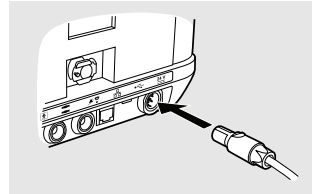

2 Schließen Sie das andere Ende des Kabels an die Batterie an.

5.8 Verwendung von Zubehör

5.8.1 Verbinden und Trennen der Kabel

- 1 Schließen Sie die Kabel an.
- 2 Führen Sie den Stecker mit der Markierung nach oben ein.

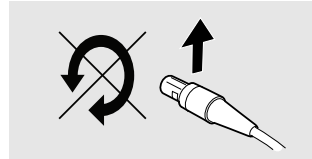
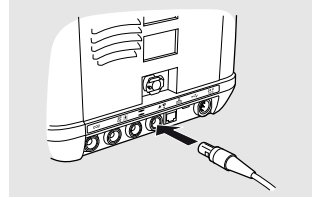

- 3 Ziehen Sie am Stecker und nicht am Kabel oder an der Kabelmanschette, um den Kontakt zu lösen.

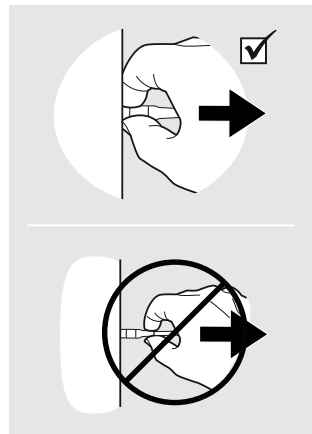

5.8.2 Verwendung des Beatmungsgeräts mit einem Schwesternrufsystem

Das Beatmungsgerät kann an ein Schwesternrufsystem angeschlossen werden, wenn das Schwesternrufkabel verwendet wird. Nach dem Anschluss werden auch die Alarmer des Beatmungsgeräts an das Schwesternrufsystem weitergeleitet.

5.8.2.1 Anschluss des Beatmungsgeräts an ein Schwesternrufsystem

1 Schließen Sie das Schwesternrufkabel an der Rückseite des Beatmungsgeräts an.

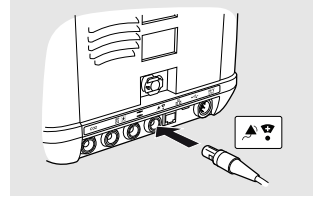

2 Führen Sie einen Verbindungstest durch, indem Sie einen Alarm am Beatmungsgerät auslösen und prüfen, ob das Schwesternrufsystem aktiviert wird.

5.8.3 Verwendung des Beatmungsgeräts mit dem FiO₂-Sensor

Der FiO₂-Sensor kann verwendet werden, um die FiO₂-Messungen zu überwachen und zu speichern. Der FiO₂-Sensor misst den partiell eingeatmeten Sauerstoff im Luftkanal des Beatmungsgeräts. Die FiO₂-Messungen werden im Datenspeicher abgelegt und können auf einen PC kopiert und mit der Breas Software gelesen werden.

Verwendung	Zeit
Betriebstemperatur	10 bis 40 °C
Betriebsdruck	700 bis 1250 mbar
Erwartete Nutzungsdauer	<3 Jahre (in Umgebungsluft) oder 500.000 Vol. % h, was jeweils zuerst erreicht wird.
Lagerfähigkeit	< 6 Monate (empfohlen)



VORSICHT

Die Betriebsbedingungen für den FiO₂-Sensor unterscheiden sich von denen für das Beatmungssystem. Falls der Sensor nicht unter seinen normalen Betriebsbedingungen zum Einsatz kommt, können die FiO₂-Messungen abweichen.

5.8.3.1 FiO₂-Sensor installieren

- 1 Platzieren Sie das Beatmungsgerät so, dass der Boden zugänglich ist.
- 2 Entfernen Sie die Klappe für den FiO₂-Sensor. Verwenden Sie einen Torx-TX10-Schraubendreher.

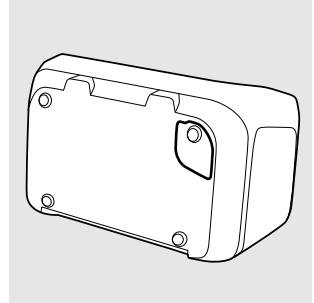

- 3 Installieren Sie den FiO₂-Sensor. Der elektrische Anschluss muss nach innen weisen.

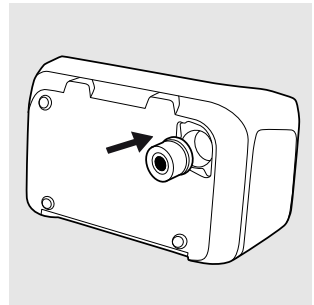

- 4 Setzen Sie die Klappe wieder ein.
- 5 Kalibrieren Sie den FiO₂-Sensor in den erweiterten Einstellungen des Hauptmenüs. Das Beatmungsgerät erkennt automatisch den installierten Sensor (auch nach dem Aus-/Einschalten und nach einem Stromausfall).



5.8.3.2 FiO₂-Sensor kalibrieren

Der FiO₂-Sensor sollte vor der Inbetriebnahme und mindestens einmal pro Monat kalibriert werden.



Die FiO₂-Kalibrierung kann auf der Seite „FiO₂//CO₂-Kalibrierung“ im Bereich „Extras“ des Hauptmenüs durchgeführt werden.

5.8.4 Verwendung des Beatmungsgeräts mit Fernalarm



Sicherheitshinweise, Warnvorschriften, Produktbeschreibung, Installations-, Bedienungs-, Reinigungs- und Wartungsvorschriften sowie technische Daten entnehmen Sie der Gebrauchsanweisung für den Fernalarm.

Mit dem Fernalarm können Pflege- und Klinikpersonal die Alarmer des Beatmungsgeräts auf Distanz überwachen. Der Fernalarm wiederholt Alarmer des Beatmungsgeräts. Sobald ein

Alarm ertönt, müssen sich Pflege- oder Klinikpersonal umgehend um den Patienten kümmern.

Bei der Installation eines Fernalarms müssen Sie vor Therapiebeginn kontrollieren, dass der Alarm bestimmungsgemäß funktioniert.

5.8.5 Verwendung des Beatmungsgeräts zusammen mit dem EtCO₂-Sensor

Der EtCO₂-Sensor kann an das Patientenschlauchsystem und ein Vivo 45 angeschlossen werden, um die CO₂-Messungen zu überwachen und zu speichern. Die CO₂-Messungen werden im Datenspeicher des Beatmungsgeräts gespeichert, der auf einen PC heruntergeladen und mit der PC-Software des Beatmungsgeräts gelesen werden kann.



Nähere Informationen zu Sicherheit, Warnvorschriften, Produktbeschreibung, Installations-, Bedienungs-, Reinigungs- und Wartungsvorschriften sowie technische Daten entnehmen Sie der Gebrauchsanweisung des EtCO₂-Sensors.

5.8.5.1 Sicherheitshinweise

WARNUNG



Lesen Sie die Gebrauchsanweisung, bevor Sie den EtCO₂-Sensor verwenden, damit Sie genau wissen, wie er bedient wird, um eine korrekte Anwendung und eine maximale Leistung garantieren zu können.

Breas Medical Breas Medical behält sich das Recht vor, dieses Produkt ohne Vorankündigung zu ändern.



Verwenden Sie niemals einen defekten CO₂-Sensor oder Adapter.

Der CO₂-Sensor darf nur von befugtem, dafür geschultem medizinischen Personal verwendet werden.



Der CO₂-Sensor ist nur als Hilfsmittel bei der Patientenbeurteilung vorgesehen. Darüber hinaus ist die weitere Einschätzung klinischer Merkmale und Symptome erforderlich.



Der Totraum der Maske, die Patientenvolumina und unbeabsichtigte Leckagen können dazu führen, dass die CO₂-Messungen unzuverlässig sind.



Verwendete Atemwegadapter müssen entsprechend den vor Ort geltenden Bestimmungen für medizinischen Abfall entsorgt werden.



Die Messungen können den Einflüssen von mobilen und HF-Kommunikationsgeräten ausgesetzt sein. Stellen Sie sicher, dass der CO₂-Sensor in der elektromagnetischen Umgebung eingesetzt wird, die im Abschnitt 8.3 *Emissionen und elektromagnetische Störfestigkeit*, Seite 156 angegeben ist.

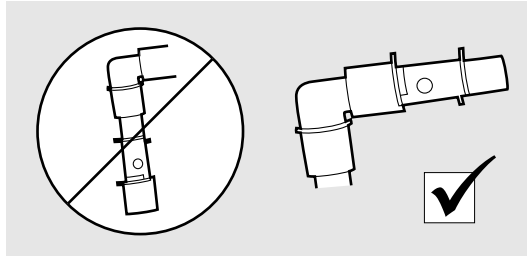

Platzieren Sie den Atemwegadapter nicht zwischen dem Endotrachealtubus und einer Tubusverlängerung, da hierdurch die Patientensekrete die Adapterfenster blockieren und zu fehlerhaftem Betrieb führen können.



Eine fehlerhafte CO₂-Nullstellung führt zu falschen Gaswerten. Tauschen Sie den Atemwegadapter aus, wenn Kondensation innerhalb des Adapters auftritt bzw. sich dort Flüssigkeit ansammelt.



Verwenden Sie nur von Breas Medical empfohlene Atemwegadapter. Das CO₂-Sensorkabel darf keiner Belastung ausgesetzt werden.



Um zu verhindern, dass sich Sekrete und Feuchtigkeit an den Fenstern ansammeln, muss der CO₂-Sensor stets senkrecht positioniert werden, sodass die grüne LED nach oben weist.

WARNUNG



Einweg-Atemwegadapter dürfen nicht wiederverwendet werden. Die Wiederverwendung eines Einwegadapters kann zu einer Kreuzinfektion führen.

VORSICHT



Wird bewusst ein Leckageanschluss verwendet, vergewissern Sie sich, dass der CO₂-Sensor zwischen der Patientenschnittstelle und dem Leckageanschluss platziert ist. Bei Verwendung einer Patientenschnittstelle mit integrierter Leckage können die überwachten CO₂-Werte beeinträchtigt werden.



Der CO₂-Sensor ist so nah wie möglich an der Patientenschnittstelle zu platzieren. Wird ein HME verwendet, ist dieser zwischen Patientenanschluss und CO₂-Sensor zu installieren. Dadurch wird der Atemwegadapter vor Sekreten und den Einflüssen von Wasserdämpfen geschützt und muss weniger häufig ausgetauscht werden.

HINWEIS!



Die CO₂-Überwachung gleicht Veränderungen des Umgebungsluftdrucks automatisch aus. Der CO₂-Monitor muss die Anforderungen gemäß ISO 80601-2-55 erfüllen (Medizinische elektrische Geräte – Besondere Festlegungen für die grundlegende Sicherheit und grundlegenden Leistungsmerkmale von Überwachungsgeräten für Atemgase).

5.8.5.2 So schließen Sie den EtCO₂-Sensor an

WARNUNG



Der CO₂-Sensor darf nicht mit dem Patienten in Berührung kommen.

1 Schließen Sie das CO₂-Sensorkabel an den CO₂-Anschluss am Beatmungsgerät an (gemäß Anleitung 5.8.1 *Verbinden und Trennen der Kabel*, Seite 85).

Eine grüne LED zeigt an, dass der CO₂-Sensor betriebsbereit ist.

2 Klicken Sie den CO₂-Sensor auf den Atemwegadapter. Wenn er ordnungsgemäß aufgesteckt ist, rastet er hörbar ein.

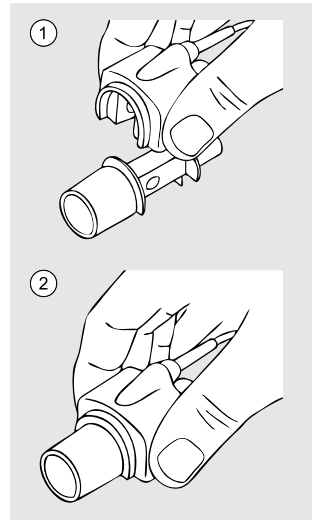

3 Führen Sie ein CO₂-Nullstellungsverfahren durch.

4 Schließen Sie den Atemwegadapter an das Patientenschlauchsystem an.

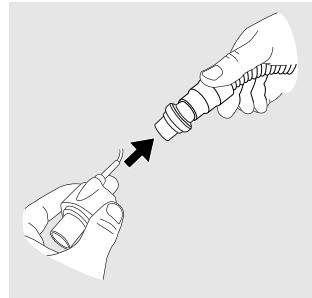

5 Achten Sie darauf, den CO₂-Sensor mit der LED nach oben zu positionieren.

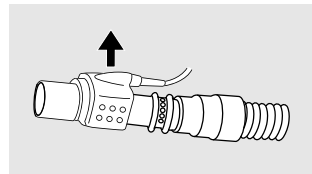

Das Beatmungsgerät erkennt automatisch den installierten Sensor (auch nach dem Aus-/Einschalten oder nach einem Stromausfall).

CO₂-Nullstellung

Wenn der Atemwegadapter ausgetauscht wird, sollte eine CO₂-Nullstellung durchgeführt werden. Darüber hinaus ist eine Nullstellung nur erforderlich, wenn ein Versatz der überwachten CO₂-Werte beobachtet wird oder wenn die Meldung „CO₂-Sensor-Präzision unspezifiziert“ angezeigt wird.



Die CO₂-Nullstellung kann über die Seite „FiO₂/CO₂-Kalibrierung“ durchgeführt werden, siehe 5.2.3 *Menü-Übersicht*, Seite 49

LED-Status	Beschreibung
Dauerhaftes grünes Licht	System intakt
Blinkendes grünes Licht	Nullstellung läuft
Dauerhaftes rotes Licht	Sensorfehler
Blinkendes rotes Licht	Adapter prüfen

Wartung

Der CO₂-Sensor braucht nicht regelmäßig gewartet zu werden.

Um die CO₂-Sensorwerte zu verifizieren, ist jährlich eine Gas-Referenzpunktkontrolle durchzuführen, vorzugsweise anlässlich des Service des Beatmungsgeräts.



Durchführung der Gas-Referenzpunktkontrolle siehe Servicehandbuch des Beatmungsgeräts.



WARNUNG

Versuchen Sie unter keinen Umständen, den CO₂-Sensor selbst zu reparieren. In diesem Fall übernimmt der Hersteller keinerlei Verantwortung für die Leistung und Sicherheit des CO₂-Sensors.



Reinigung

WARNUNG

- Gehen Sie beim Reinigen des Geräts stets vorsichtig vor, um Beschädigungen zu vermeiden.
- Es darf keine Flüssigkeit in den CO₂-Sensor gelangen.
- Reinigen Sie das T-Stück mit Stopfen immer, wenn es von einem neuen Patienten benutzt werden soll. Alle Teile, die mit dem Atemgas in Kontakt kommen, müssen gereinigt werden.
- Nehmen Sie den Atemwegadapter vor der Reinigung ab.
- Der CO₂-Sensor darf nicht sterilisiert werden.
- Der CO₂-Sensor darf nicht autoklaviert werden.



Reinigen Sie die Außenseite des CO₂-Sensors mit einem fusselfreien Tuch, das leicht mit Ethanol oder Isopropylalkohol (< 70 %) angefeuchtet wurde.

Entsorgung

Der CO₂-Sensor muss gemäß den vor Ort geltenden Umweltrichtlinien im Hinblick auf die Entsorgung gebrauchter Geräte und Teile entsorgt werden.

5.8.6 Verwendung des Beatmungsgeräts zusammen mit dem PtcCO₂-Kabel

Zur Überwachung des transkutanen CO₂-Partialdrucks (PtcCO₂) kann ein externer Monitor an das Beatmungsgerät angeschlossen werden. Dazu wird das PtcCO₂-Zubehörkabel benötigt. Angaben zum PtcCO₂-Kabel siehe 9 *Zubehör und Teile*, Seite 162.



HINWEIS!

Das PtcCO₂-Kabel und der EtCO₂-Sensor werden mit dem gelben CO₂-Anschluss des Beatmungsgeräts verbunden. Es kann immer nur ein CO₂-Messinstrument angeschlossen werden.

Nach dem Anschluss kann das Beatmungsgerät folgende Funktionen ausführen:

- Anzeige der überwachten Werte und Aufnahme dieser Werte in die Trendsichten.
- Speicherung der überwachten Werte im internen Speicher. Die PtcCO₂-Werte werden auch in den Datenbestand einbezogen, der von der Breas PC-Software heruntergeladen und analysiert werden kann.
- Wiedergabe der CO₂-Alarmer auf dem externen PtcCO₂-Monitor.
- Automatische Erkennung des Sensors (auch nach dem Aus-/Einschalten oder nach einem Stromausfall).

5.8.7 Verwendung des Beatmungsgeräts mit dem SpO₂-Modul



Sicherheitshinweise, Warnvorschriften, Produktbeschreibung, Installations-, Bedienungs-, Reinigungs- und Wartungsvorschriften sowie technische Daten entnehmen Sie der Gebrauchsanweisung für das SpO₂-Modul.

Das SpO₂-Modul ermöglicht den Anschluss an einen SpO₂-Sensor zur Messung der funktionellen Sauerstoffsättigung des arteriellen Hämoglobins (SpO₂) und der Pulsfrequenz. Das SpO₂-Modul kann an das Vivo 45 angeschlossen werden, um die SpO₂-Messungen zu überwachen und zu speichern.

Die SpO₂-Messungen werden im Datenspeicher gespeichert, der auf einen PC heruntergeladen und mit der PC-Software des gelesen werden kann.

Das Vivo 45 erkennt automatisch den installierten Sensor (auch nach dem Aus-/Einschalten und nach einem Stromausfall).

5.8.8 Verwendung des Beatmungsgeräts mit den Effort-Messgurten



HINWEIS!

Das Effort-Messgurt-Modul und die Fernstart-/Fernstopptaste nutzen den gleichen Anschluss am Beatmungsgerät. Es kann immer nur ein Zubehörtel angeschlossen werden.

Effort-Gurt-Kommunikationsbox

An das Beatmungsgerät können maximal zwei Effort-Messgurte angeschlossen werden. Dazu sind die Gurte an das Messmodul anzuschließen.

Wenn das Effort-Messgurt-Modul angeschlossen ist, kann das Beatmungsgerät folgende Funktionen ausführen:

- Durchführung eines Inbetriebnahmetests bei angeschlossenem Effort-Messgurt.
- Prüfung des Gurts auf interne Schäden.
- Anzeige der Echtzeitwerte von Effort-Messgurten auf der Monitoring-Seite.
- Aufnahme der Gurtmessungen in den internen Speicher. Die Gurtmesswerte werden auch in den Datenbestand einbezogen, der von der Breas PC-Software heruntergeladen und analysiert werden kann.
- Automatische Erkennung angeschlossener Gurte (auch nach dem Aus-/Einschalten oder nach einem Stromausfall).

Effort-Messgurt anschließen

- 1 Verbinden Sie die schwarzen Pins des Kabelsatzes mit dem Effort-Messgurt.
- 2 Verbinden Sie den Flachstecker mit dem Übertragungsmodul.
- 3 Schließen Sie das Übertragungsmodul an das Beatmungsgerät an.

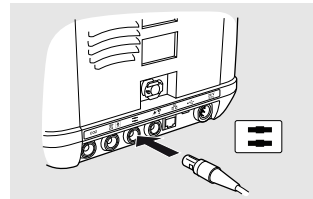

Verbindungsstatus des Effort-Messgurts

Der Verbindungsstatus der Effort-Messgurte wird von den LEDs am Modul und vom Gurtsymbol im Display angezeigt.

Status	Anzeige
Verbindung OK	<ul style="list-style-type: none">Übertragungsmodul Grüne LED für jeden Effort-Messgurt.Vivo 45 Display Weiße Gurte als Symbol.
Übertragungsmodul angeschlossen, aber kein Gurt angeschlossen	<ul style="list-style-type: none">Übertragungsmodul Rote LED für den nicht angeschlossenen Gurt. Grüne LED für den angeschlossenen Gurt.Vivo 45 Display Weißer Gurt für den angeschlossenen Gurt. Roter Gurt für den nicht angeschlossenen Gurt.
Übertragungsmodul nicht angeschlossen	<ul style="list-style-type: none">Übertragungsmodul Keine LED leuchtet.Vivo 45 Display Kein Gurtsymbol.

5.8.9 Verwendung des Beatmungsgeräts mit Fern-Start/Stop



HINWEIS!

Das Effort-Messgurt-Modul und die Fernstart-/Fernstopptaste nutzen den gleichen Anschluss am Beatmungsgerät. Es kann immer nur ein Zubehörteil angeschlossen werden.

5.8.9.1 Fern-Start/Stop an schließen

1 Schließen Sie das Fernstart-/Stop-Kabel an das Beatmungsgerät an.

Sicherheitshinweise, Warnvorschriften, Produktbeschreibung, Installations-, Bedienungs-, Reinigungs- und Wartungsvorschriften sowie technische Daten entnehmen Sie der Gebrauchsanweisung für den Fern-Start/Stop.

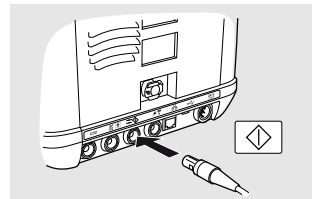

5.8.10 Verwendung des Beatmungsgeräts mit dem Fallschutzkoffer

Der Fallschutzkoffer dient dem zusätzlichen Schutz des Beatmungsgeräts beim Transport sowie im Krankenhaus, in Pflegeeinrichtungen und häuslichen Umgebungen. Er kann während des Betriebs des Beatmungsgeräts verwendet werden, z.B. montiert an einem Rollstuhl, in einem Fahrzeug oder während des Tragens von Hand.

Der Fallschutzkoffer schützt das Beatmungsgerät während des normalen Gebrauchs vor äußeren Einwirkungen wie Stößen, Wasserspritzern, Sonnenlicht, Staub und Verunreinigungen.

Der Fallschutzkoffer hat folgende Funktionen:

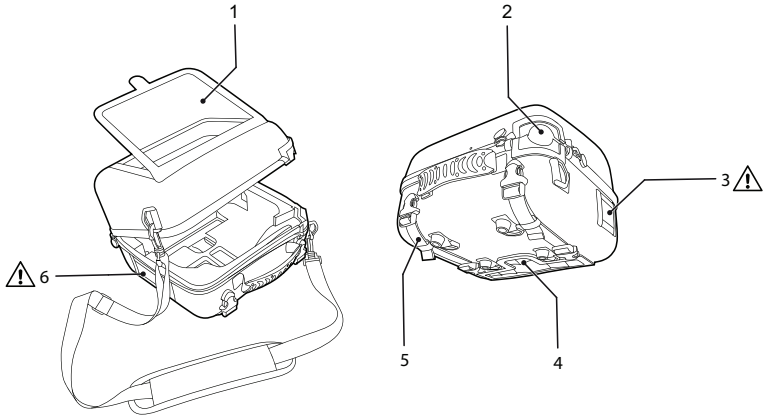

1. Klarsichtfenster für den Zugriff auf Bedienfeld und Tasten
2. Anschluss für Patientenschlauchsystem
3. Kühllufteinlass
4. Anschluss für Kabel und O₂-Zufuhr
5. Befestigungslaschen
6. Patientenlufteinlass



VORSICHT

Die Luftein- und -auslässe dürfen nicht abgedeckt werden.

5.8.11 Verwendung des Vivo 45 mit dem Fahrgestell

Bestimmungsgemäßer Gebrauch

Das Fahrgestell dient dazu, den Patienten während der Beatmungsbehandlung mobil zu halten. Das Fahrgestell darf nur in Innenräumen und in der Krankenhausumgebung verwendet werden. Das Fahrgestell besteht aus einem Fahrwerk und einer Halterung.

Dieser Abschnitt beschreibt die Verwendung des Vivo 45 mit einem Fahrgestell mit Halterung.

Das Vivo 45 wird wie folgt montiert und demontiert:

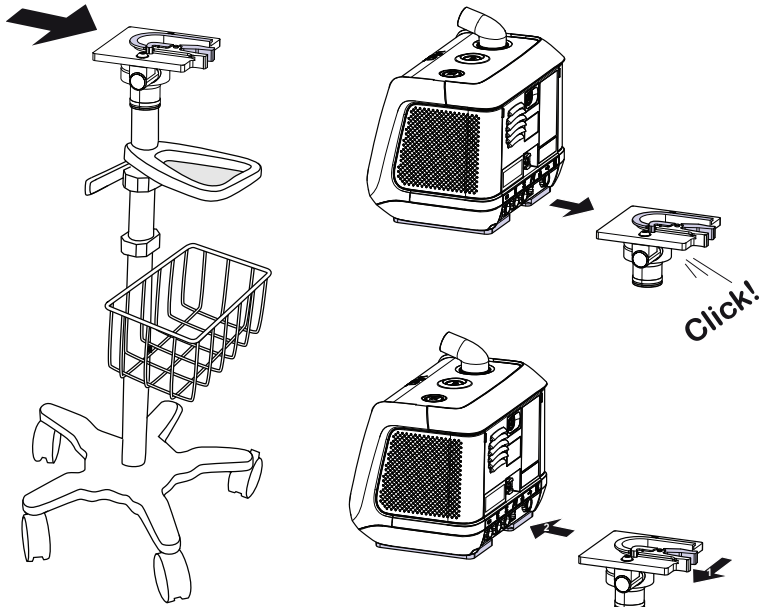

Die Grundplatte wird mit zwei Schrauben am Fahrgerüst befestigt.

Behandeln Sie das Fahrgerüst vorsichtig, wenn das Beatmungsgerät montiert ist, um ein Umkippen zu vermeiden. Das Fahrgerüst kann bis zu 10° geneigt und wieder in die senkrechte Position gebracht werden, wenn es gemäß den nachstehenden Gewichtsangaben beladen ist.



WARNUNG

Das zulässige Höchstgewicht des Fahrgestells mitsamt Zubehör beträgt 37 kg. (Grundgewicht Fahrgerüst = 12 kg, max. externe Zusatzlast = 25 kg)

- Die zulässige Höchstlast des Fahrgestellkorbs beträgt 0,9 kg.
- Die zulässige Höchstbelastung des IV-Ständers beträgt 3 kg.
- Die zulässige Höchstbelastung der Dreieckshalterung am Fahrgerüst beträgt 9 kg.
- Die zulässige Höchstbelastung des E-Zylinder-Halters beträgt 7,9 kg.

Wartungsfrei.

5.8.12

Verwendung der Klick-in-Befeuchterkammer



WARNUNG

Vor der Verwendung des Vivo 45 mit dem Luftbefeuchter ist das Kapitel 2.6 *Luftbefeuchtung*, Seite 22 zu lesen.



VORSICHT

Klick-in-Befeuchterkammer und Schlauchheizung sind nur bei Netzanschluss aktivierbar. Bei Ausfall der Netzspannung und Einschalten der internen bzw. externen Batterie werden der Befeuchtereinsatz und die Schlauchheizung automatisch ausgeschaltet.

Die Befeuchterkammer befeuchtet die Atemluft des Patienten. Er ist ausschließlich für die nichtinvasive Anwendung vorgesehen. Die Befeuchterkammer darf nur für einen einzigen Patienten verwendet werden. Eine Wiederverwendung für andere Patienten birgt das Risiko von Keimverschleppung. Das Vivo 45 darf nicht bewegt oder transportiert werden, wenn eine gefüllte Befeuchterkammer installiert ist.

Über den aufsteckbaren Befeuchter

Die Angaben in der nachstehenden Tabelle beziehen sich auf die empfohlene Atemsystemkonfiguration, d. h. die Kombination aus dem aufsteckbaren Befeuchter und der Schlauchheizung.

Eigenschaft	Wert
Klassifikation des Warmluftbefeuchters	ISO 80601-2-74:2021, Klasse 2
Nennwerte Flow	Max. 50 l/min
Betriebsbedingungen	+5 °C bis +40 °C. Luftfeuchtigkeit: max. 90% RF, nicht kondensierend.
Max. Befeuchtungsleistung	> 10 mg/l
Zulässige Betriebsdauer mit einer Befeuchterfüllung	Voreinstellung (3): 16 Stunden und 40 Minuten Maximale Einstellung (5): 8 Stunden und 40 Minuten
Statische Temperaturstabilität *	±2 °C
Messunsicherheit	±0,5 °C

Die statische Temperaturstabilität wurde bei Verwendung des aufsteckbaren Befeuchters am Patientenanschluss gemessen. Die Messung entspricht ISO 80601–2–74:2021 und gibt den Wert für die Worst-Case-Konfiguration des Atemgaswegs an.

5.8.12.1 Wasser in die Befeuchterkammer einfüllen

VORSICHT



Die Befeuchterkammer darf nur mit destilliertem oder sterilisiertem Wasser oder abgekochtem, abgekühltem Leitungswasser befüllt werden. Dadurch werden Ablagerungen reduziert und die Lebensdauer des Wasserbehälters verlängert.



Füllen Sie niemals heißes Wasser in die Befeuchterkammer.



Beachten Sie das maximale Fassungsvermögen des Behälters. Füllen Sie die Befeuchterkammer nur maximal bis zur Höchstmarke auf.



Achten Sie nach dem Befüllen und Einsetzen des Behälters darauf, dass der Deckel mit seiner Dichtung fest abschließt. Stellen Sie außerdem sicher, dass die Befeuchterkammer korrekt positioniert ist und fest im Beatmungsgerät sitzt.



Bei normalem täglichem Gebrauch sollte die Dichtung nicht vom Deckel entfernt werden.



Achten Sie darauf, dass alle Teile trocken sind, bevor Sie das Beatmungsgerät an die Netzspannung anschließen und in Betrieb nehmen.

- 1 Nehmen Sie den Befeuchterkammer heraus; vgl. 5.8.12.4 *Herausnehmen der Befeuchterkammer*, Seite 100.
- 2 Inspizieren Sie die Wasserkammer auf Beschädigungen, Schmutz oder Ablagerungen. Reinigen Sie sie bei Bedarf, siehe 5.8.12.6 *Reinigen der Befeuchterkammer*, Seite 101. Wenn die Wasserkammer beschädigt ist, ersetzen Sie sie vor dem Gebrauch.
- 3 Das Wasser wird über einen der Luftweganschlüsse in den Behälter eingefüllt. Nicht die Höchststandsmarke überschreiten! Eine bis zum Höchstfüllstand gefüllte Befeuchterkammer enthält etwa 350 ml.
Sie können auch den Deckel abnehmen und das Wasser von oben in den Behälter gießen.

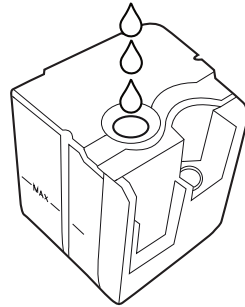

5.8.12.2 Einsetzen der Befeuchterkammer



VORSICHT

Schalten Sie den Luftbefeuchter nicht ein, wenn die Befeuchterkammer nicht gefüllt ist, da sonst die Befeuchterelektronik beschädigt werden könnte.



HINWEIS!

Falls ein Klick-in-Akku im Beatmungsgerät installiert ist, muss er vor dem Einsetzen der Befeuchterkammer herausgenommen werden.

Führen Sie die Schritte aus der nachstehenden Abbildung durch, um die Befeuchterkammer in das Beatmungsgerät einzusetzen.

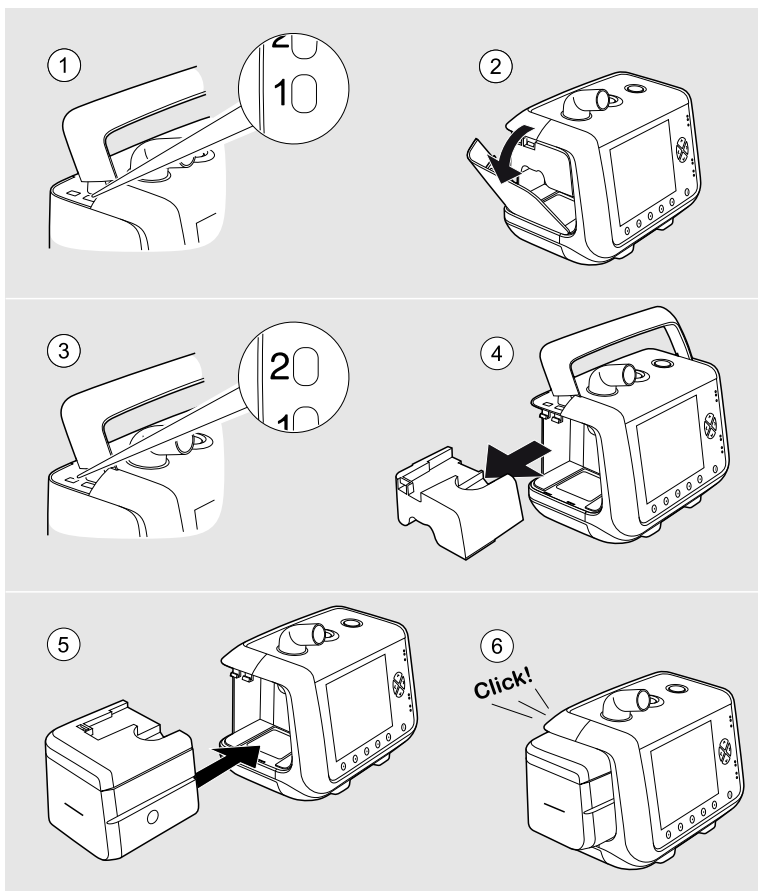

VORSICHT

Vergewissern Sie sich vor dem Einschalten, dass die Befeuchterkammer korrekt eingesetzt worden ist.
Lagern Sie den Luftwegs-Adapter an einem sauberen, staubfreien Ort.

5.8.12.3 Befeuchtung aktivieren

Die Befeuchterkammer muss installiert sein, um auf die Befeuchtereinstellungen im Menü des Beatmungsgeräts zugreifen zu können. Das gilt sowohl im Klinik- als auch im Heimmodus. Wenn die Befeuchterkammer entnommen und nach der Verwendung wieder eingesetzt wird, merkt sich das Beatmungsgerät die verwendete Luftfeuchteinstellung.

Der Befeuchtereinsatz ist nur während der Therapie aktiv. Wenn sich das Beatmungsgerät im Standby-Modus befindet, stoppt die Luftbefeuchtung.

Voraussetzungen

- Füllen Sie Wasser in den Behälter und setzen Sie den Behälter ein.
- Schließen Sie das Beatmungsgerät an eine Steckdose an.

1. Wählen Sie auf der Seite **Wählen Sie im Menü „Extras“** die Einstellungen für **Einstellungen Heiz./Befeucht..**
2. Wählen Sie die **Befeuchtereinstellung** und legen Sie den Feuchtegrad fest. 1 ist die niedrigste Einstellung, 5 die höchste.
3. Wählen Sie **„Befeuchter“** und setzen Sie die Einstellung auf **„Ein“**.
4. Der Luftbefeuchter ist jetzt aktiviert. Bei Therapiebeginn schaltet er sich ein.

5.8.12.4 Herausnehmen der Befeuchterkammer

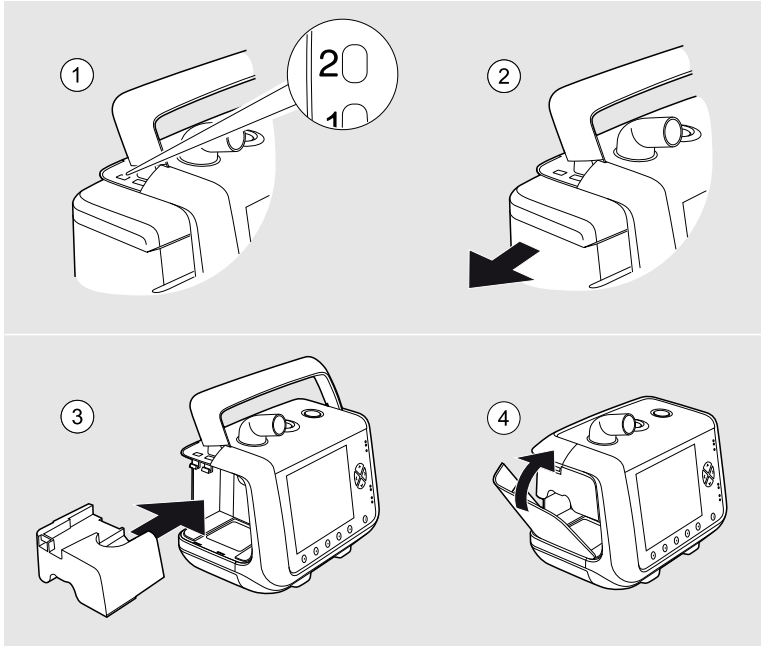

VORSICHT

Der Luftwegs-Adapter darf erst nach dem Herausnehmen der Befeuchterkammer eingesetzt werden.



WARNUNG

Vor dem Einsetzen oder Herausnehmen der Befeuchterkammer immer die Therapie stoppen.

Achten Sie darauf, dass das Vivo 45 mit eingesetzter Befeuchterkammer tiefer als der Patient und auf einer geraden, stabilen Fläche steht. Das dient der Verhinderung von Schäden durch versehentliches Verschütten oder durch Kondensation bzw. überschüssiges Wasser, das aus dem Patientenschlauch in den Patientenanschluss fließt.



Füllen Sie niemals Wasser in die Befeuchterkammer oder entleeren Sie diese, wenn diese an das Beatmungsgerät angeschlossen wird.

Sollte der Behälter nach dem Befüllen außen nass sein, trocknen Sie ihn mit einem fusselfreien Tuch ab, bevor Sie ihn wieder an das Beatmungsgerät anschließen.



WARNUNG

Vermeiden Sie den Kontakt mit der Heizplatte oder dem heißen Wasser in der Befeuchterkammer, wenn der Befeuchter eingeschaltet oder noch nicht abgekühlt ist, da dies zu Verbrennungen führen kann. Lassen Sie die Heizplatte und das Wasser 10 Minuten abkühlen.

5.8.12.5 Öffnen der Befeuchterkammer

Nehmen Sie den Deckel der Befeuchterkammer ab, wenn Sie den Behälter manuell leeren oder reinigen wollen.

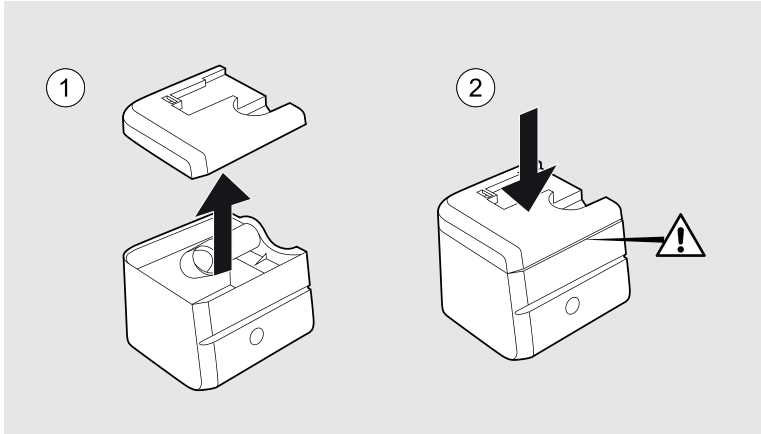

VORSICHT

Achten Sie darauf, dass die Befeuchterkammer mit dem Deckel vollständig abgedichtet ist.

5.8.12.6 Reinigen der Befeuchterkammer

Die Reinigungs- und Desinfektionsintervalle sollten vom Pflegedienstleister auf der Grundlage seiner Infektionskontrollverfahren festgelegt werden.

1 Öffnen Sie die Befeuchterkammer wie in 5.8.12.5 *Öffnen der Befeuchterkammer*, Seite 101 beschrieben.

2 Reinigen Sie die Teile der Befeuchterkammer entweder von Hand mit einem milden Reinigungsmittel oder in einer Spülmaschine ohne Spülmittel. Max. Temperatur: 60 °C.

3 Bei Mineralablagerungen in der Befeuchterkammer lösen Sie diese, indem Sie Zitronensäure 30 Minuten lang einwirken lassen und diese mit warmem Wasser abspülen.

Zur Desinfektion der Befeuchterkammer verwenden Sie die nachstehend aufgeführten Reinigungsmittel. Folgen Sie den Anweisungen des Herstellers. Die Befeuchterkammer kann mindestens 20 Mal desinfiziert werden, ohne dass sich ihr Zustand verschlechtert.

Desinfektionsmittel	Dauer
Gigasept® FF 5%-Lösung	15 Minuten
Steranios 2%-Lösung	10 Minuten

5.8.13 Verwendung des Patientenschlauchsystems mit Schlauchheizung

Das Beatmungsgerät kann mit dem optionalen *Patientenschlauchsystem mit Schlauchheizung* verwendet werden.

Bei Verwendung der Schlauchheizung kann es bis zu 3 Minuten dauern, bevor die Patientenuft bei einer Ausgangstemperatur von $23 \pm 2^\circ \text{C}$ die eingestellte Betriebstemperatur erreicht.

Voraussetzungen

Die Schlauchheizung arbeitet nur während der Therapie. Wenn sich das Beatmungsgerät im Standby-Modus befindet, stoppt die Schlauchheizung.



Lesen Sie vor Verwendung des Patientenschlauchsystems die Bedienungsanleitung für das Patientenschlauchsystem mit Schlauchheizung.

5.8.13.1 Anschluss des Patientenschlauchsystems

Schließen Sie das Schlauchsystem wie in 4.4 *Anschluss des Patientenschlauchsystems*, Seite 38 beschrieben an.

Wenn das Patientenschlauchsystem angeschlossen ist, aktivieren Sie die Schlauchheizung.

5.8.13.2 Aktivieren der Schlauchheizung

Schließen Sie das Beatmungsgerät an eine Steckdose an.

- 1 Wählen Sie auf der Seite **Wählen Sie im Menü „Extras“** die Einstellungen für **Einstellungen Heiz./Befeucht..**
- 2 Wählen Sie **„Temp. Schlauchheizung“** und stellen Sie die vom Atemtherapeuten verordnete Temperatur ein.
- 3 Wählen Sie **„Schlauchheizung“** und **„Ein“**.

Die Schlauchheizung ist jetzt aktiviert. Bei Therapiebeginn schaltet sie sich ein.

6

Alarme

WARNUNG



Die einstellbaren Alarmgrenzen sollten jedes Mal, wenn Beatmungseinstellungen am Beatmungsgerät verändert werden, neu angepasst werden.

VORSICHT



Lassen Sie während eines Alarmzustands einen Patienten niemals unbeaufsichtigt.

Die Einstellung der Alarmgrenzen auf extreme Werte kann den Patienten Gefahren aussetzen.

Zulässige verteilte Alarmsysteme sind ausschließlich der Vivo 45-Fernalarm mit Kabel und die Vivo 45-Schwesternrufkabel von Breas Medical.



HINWEIS!



Die Alarmeinstellungen werden während eines längeren Stromausfalls beibehalten.

Dieses Kapitel beschreibt die Alarmfunktionen des Beatmungsgeräts.

6.1

Alarmfunktion

Die Alarmfunktion des Beatmungsgeräts besteht aus den Alarm-LEDs am Bedienfeld, einem akustischen Alarm und Alarmmeldungen auf dem Display (Überblick über die Positionen der LEDs siehe Abschnitt „Bedienfeld“).

6.1.1

Alarmanzeige

Sobald ein Alarmzustand erkannt wird, setzen das Beatmungsgerät und (falls angeschlossen) die Fernalarm-Einheit ohne Verzögerung einen Alarm ab.

Wenn ein Alarmzustand eintritt, wird der Alarm auf drei Arten angezeigt:

Farbige LED auf dem Bedienfeld:

Gibt die Priorität des aktiven Alarms an.

- Hohe Priorität: rot, blinkt 2 Mal pro s
- Mittlere Priorität: gelb, blinkt alle 2 s

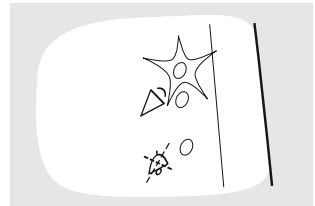

Alarmtext auf dem Display:



Zeigt den Namen des aktiven Alarms an.

Wenn mehrere Alarmzustände erreicht wurden, laufen die Alarmbeschreibungen über das Display. Die Alarme mit der höchsten Priorität werden zuerst angezeigt. Das Symbol „>>“ weist darauf hin, dass mehr als 1 Alarm abgesetzt wurde.

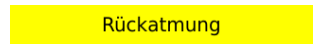
Für detaillierte Informationen über einen Alarm drücken Sie die Info-Taste auf der Vorderseite links unten.



Akustische Signale

- **Hohe Priorität:** 3 Signale gefolgt von 2 weiteren. Die Signalfolge wird nach einer Pause von 0,5 s und danach mit einer Pause von 3 s wiederholt.

- **Funktionsfehler:** Dasselbe Signal wie der Hochprioritätsalarm oder ein konstantes Signal, je nach Art des Funktionsfehlers.
- **Mittlere Priorität:** 3 Signale, mit niedrigerer Frequenz als der Hochprioritätsalarm. Die Signalfolge wird nach einer Pause von 6 s wiederholt.

- **Informationen:** 1 Signal mit niedriger Frequenz. Das Signal wird nach 5 s Pause wiederholt. Nach fünfmaliger Wiederholung stoppt das Signal.

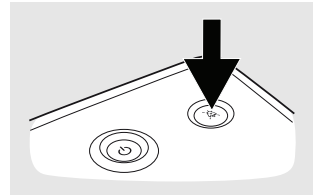

Bei Stromausfall ertönt ein Netzausfallsignal. Falls die externe Gleichspannungsquelle unter die Warngrenze absinkt und dies die letzte Stromquelle ist, erscheint die Warnung für niedrige externe Batterie. Wenn die Kapazität des Akkus, die als letzte Stromversorgungsquelle dient, unter die Warngrenze fällt, löst der Alarm „Letzte Spg-Qu. Tief“ aus.

6.1.2 Stummschaltung des akustischen Signals

Das akustische Alarmsignal eines aktiven Alarms kann durch Drücken der Stummschaltungstaste 60 Sekunden lang stummgeschaltet werden. Das akustische Alarmsignal kann durch erneutes Drücken der Taste „Stummschaltung“ wieder aktiviert werden. Wenn während der Stummphase eine neue Alarmbedingung erfüllt wird, schaltet sich der Alarmton wieder ein.



6.1.3 Vorab-Stummschaltung des akustischen Signals

Das akustische Signal kann für die nächsten 2 Minuten abgeschaltet werden.

VORSICHT

In dieser Zeit werden neue Alarme nur durch visuelle Signale angezeigt und das akustische Signal wird nicht aktiviert.

HINWEIS!

Stromausfall- und Funktionsausfallalarme werden von der Vorab-Stummschaltung nicht beeinflusst und ertönen, wenn sie ausgelöst werden, während dieser Zeit.

- 1 Drücken und halten Sie ca. 3 Sekunden lang die Stummschaltungstaste.
⇒ Eine Bestätigungsaufforderung wird angezeigt.

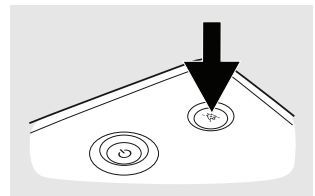

- 2 Zum Bestätigen OK drücken.

6.1.4 Alarmrücksetzung

Ein Alarm wird automatisch rückgestellt, sobald die Ursache für den Alarm behoben ist. Lesen Sie in den Alarmbeschreibungen die Informationen über *mögliche Ursachen* und führen Sie gegebenenfalls Behebungsmaßnahmen durch.



WARNUNG

Falls ein Alarmzustand nicht behoben werden kann, unterbrechen Sie die Behandlung und veranlassen einen Service für das Beatmungsgerät.

6.2 Bedienerposition

Um den akustischen Anteil eines Alarms wahrzunehmen, muss sich der Bediener in Hörweite des Beatmungsgerätes aufhalten. Die Alarmlautstärke kann angepasst werden.

Um den optischen Anteil eines Alarms und dessen Priorität wahrzunehmen, darf sich der Bediener nicht weiter als 4 m vom Beatmungsgerät entfernt und innerhalb eines Winkels von 30° zum Display des aufhalten.

6.3 Physiologische Alarme

Das Beatmungsgerät aktiviert nur die Alarme, die für die angewendete Behandlung relevant sind. Wenn Sie Modi oder Behandlungseinstellungen ändern, prüfen Sie die Alarmeinstellungen.

6.3.1

Druck-Hoch-Alarm

Eigenschaft	Beschreibung
Alarmtext	Druck Hoch
Priorität	Hoch
Alarmbedingung	Ein Druck-Hoch-Alarm wird ausgelöst, wenn der Patientendruck für eine Dauer von drei aufeinanderfolgenden Atemzügen die eingestellte Druck-Hoch-Alarmgrenze erreicht. Auch bei einer Überschreitung von 75 cmH ₂ O wird der Alarm aktiviert.
Mögliche Ursache	<ul style="list-style-type: none"> • Diskrepanz zwischen Druck- und Alarmeinrichtung. • Husten während der Inspiration. • Veränderungen von Atemwegwiderstand und/oder Compliance.
Reset-Bedingung	Ein voller Atemzug erfolgt mit Höchstdruck unterhalb der Alarmgrenze.
Maßnahme des Beatmungsgeräts	Das Vivo 45 setzt die Therapie mit den aktuellen Einstellungen fort. Der aktuelle Atemzug wird jedoch abgebrochen, wenn die Druck-Hoch-Alarmgrenze erreicht wird.
Einstellbereich	<ul style="list-style-type: none"> • 5 cmH₂O bis 55 cmH₂O <p>Bitte beachten Sie, dass der Alarm Druck hoch nicht für einen Wert unterhalb des Alarms Druck tief eingestellt werden kann.</p>
Einstellungsraster	<p>Unter 10 mbar: 0,5 hPa (mbar)</p> <p>Über 10 mbar: 1,0 hPa (mbar)</p>
Anzeige	Die Alarmeinrichtung „Druck Hoch“ wird durch eine rote Linie im Druckbalken dargestellt.

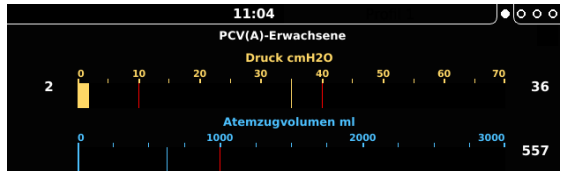

6.3.2

Druck-Tief-Alarm

Eigenschaft	Beschreibung
Alarmtext	Druck Tief
Priorität	Hoch
Alarmbedingung	Ein Druck-Tief-Alarm wird ausgelöst, wenn das Vivo 45 die Druck-Tief-Alarmgrenze länger als 15s nicht erreicht. Der Tiefdruckalarm ist während beabsichtigter Druckänderungen deaktiviert.
Mögliche Ursache	<ul style="list-style-type: none"> • Diskonnektion des Patientenschlauchsystems. • Diskrepanz zwischen Druck- und Alarmeinrichtung. • Leckage der Maske oder anderer Komponenten im Patientenschlauchsystem.
Reset-Bedingung	Der Druck steigt über die Alarmgrenze.
Maßnahme des Beatmungsgeräts	Das Vivo 45 setzt die Therapie mit den aktuellen Einstellungen fort.
Einstellbereich	<ul style="list-style-type: none"> • 1 cmH₂O bis 40 cmH₂O <p>Bitte beachten Sie, dass der Alarm „Druck tief“ nicht über dem Wert des Alarms „Druck hoch“ eingestellt werden kann.</p>
Einstellungsraster	<p>Unter 10 mbar: 0,5 hPa (mbar)</p> <p>Über 10 mbar: 1,0 hPa (mbar)</p>
Einstellungs-Display	Die Alarmeinrichtung Druck tief wird durch eine rote Linie im Druckbalken dargestellt.

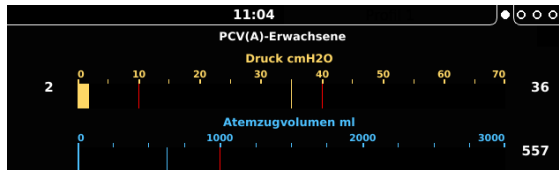

6.3.3 HochPEEP-Alarm

Eigenschaft	Beschreibung
Alarmtext	Hoch PEEP
Priorität	Mittel
Alarmbedingung	Ein Alarm HochPEEP wird ausgelöst, wenn der gemessene PEEP den eingestellten Wert länger als 15 s um 30% überschreitet.
Mögliche Ursache	<ul style="list-style-type: none">• Leckageventil ist blockiert.• Zu kurze Expirationszeit.• Veränderungen von Atemwegwiderstand und/oder Compliance.
Reset-Bedingung	PEEP ist unter die Alarmgrenze gefallen (weniger als 30 % über dem Sollwert).
Maßnahme des Beatmungsgeräts	Das Vivo 45 setzt die Therapie mit den aktuellen Einstellungen fort.
Einstellbereich	<ul style="list-style-type: none">• Ein• Aus

6.3.4 TiefPEEP-Alarm

Eigenschaft	Beschreibung
Alarmtext	Tief PEEP
Priorität	Mittel
Alarmbedingung	Ein Alarm Tief PEEP wird ausgelöst, wenn der gemessene PEEP mindestens 60 s um 30% unter dem Sollwert liegt.
Mögliche Ursache	<ul style="list-style-type: none">• Übermäßige Leckage.
Reset-Bedingung	PEEP hat die Alarmgrenze überschritten (mehr als 30 % unter dem Sollwert).
Maßnahme des Beatmungsgeräts	Das Vivo 45 setzt die Therapie mit den aktuellen Einstellungen fort.
Einstellbereich	<ul style="list-style-type: none">• Ein• Aus

6.3.5 Vt_i hoch (Alarm „Eingeatmetes-Atemzugvolumen-Hoch“)

Eigenschaft	Beschreibung
Alarmtext	Vti Hoch
Priorität	Mittel
Alarmbedingung	Ein Alarm „Eingeatmetes Atemzugvolumen Hoch“ wird ausgelöst, wenn das überwachte eingeatmete Atemzugvolumen die eingestellte Alarmgrenze für „Eingeatmetes Atemzugvolumen Hoch“ 15 Sekunden überschreitet.
Mögliche Ursache	<ul style="list-style-type: none">• Diskrepanz zwischen eingeatmetem Atemzugvolumen- und Alarmeinstellung.• Druckeinstellungen führen zur Überschreitung des eingestellten Alarmniveaus durch das eingeatmete Atemzugvolumen.• Leckage der Maske oder anderer Komponenten im Patientenschlauchsystem.
Reset-Bedingung	Wenn das eingeatmete Atemzugvolumen unterhalb der eingestellten Alarmgrenze liegt
Einstellbereich	<ul style="list-style-type: none">• 150 ml bis 2500 ml• Aus
Einstellungsraster	10 unter 600 ml, 100 über 600 ml
Maßnahme des Beatmungsgeräts	Das Beatmungsgerät setzt die Therapie mit unveränderten Einstellungen fort.

6.3.6

Vt tief-Alarm (Eingeatmetes Atemzugvolumen tief)

Eigenschaft	Beschreibung
Alarmtext	Vti Tief
Priorität	Hoch
Alarmbedingung	Ein Alarm „Eingeatmetes Atemzugvolumen Tief“ wird ausgelöst, wenn das überwachte eingeatmete Atemzugvolumen die eingestellte Alarmgrenze für „Eingeatmetes Atemzugvolumen Tief“ 15 Sekunden nicht erreicht.
Mögliche Ursache	<ul style="list-style-type: none"> • Diskrepanz zwischen eingeatmetem Atemzugvolumen- und Alarmeinstellung. • Veränderungen von Atemwegwiderstand und/oder Compliance.
Einstellbereich	<ul style="list-style-type: none"> • 100 ml bis 2000 ml • Aus
Einstellungsraster	10 unter 600 ml, 100 über 600 ml
Reset-Bedingung	Ein voller Atemzug über der eingestellten Alarmgrenze
Maßnahme des Beatmungsgeräts	Das Beatmungsgerät setzt die Therapie mit unveränderten Einstellungen fort.

6.3.7

Alarm „MV_i-Hoch“ (Alarm „Eingeatmetes Minutenvolumen hoch“)

Eigenschaft	Beschreibung
Alarmtext	MVi Hoch
Priorität	Mittel
Alarmbedingung	Ein Alarm „Eingeatmetes Minutenvolumen Hoch“ wird ausgelöst, wenn das gemessene eingeatmete Minutenvolumen die Alarmgrenze 15 Sekunden überschreitet.
Mögliche Ursache	<ul style="list-style-type: none"> • Diskrepanz zwischen Atemfrequenz, Eingeatmetes-Atemzugvolumen-Einstellungen und Alarmeinstellung. • Erhöhte Atemfrequenz. • Leckage an einer Maske oder Komponente im Patientenschlauchsystem.
Reset-Bedingung	Wenn das eingeatmete Minutenvolumen unterhalb der eingestellten Alarmgrenzen liegt
Einstellbereich	<ul style="list-style-type: none"> • 1,0 bis 40 l/min • Aus
Einstellungsraster	0,5 l/min
Maßnahme des Beatmungsgeräts	Das Beatmungsgerät setzt die Therapie mit unveränderten Einstellungen fort.

6.3.8 MV_i Tief (Alarm „Eingeatmetes Minutenvolumen Tief“)

Eigenschaft	Beschreibung
Alarmtext	MVi Tief
Priorität	Hoch
Alarmbedingung	Ein Alarm „Eingeatmetes Minutenvolumen Tief“ wird ausgelöst, wenn das überwachte Minutenvolumen die eingestellte Alarmgrenze länger als 15 Sekunden nicht erreicht.
Mögliche Ursache	<ul style="list-style-type: none">• Diskrepanz zwischen Atemfrequenz und Eingeatmetes-Atemzugvolumen-Einstellungen und der Alarmeinstellung.• Veränderungen von Atemwegwiderstand und/oder Compliance.• Reduzierte Atemfrequenz.
Einstellbereich	<ul style="list-style-type: none">• 1,0 l/min bis 30 l/min• Aus
Einstellungsraster	0,1 l bis 1,0 l, 0,5 l über 1,0 l.
Maßnahme des Beatmungsgeräts	Das Beatmungsgerät setzt die Therapie mit unveränderten Einstellungen fort.

6.3.9 Alarm „Vt_e-Hoch“ (Hohes ausgeatmetes AtemzugVolumenn)

Eigenschaft	Beschreibung
Alarmtext	Vte Hoch
Priorität	Mittel
Alarmbedingung	Ein Alarm „Ausgeatmetes Atemzugvolumen Hoch“ wird ausgelöst, wenn das überwachte Atemzugvolumen die eingestellte Alarmgrenze für „Atemzugvolumen Hoch“ 15 Sekunden überschreitet.
Mögliche Ursache	<ul style="list-style-type: none">• Diskrepanz zwischen ausgeatmetem Atemzugvolumen- und Alarmeinstellung.• Druckeinstellungen führen zur Überschreitung des eingestellten Alarmniveaus durch das ausgeatmete Atemzugvolumen.
Einstellbereich	<ul style="list-style-type: none">• 150 ml bis 2500 ml (Erwachsenenmodus)• 30 ml bis 600 ml (Pädiatriemodus)• Aus
Einstellungsraster	10 unter 600 ml, 100 über 600 ml
Maßnahme des Beatmungsgeräts	Das Beatmungsgerät setzt die Therapie mit unveränderten Einstellungen fort.

6.3.10

Alarm „Vt_e-Tief“ (Tiefes ausgeatmetes Atemzugvolumen)

Eigenschaft	Beschreibung
Alarmtext	Vte Tief
Priorität	Hoch
Alarmbedingung	Ein Alarm „Ausgeatmetes Atemzugvolumen Tief“ wird ausgelöst, wenn das überwachte ausgeatmete Atemzugvolumen die eingestellte Alarmgrenze für „Ausgeatmetes Atemzugvolumen Tief“ 15 Sekunden nicht erreicht.
Mögliche Ursache	<ul style="list-style-type: none"> • Diskrepanz zwischen ausgeatmetem Atemzugvolumen- und Alarmeinstellung. • Veränderungen von Atemwegwiderstand und/oder Compliance. • Leckage an einer Maske oder Komponente im Patientenschlauchsystem.
Reset-Bedingung	Voller Atemzug über eingestellter Alarmgrenze
Einstellbereich	<ul style="list-style-type: none"> • 100 ml bis 2000 ml (Erwachsenenmodus) • 20 ml bis 300 ml (Pädiatriemodus) • Aus
Einstellungsraster	10 unter 600 ml, 100 über 600 ml
Maßnahme des Beatmungsgeräts	Das Beatmungsgerät setzt die Therapie mit unveränderten Einstellungen fort.

6.3.11 Alarm „MV_e -Hoch“ („Ausgeatmetes-Minutenvolumen-Hoch“-Alarm)

Element	Beschreibung
Alarmtext	MVe Hoch
Priorität	Mittel
Alarmbedingung	Der Alarm „Ausgeatmetes Minutenvolumen Hoch“ wird ausgelöst, wenn das Minutenvolumen die eingestellte Alarmgrenze 15 Sekunden überschreitet.
Mögliche Ursache	<ul style="list-style-type: none">• Diskrepanz zwischen Atemfrequenz, Atemzugvolumen-Einstellungen und Alarminstellung.• Erhöhte Atemfrequenz.
Einstellbereich	<ul style="list-style-type: none">• Erwachsenenmodus: 1,0 bis 40 l/min• Pädiatriemodus: 1,0 bis 20 l/min• Aus
Einstellungsraster	0,5 l/min
Maßnahme des Beatmungsgeräts	Das Beatmungsgerät setzt die Therapie mit unveränderten Einstellungen fort.

6.3.12 Alarm „MV_e-Tief“ (Tiefes ausgeatmetes Minutenvolumen)

Eigenschaft	Beschreibung
Alarmtext	MVe Tief
Priorität	Hoch
Alarmbedingung	Der Alarm „Ausgeatmetes Minutenvolumen Tief“ wird ausgelöst, wenn das Minutenvolumen die Alarmgrenze 15 Sekunden unterschreitet.
Mögliche Ursache	<ul style="list-style-type: none">• Diskrepanz zwischen Atemfrequenz, Atemzugvolumen-Einstellungen und Alarminstellung.• Veränderungen von Atemwegwiderstand und/oder Compliance.• Reduzierte Atemfrequenz.• Leckage an einer Maske oder Komponente im Patientenschlauchsystem.
Einstellbereich	<ul style="list-style-type: none">• 1,0 l/min bis 30 l/min (Erwachsenenmodus)• 0,1 l/min bis 20 l/min (Pädiatriemodus)• Aus
Einstellungsraster	0,1 l bis 1,0 l, 0,5 l über 1,0 l.
Maßnahme des Beatmungsgeräts	Das Beatmungsgerät setzt die Therapie mit unveränderten Einstellungen fort.

6.3.13 Frequenz-Hoch -Alarm

Eigenschaft	Beschreibung
Alarmtext	Frequenz Hoch
Priorität	Mittel
Alarmbedingung	Der Alarm Frequenz hoch wird ausgelöst, wenn die Alarmgrenze länger als 15 Sekunden überschritten wurde.
Mögliche Ursache	<ul style="list-style-type: none">• Diskrepanz zwischen Atemfrequenz- und Alarめinstellung.• Erhöhte Atemfrequenz.• Zu empfindliche Einstellung des Inspirationstriggers.
Reset-Bedingung	Die Atemfrequenz fällt wieder unter die Alarmgrenze.
Maßnahme des Beatmungsgeräts	Das Vivo 45 setzt die Therapie mit den aktuellen Einstellungen fort.
Einstellbereich	<ul style="list-style-type: none">• 10 bpm bis 70 bpm (Erwachsenen-Modus)• 10 bpm bis 99 bpm (Pädiatrie-Modus)• Aus
Einstellungsraster	1 bpm

6.3.14 Frequenz-Tief -Alarm

Eigenschaft	Beschreibung
Alarmtext	Frequenz Tief
Priorität	Hoch
Alarmbedingung	Der Alarm Frequenz tief wird ausgelöst, wenn die gemessene Atemfrequenz die Alarmgrenze länger als 15 s unterschreitet.
Mögliche Ursache	<ul style="list-style-type: none">• Diskrepanz zwischen Atemfrequenz- und Alarmeinstellung.• Der Patient kann keine Atemzüge triggern, da die Inspirationstriggereinstellung zu hoch ist.• Schwächerwerden der spontanen Atmung des Patienten.• Diskonnektion des Patientenschlauchsystems.
Reset-Bedingung	Die Atemfrequenz steigt wieder über die Alarmgrenze.
Maßnahme des Beatmungsgeräts	Das Vivo 45 setzt die Therapie mit den aktuellen Einstellungen fort.
Einstellbereich	<ul style="list-style-type: none">• 4 bpm bis 30 bpm (Erwachsenen-Modus, MPV-Modi)• 1 bpm bis 30 bpm (Erwachsenen-Modus, MPV-Modi)• 6 bpm bis 50 bpm (Pädiatrie-Modus)• Aus
Einstellungsraster	1 bpm

6.3.15 Apnoe Alarm

Eigenschaft	Beschreibung
Alarmtext	Apnoe
Priorität	Hoch
Alarmbedingung	Der Alarm „Apnoe“ wird ausgelöst, wenn im Sollzeitraum kein vom Patienten getriggertes Atemzug erkannt wird. Der Alarm „Apnoe“ ist nur bei aktiviertem Inspirationstrigger verfügbar.
Mögliche Ursache	<ul style="list-style-type: none">• Patient atmet nicht mehr.• Patient reduziert die spontane Atmung.• Diskonnektion des Patientenschlauchsystems.• Zu hohe Einstellung des Inspirationstriggers.
Reset-Bedingung	Das Vivo 45 hat einen Inspirationsversuch erkannt.
Maßnahme des Beatmungsgeräts	Das Vivo 45 setzt die Therapie mit den aktuellen Einstellungen fort.
Einstellbereich	<ul style="list-style-type: none">• 5 bis 60 s (Non MPV mode)• 15 bis 900 s. (MPV-Modus)• Aus
Einstellungsraster	5 s unter 15 s, 15 s über 15 s. MPV-Modus: 15 s unter 60 s. 60 s über 60 s.

6.3.16 Diskonnektions-Alarm

VORSICHT



Aufgrund der möglichen Kombinationsvielfalt von Therapieeinstellungen, Schlauchsystemkonfigurationen und Patientenanschlüssen kann ein einzelner Alarm in keinem Fall zuverlässig alle Diskonnektionen erkennen. Um zu gewährleisten, dass das Gerät die Trennung des Patienten (z. B. eine versehentliche Trennung des Patientenanschlusses vom Patienten) erkennt, sollte vor Therapiebeginn die Funktionsfähigkeit des Alarms Diskonnektion in der realen Therapiekonfiguration einschließlich Filter, Schlauchsystem, Verbindungen und Schnittstellen (Maske, Sonde, Kanäle usw.) geprüft werden.

Eigenschaft	Beschreibung
Alarmtext	Diskonnektion
Priorität	Hoch
Alarmbedingung	Ein Diskonnektionsalarm wird ausgelöst, wenn der gemessene Flow den erwarteten Leckage-Flow mindestens 15 s überschreitet.
Mögliche Ursache	<ul style="list-style-type: none"> • Zu hohe Leckage im Patientenschlauchsystem. • Der Patient hat die Maske abgenommen. • Diskonnektion des Patientenschlauchsystems. • Ventilsteuerung-Schlauchdiskonnektion
Reset-Bedingung	Die Leckage liegt wieder innerhalb der Grenzwerte.
Maßnahme des Beatmungsgeräts	Das Vivo 45 setzt die Therapie mit den aktuellen Einstellungen fort.
Einstellbereich	<ul style="list-style-type: none"> • Ein • Aus

6.3.17 Rückatmungs-Alarm

Eigenschaft	Beschreibung
Alarmtext	Rückatmung
Priorität	Hoch
Alarmbedingung	<p>Leckage-Schlauchsystem Der Rückatmungs-Alarm wird ausgelöst, wenn die Leckage länger als 15 s unter dem Sollwert bleibt.</p> <p>MPV-System Ein Rückatmungs-Alarm wird ausgelöst, wenn Luft länger als 10 aufeinanderfolgende Atemzüge in zurückströmt.</p>
mögliche Ursachen	<ul style="list-style-type: none"> • Verstopftes oder blockiertes Patientenschlauchsystem. • Fehlerhaftes Patientenschlauchsystem. • Verstopfter oder entfernter CO₂-Anschluss vom Leckage-Schlauchsystem.
Reset-Bedingung	Die Leckage liegt wieder innerhalb der Grenzwerte.
Maßnahme des Beatmungsgeräts	Das Vivo 45 setzt die Therapie mit den aktuellen Einstellungen fort.
Einstellbereich	<ul style="list-style-type: none"> • Ein • Aus

6.3.18 Obstruktionsalarm

Eigenschaft	Beschreibung
Alarmtext	Obstruktion
Priorität	Hoch
Alarmbedingung	Ein Obstruktionsalarm wird ausgelöst, wenn der Inspirationsatemschlauch blockiert wird und für mindestens zwei aufeinanderfolgende Atemzüge blockiert bleibt.
Maßnahme des Beatmungsgeräts	Sobald eine Obstruktion erkannt wird, verringert das Beatmungsgerät bei jedem Atemzug den Atemwegsdruck auf den eingestellten PEEP. Die Therapie wird mit Beginn des nächsten Atemzyklus wieder aufgenommen.
Reset-Kriterien	Wenn die überwachte Compliance und der überwachte Widerstand nach einem Atemzug normal werden.
Einstellbereich	<ul style="list-style-type: none">• Hoch• Tief• Aus

6.3.19 Alarm „FiO₂-Hoch“

Eigenschaft	Beschreibung
Alarmtext	FiO₂ Hoch
Priorität	Mittel
Alarmbedingung	Ein Alarm „FiO ₂ -Hoch“ wird ausgelöst, wenn der gemessene FiO ₂ -Wert die Alarmgrenze länger als 30 Sekunden überschreitet.
Mögliche Ursache	<ul style="list-style-type: none">• Erhöhter Sauerstoffzufluss.• Rückgang der Minutenbeatmung.
Reset-Bedingung	FiO ₂ sinkt unter die Alarmgrenze
Einstellbereich	<ul style="list-style-type: none">• 21% bis 100 %• Aus
Einstellungsraster	1%
Maßnahme des Beatmungsgeräts	Das Beatmungsgerät setzt die Therapie mit unveränderten Einstellungen fort.

6.3.20 Alarm „FiO₂ Tief“

Eigenschaft	Beschreibung
Alarmtext	FiO2 Tief
Priorität	Hoch
Alarmbedingung	Ein Alarm „FiO ₂ Tief“ wird ausgelöst, wenn der gemessene FiO ₂ -Wert die Alarmgrenze länger als 30 Sekunden unterschreitet.
Mögliche Ursache	<ul style="list-style-type: none">• Reduzierter Sauerstoffzufluss.• Diskonnektion am Sauerstoffeinlass.• Anstieg der Minutenbeatmung.• Hohe Leckage.
Einstellbereich	<ul style="list-style-type: none">• 21% bis 100 %• Aus
Einstellungsraster	1%
Maßnahme des Beatmungsgeräts	Das Beatmungsgerät setzt die Therapie mit unveränderten Einstellungen fort.

6.3.21 SpO₂ -Hoch-Alarm

Eigenschaft	Beschreibung
Alarmtext	SpO2 Hoch
Priorität	Mittel
Alarmbedingung	Ein SpO ₂ -Hoch-Alarm wird ausgelöst, wenn der gemessene SpO ₂ die Alarmgrenze länger als 30 s überschreitet.
Mögliche Ursache	Sauerstoffzugabeflow zu hoch.
Reset-Bedingung	SpO ₂ fällt wieder unter die Alarmgrenze.
Maßnahme des Beatmungsgeräts	Das Vivo 45 setzt die Therapie mit den aktuellen Einstellungen fort.
Einstellbereich	<ul style="list-style-type: none">• 90 bis 100 %• Aus
Einstellungsraster	1 %

Dieser Alarm erfordert einen angeschlossen SpO₂-Sensor.

6.3.22 SpO₂-Tief-Alarm

Eigenschaft	Beschreibung
Alarmtext	SpO2 Tief
Priorität	Hoch
Definition	Ein SpO ₂ -Tief-Alarm wird ausgelöst, wenn der gemessene SpO ₂ die Alarmgrenze länger als 30 s unterschreitet.
Mögliche Ursache	<ul style="list-style-type: none">• Sauerstoffzufuhr unzureichend.• Diskonnektion des Sauerstoffeinlasses.• Gelieferte Atemzugvolumina zu gering.
Einstellbereich	85 % bis 100 %
Einstellungsraster	1 %
Maßnahme des Beatmungsgeräts	Das Beatmungsgerät setzt die Therapie mit unveränderten Einstellungen fort.

Dieser Alarm erfordert einen angeschlossenen SpO₂-Sensor.

6.3.23 Alarm „EtCO₂ Hoch“

Eigenschaft	Beschreibung
Alarmtext	EtCO2 Hoch
Priorität	Hoch
Alarmbedingung	Ein Alarm „EtCO ₂ -Hoch“ wird ausgelöst, wenn der gemessene EtCO ₂ die Alarmgrenze länger als 30 Sekunden überschreitet.
mögliche Ursachen	<ul style="list-style-type: none">• Alarmgrenze zu tief eingestellt.• Atemfrequenz zu tief.• Geliefertes Atemzugvolumen zu tief.• Zu großer Totraum zwischen Patient und Leckageanschluss.• Der Leckageanschluss ist verstopft.
Einstellbereich	1 bis 99mmHg Aus
Einstellungsraster	1 mmHg
Maßnahme des Beatmungsgeräts	Das Beatmungsgerät setzt die Therapie mit unveränderten Einstellungen fort.

Dieser Alarm erfordert einen angeschlossenen EtCO₂-Sensor.

6.3.24 Alarm „EtCO₂ Tief“

Eigenschaft	Beschreibung
Alarmtext	EtCO2 Tief
Priorität	Mittel
Alarmbedingung	Ein Alarm „EtCO ₂ -Tief“ wird ausgelöst, wenn der gemessene EtCO ₂ die Alarmgrenze länger als 30 Sekunden unterschreitet.
Mögliche Ursache	<ul style="list-style-type: none">• Alarmgrenze zu hoch eingestellt.• Diskonnektion des Beatmungsgeräts.• Extreme Leckage im Patientenschlauchsystem/Schnittstelle.• Teilweise Obstruktion der Atemwege.• Atemfrequenz zu hoch.• Geliefertes Atemzugvolumen zu hoch.• Selbsttriggern des Beatmungsgeräts.
Einstellbereich	1 bis 99mmHg Aus
Einstellungsraster	1 mmHg
Maßnahme des Beatmungsgeräts	Das Beatmungsgerät setzt die Therapie mit unveränderten Einstellungen fort.

Dieser Alarm erfordert einen angeschlossenen EtCO₂-Sensor.

6.3.25 InspCO₂-Hoch.Alarm (Eingeatmetes CO₂ zu hoch)

Eigenschaft	Beschreibung
Alarmtext	InspCO2 Hoch
Priorität	Hoch
Alarmbedingung	Ein Alarm „Eingeatmetes CO ₂ Hoch“ wird ausgelöst, wenn das gemessene eingeatmete CO ₂ die Alarmgrenze länger als 30 Sekunden überschreitet.
Mögliche Ursache	<ul style="list-style-type: none">• Alarmgrenze zu tief eingestellt.• Zu großer Totraum zwischen Patient und Leckageanschluss.• Leckageanschluss verstopft.
Einstellbereich	1 bis 99mmHg Aus
Einstellungsraster	1 mmHg
Maßnahme des Beatmungsgeräts	Das Beatmungsgerät setzt die Therapie mit unveränderten Einstellungen fort.

Dieser Alarm erfordert einen angeschlossenen EtCO₂-Sensor.

6.3.26 Puls-Hoch-Alarm

Eigenschaft	Beschreibung
Alarmtext	Puls Hoch
Priorität	Mittel
Alarmbedingung	Ein Puls-Hoch-Alarm wird ausgelöst, wenn der gemessene Puls die Alarmgrenze länger als 15 s überschreitet.
Mögliche Ursache	<ul style="list-style-type: none">• Unzureichende Atemunterstützung.• Sauerstoffzufuhr unzureichend.• Der PEEP-Wert ist zu hoch.• Mangelhafte Position der Fingersonde.
Reset-Bedingung	Der Puls fällt wieder unter die Alarmgrenze.
Maßnahme des Beatmungsgeräts	Das Vivo 45 setzt die Therapie mit den aktuellen Einstellungen fort.
Einstellbereich	30 bis 230 bpm (Schläge pro Minute) Aus
Einstellungsraster	5 bpm (Schläge pro Minute)

Dieser Alarm erfordert einen angeschlossen SpO₂-Sensor.

6.3.27 Puls-Tief-Alarm

Eigenschaft	Beschreibung
Alarmtext	Puls Tief
Priorität	Hoch
Alarmbedingung	Ein Puls-Tief-Alarm wird ausgelöst, wenn der gemessene Puls die Alarmgrenze länger als 15 s unterschreitet.
Mögliche Ursache	<ul style="list-style-type: none">• Mangelhafte Position der Fingersonde.• Sauerstoffzufuhr unzureichend.• Unzureichende Atemunterstützung.
Reset-Bedingung	Der Puls steigt wieder über die Alarmgrenze.
Maßnahme des Beatmungsgeräts	Das Vivo 45 setzt die Therapie mit den aktuellen Einstellungen fort.
Einstellbereich	30 bis 230 bpm (Schläge pro Minute) Aus
Einstellungsraster	5 bpm (Schläge pro Minute)

Dieser Alarm erfordert einen angeschlossen SpO₂-Sensor.

6.3.28 Alarm „PtcCO₂“

Eigenschaft	Beschreibung
Alarmtext	PtcCO₂ außerhalb der Grenzwerte
Priorität	Hoch
Alarmbedingung	Ein Alarm „PtcCO ₂ “ wird ausgelöst, wenn der PtcCO ₂ -Wert außerhalb der Alarmgrenzen liegt. Kontrollieren Sie den PtcCO ₂ -Monitor.
Mögliche Ursache	<ul style="list-style-type: none">• Der externe PtcCO₂ -Monitor arbeitet außerhalb seiner Alarmgrenzen.• Die Atemfrequenz muss angepasst werden.• Das bereitgestellte Atemzugvolumen muss angepasst werden.• Zu großer Totraum zwischen Patient und Leckageanschluss.• Leckageanschluss verstopft.• Diskonnektion des Beatmungsgeräts.• Extreme Leckage im Patientenschlauchsystem/Schnittstelle.• Teilweise Obstruktion der Atemwege.• Selbsttriggern des Beatmungsgeräts.
Maßnahme des Beatmungsgeräts	Das Beatmungsgerät setzt die Therapie mit unveränderten Einstellungen fort.

Dieser Alarm erfordert einen angeschlossen PtcCO₂-Sensor.

6.4 Technische Alarmer

6.4.1 Netzausfall-Alarm

Eigenschaft	Beschreibung
Alarmtext	Ein Alarmsignal ertönt und im Display blinkt die Alarmmeldung. Stromausfall
Priorität	Hoch
Alarmbedingung	Der Alarm „Netzausfall“ wird gemeldet, wenn die letzte verfügbare Stromquelle das Beatmungsgerät nicht mehr versorgen kann.
Mögliche Ursache	Die letzte verfügbare Stromquelle kann das Beatmungsgerät nicht mehr versorgen. Batterie leer oder Batterieausfall.
Reset-Bedingung	Externe Stromversorgung an Beatmungsgerät angeschlossen.
Maßnahme des Beatmungsgeräts	Das Vivo 45 stoppt die Therapie, und meldet mindestens 2 min lang den Alarm „Netzausfall“. Wird die Stromversorgung innerhalb der Alarmdauer wiederhergestellt, setzt das Beatmungsgerät automatisch die Therapie mit den aktuellen Einstellungen fort. Nach der Wiederaufnahme des Betriebs wird der Stromausfall protokolliert.

6.4.2 Patientenluft Temp. hoch (Patientenlufttemperatur Hoch)

Eigenschaft	Beschreibung
Alarmtext	Patientenlufttemperatur Hoch
Priorität	Hoch
Alarmbedingung	Ein Patientenlufttemperatur-Hoch-Alarm wird ausgelöst, wenn die Atemlufttemperatur des Patienten 43 °C überschreitet.
Mögliche Ursache	<ul style="list-style-type: none">• Blockierung der Lufteinlässe.• Blockierung der Kühlluftauslässe.• Zu hohe Umgebungstemperatur.
Maßnahme des Beatmungsgeräts	Das Vivo 45 setzt die Therapie fort. Bei Verwendung einer Schlauchheizung oder des aufsteckbaren Befeuchters werden diese ausgeschaltet.
Reset-Bedingung	Die Temperatur fällt wieder unter den Grenzwert.

6.4.3 Patientenluft-Temp. Tief (Alarm „Patientenluft-Temp. Tief“)

Eigenschaft	Beschreibung
Alarmtext	Patientenluft-Temp. Tief
Alarmbedingung	Der Alarm „Patientenluft Temp. Tief“ wird ausgelöst, wenn die Patientenluft-Temperatur unter dem eingestellten Grenzwert von -30° C liegt.
Priorität	Hoch
Mögliche Ursache	Umgebungstemperatur zu niedrig
Maßnahme des Beatmungsgeräts	Das Beatmungsgerät setzt die Therapie mit unveränderten Einstellungen fort.

6.4.4 Letzte Spannungsquelle Tief“

Eigenschaft	Beschreibung
Alarmtext	Letzte Spannungsquelle tief
Priorität	Mittel
Alarmbedingung	Dieser Alarm wird ausgelöst, wenn die interne Batterie (als letzte verfügbare Stromquelle) mit den aktuellen Einstellungen nur noch 15 min Betriebszeit erlaubt.
Maßnahme des Beatmungsgeräts	Das Vivo 45 setzt die Therapie mit den aktuellen Einstellungen fort.

6.4.5 Krit. Alarm „Letzte Spannungsquelle Tief“

Eigenschaft	Beschreibung
Alarmtext	Krit. Letzte Spannungsquelle tief
Alarmbedingung	Der Alarm „Krit. Letzte Spg-Qu. Tief“ wird ausgelöst, wenn die letzte Batteriequelle (interne Batterie oder Klick-Akku) mit den aktuellen Einstellungen noch 5 min Betriebszeit aufweist.
Priorität	Hoch
Maßnahme des Beatmungsgeräts	Das Beatmungsgerät setzt die Therapie mit unveränderten Einstellungen fort.
Reset	Anschluss einer „höheren“ Stromquelle.

6.4.6 Alarm Netzspannungsausfall

Eigenschaft	Beschreibung
Alarmtext	Netzspannungsausfall
Alarmbedingung	Der Alarm „Netzspannungsausfall“ wird ausgelöst, wenn das Beatmungsgerät bei Netzspannungsausfall von der Steckdose zu einer anderen Stromquelle umschaltet.
Priorität	Mittel
Maßnahme des Beatmungsgeräts	Das Beatmungsgerät setzt die Therapie mit unveränderten Einstellungen fort. Auf dem Display wird ein Hinweis angezeigt.
Reset	Bestätigung durch den Benutzer oder Wiedereinschalten der Netzspannung.

6.4.7 SpO₂ diskonnektiert (SpO₂- Sensor-Ausfall/Diskonnektionsalarm)

Eigenschaft	Beschreibung
Alarmtext	SpO₂ diskonnektiert
Alarmbedingung	Ein SpO ₂ -Sensorausfall-/Diskonnektionsalarm wird ausgelöst, wenn vom SpO ₂ -Sensor länger als 2 Sekunden kein Signal oder ein Fehlersignal erkannt wird. SpO ₂ -Sensor prüfen.
Priorität	Hoch
Mögliche Ursache	Das SpO ₂ -Elektronikkabel wurde diskonnektiert und in der Folge fällt die Kommunikation (möglicherweise aufgrund der Diskonnektion) 2 Sekunden lang aus. Störung des SpO ₂ -Sensors.
Maßnahme des Beatmungsgeräts	Das Beatmungsgerät setzt die Therapie mit unveränderten Einstellungen fort.
Reset	Bestätigung durch den Nutzer oder Neuanschluss/Änderung-

6.4.8 Alarm SpO₂-Signal verloren

Eigenschaft	Beschreibung
Alarmtext	SpO₂-Signal verloren
Alarmbedingung	SpO ₂ -Signal verloren.
Priorität	Hoch
Mögliche Ursache	Meldung des Signalverlusts durch die SpO ₂ -Elektronik (weil der Patient die Sonde vom Finger entfernt hat oder weil sich der Sensor von der SpO ₂ -Elektronik gelöst hat).
Maßnahme des Beatmungsgeräts	Das Beatmungsgerät setzt die Therapie mit unveränderten Einstellungen fort.
Reset	Der Benutzer drückt „OK“, das Elektronikabel wird vom Benutzer getrennt, oder der Sensor wird wieder an den Finger angeschlossen.

6.4.9 SpO₂-Signal schwach

Eigenschaft	Beschreibung
Alarmtext	SpO₂-Signal gestört
Alarmbedingung	Der Alarm „SpO ₂ -Signal schwach“ wird ausgelöst, wenn das SpO ₂ -Signal nicht korrekt ist. SpO ₂ -Sensor prüfen.
Priorität	Hoch
Mögliche Ursache	SpO ₂ -Elektronik meldet Artefakt oder geringe Perfusion
Maßnahme des Beatmungsgeräts	Das Beatmungsgerät setzt die Therapie mit unveränderten Einstellungen fort.
Reset	OK-Meldung von der SpO ₂ -Elektronik, SpO ₂ -Elektronik wird vom Benutzer diskonnektiert oder der Alarm „SpO ₂ -Signal verloren“ wird ausgelöst.

6.4.10 CO₂ diskonnektiert (Alarm „Fehler im CO₂-Sensor/Diskonnektion“)

Eigenschaft	Beschreibung
Alarmtext	CO₂-Sensor diskonnektiert
Alarmbedingung	Ein CO ₂ -Sensorausfall-/Diskonnektionsalarm wird ausgelöst, wenn die Kommunikation zwischen dem Beatmungsgerät und dem CO ₂ -Sensor 2 Sekunden lang unterbrochen ist. CO ₂ -Sensor prüfen.
Priorität	Hoch
Mögliche Ursache	<ul style="list-style-type: none">• CO₂-Sensor diskonnektiert.• Störung des CO₂-Sensors.
Maßnahme des Beatmungsgeräts	Das Beatmungsgerät setzt die Therapie mit unveränderten Einstellungen fort.
Reset	Bestätigung durch den Nutzer oder Neuanschluss/Änderung.

6.4.11 Alarm „CO₂-Präzisionsfehler“

Eigenschaft	Beschreibung
Alarmtext	CO₂-Präzisionsfehler
Alarmbedingung	Der Alarm „CO ₂ -Präzisionsfehler“ wird ausgelöst, wenn bei der CO ₂ -Messung ein Präzisionsfehler aufgetreten ist.
Priorität	Hoch
Maßnahme des Beatmungsgeräts	Das Beatmungsgerät setzt die Therapie mit unveränderten Einstellungen fort.
Reset	OK-Meldung des Sensors oder Sensor vom Nutzer getrennt.

6.4.12 Alarm „CO₂-Adapter“ prüfen

Eigenschaft	Beschreibung
Alarmtext	CO₂-Adapter prüfen
Alarmbedingung	Ein Alarm „CO ₂ -Adapter prüfen“ wird ausgelöst, wenn der Atemwegadapter nicht ordnungsgemäß am CO ₂ -Sensor angebracht ist. Atemwegadapter prüfen/austauschen.
Priorität	Hoch
Maßnahme des Beatmungsgeräts	Das Beatmungsgerät setzt die Therapie mit unveränderten Einstellungen fort.
Reset	OK-Meldung des Sensors oder Sensor vom Nutzer getrennt.

6.4.13 Alarm „CO₂-Sensorfehler“

Eigenschaft	Beschreibung
Alarmtext	CO₂-Sensorfehler
Alarmbedingung	Ein Alarm „CO ₂ -Sensorfehler“ wird ausgelöst, wenn eine Störung des CO ₂ -Sensors aufgetreten ist. CO ₂ -Sensor austauschen. In diesem Fall kann kein CO ₂ -Monitoring durchgeführt werden.
Priorität	Hoch
Maßnahme des Beatmungsgeräts	Das Beatmungsgerät setzt die Therapie mit unveränderten Einstellungen fort.
Reset	OK-Meldung des Sensors oder Sensor vom Nutzer getrennt.

6.4.14 FiO₂ diskonnektiert (FiO₂-Sensorfehler/Diskonnektionsalarm)

Eigenschaft	Beschreibung
Alarmtext	FiO₂ Diskonnektiert
Alarmbedingung	Ein Alarm „FiO ₂ -Sensorausfall-/Diskonnektion“ wird ausgelöst, wenn vom FiO ₂ -Sensor länger als 2 Sekunden kein Signal erkannt wurde. FiO ₂ -Sensor prüfen.
Priorität	Hoch
Mögliche Ursache	<ul style="list-style-type: none">• FiO₂-Sensor diskonnektiert.• Kommunikation mit dem FiO₂-Sensor fehlgeschlagen.
Maßnahme des Beatmungsgeräts	Das Beatmungsgerät setzt die Therapie mit unveränderten Einstellungen fort.
Reset	Bestätigung durch den Nutzer oder Neuanschluss/Änderung.

6.4.15 Umgebungsdruckausgleichsverlust-Alarm

Eigenschaft	Beschreibung
Alarmtext	Druckkomp. gestört
Priorität	Mittel
Alarmbedingung	Ein Umgebungsdruckausgleichsverlust-Alarm wird ausgelöst, wenn der automatische Umgebungsdruckausgleich nicht funktioniert.
Maßnahme des Beatmungsgeräts	Das Vivo 45 setzt die Therapie mit den aktuellen Einstellungen fort. Die provisorische Umgebungsdruckkompensation erfolgt durch Abgleich mit dem normalen Atmosphärendruck auf Meereshöhe. Bei Verwendung in anderen Höhenlagen können die tatsächlichen und angezeigten Drücke voneinander abweichen.
Reset	Reset des Beatmungsgeräts.

6.4.16 Temperatur-Komp. Verlust (Alarm „Umgebungstemperatur-Druckausgleichsverlust“)

Eigenschaft	Beschreibung
Alarmtext	Temperatur Ausgl. Verlust
Alarmbedingung	Ein Alarm „Umgebungstemperatur Druckausgleichsverlust“ wird ausgelöst, wenn der automatische Umgebungstemperaturausgleich nicht funktioniert. Keine Kommunikation mit dem Temperatursensor oder Wert außerhalb des zulässigen Bereichs (unter -30° C oder über 70° C)
Priorität	Mittel
Maßnahme des Beatmungsgeräts	Das Beatmungsgerät setzt die Therapie mit unveränderten Einstellungen fort. Die Präzision der Volumenmessung kann beeinträchtigt sein.
Reset	Umgebungstemperatur innerhalb des Gültigkeitsbereichs.

6.4.17 Feuchte-Komp. Verlust (Alarm „Feuchteausgleichsverlust“)

Eigenschaft	Beschreibung
Alarmtext	Feuchtekomp. Verlust
Alarmbedingung	Ein Alarm „Feuchteausgleichsverlust“ wird ausgelöst, wenn der automatische Feuchteausgleich nicht funktioniert. 50 % relative Luftfeuchte wird zur vorübergehenden Kompensation verwendet. Wenn das Beatmungsgerät bei anderen Feuchtwerten verwendet wird, können der gelieferte und gemessene Druck und Flow abweichen.
Priorität	Mittel
Maßnahme des Beatmungsgeräts	Das Beatmungsgerät setzt die Therapie mit unveränderten Einstellungen fort. Die Präzision der Volumenmessung kann beeinträchtigt sein.
Reset	Luftfeuchtesensor-Werte (RH und Temperatur) innerhalb des Gültigkeitsbereichs.

6.4.18 Alarm „LED Fehler“

Eigenschaft	Beschreibung
Alarmtext	LED-Fehler
Alarmbedingung	Der Alarm „LED-Fehler“ wird ausgelöst, wenn eine oder mehrere LEDs am Bedienfeld defekt sind.
Priorität	Mittel
Maßnahme des Beatmungsgeräts	Das Beatmungsgerät setzt die Therapie mit unveränderten Einstellungen fort.
Reset	Power-on-Reset des Beatmungsgeräts (oder Reparatur).

6.4.19 Alarmbatterie Tief Alarm

Eigenschaft	Beschreibung
Alarmtext	Alarmbatterie Tief
Alarmbedingung	Ein Alarm „Alarmbatterie Tief“ wird ausgegeben, wenn die Alarmbatterie nicht ausreichend aufgeladen ist, um <i>mindestens 2 Minuten lang</i> den Alarm „Stromausfall“ auszugeben.
Priorität	Mittel
Maßnahme des Beatmungsgeräts	Das Beatmungsgerät setzt die Therapie mit den gewählten Einstellungen fort und beginnt mit dem Aufladen der Alarmbatterien.
Reset	Wenn der Alarmenergiespeicher ausreicht, um mindestens 2 Minuten einen Alarm auszugeben.

6.4.20 Alarm „Alarmbatterie-Fehler“

Eigenschaft	Beschreibung
Alarmtext	Alarmbatterie-Fehler
Alarmbedingung	Kommunikation mit Superkondensator und Lesen des Kondensatorstatus nicht möglich.
Priorität	Mittel
Maßnahme des Beatmungsgeräts	Das Beatmungsgerät setzt die Therapie mit unveränderten Einstellungen fort.
Reset	Wenn die auslösende Bedingung entfernt wird.

6.4.21 Alarm „Interner Akku Temp. hoch“ bzw. „Klick-Akku heiß“

Eigenschaft	Beschreibung
Alarmtext	Interner Akku – Interner Akku Heiß Klick-Akku – Klick-Akku Heiß
Alarmbedingung	Der Alarm, wenn der interne Akku bzw. der Klick-Akku zu heiß sind, wird ausgelöst, wenn der interne Akku oder der Klick-Akku 55° C erreicht.
Priorität	Hoch
Maßnahme des Beatmungsgeräts	Das Beatmungsgerät setzt die Therapie mit unveränderten Einstellungen fort. Die Batterieentladung wird deaktiviert (von der Batterieelektronik), sobald die Temperatur 60° C erreicht. (Wenn die Batterie die letzte Stromquelle ist, stellt das Beatmungsgerät den Betrieb ein).



HINWEIS!

Die Batterieelektronik stellt bei 60 °C automatisch den Entladebetrieb ein.

6.4.22 Temp. Schlauchheizung Alarm

Eigenschaft	Beschreibung
Alarmtext	Temp. Schlauchheizung
Alarmbedingung	Der Alarm „Temp. Schlauchheizung“ wird ausgelöst, wenn die gemessene Temperatur der Schlauchheizung außerhalb der Toleranzen liegt.
Priorität	Mittel
Maßnahme des Beatmungsgeräts	Das Beatmungsgerät setzt die Therapie mit unveränderten Einstellungen fort.
Priorität	Mittel
Reset	Die in der Schlauchheizung gemessene Temperaturtoleranz liegt innerhalb der Grenzwerte.

6.4.23 Temp. Befeuchter hoch Alarm

Eigenschaft	Beschreibung
Alarmtext	Temp. Befeuchter hoch
Alarmbedingung	Der Alarm „Temp. Befeuchter hoch“ wird ausgelöst, wenn die Temperatur der Befeuchter-Heizplatte länger als 2 Sekunden über 76° C liegt.
Priorität	Mittel
Maßnahme des Beatmungsgeräts	Das Beatmungsgerät schaltet den Klick-Befeuchter aus und setzt die Therapie mit unveränderten Einstellungen fort. Auf dem Display erscheint eine Meldung mit der Option, den Befeuchter wieder einzuschalten.
Reset	Der Alarm wird verworfen, wenn die Befeuchtertemperatur unter 76° C (die eingestellte Befeuchtertemperatur) fällt.

6.4.24 Alarm „Befeuchter-Fehler“

Eigenschaft	Beschreibung
Alarmtext	Befeuchter-Fehler
Alarmbedingung	<ul style="list-style-type: none">• Alle Befeuchter-Aktivierungsbedingungen wurden 10 Minuten lang erfüllt, und• die Befeuchtereinstellungen wurden 10 Minuten lang nicht geändert, und• die Heizplattentemperatur beträgt $< 50^{\circ}\text{C}$• die eingestellte Befeuchtertemperatur liegt über der Umgebungstemperatur und• die Heizplattentemperatur liegt um mehr als 5°C unter der eingestellten Temperatur oder $< -20^{\circ}\text{C}$ oder über 400°C
Priorität	Mittel
Maßnahme des Beatmungsgeräts	Das Beatmungsgerät schaltet den Befeuchter aus und setzt die Therapie mit unveränderten Einstellungen fort. Der Befeuchter muss manuell neu gestartet werden, sobald die Alarmursache beseitigt worden ist.

6.4.25 Alarm „Fehler Schlauchheizung“

Eigenschaft	Beschreibung
Alarmtext	Fehler Schlauchheizung
Alarmbedingung	Der Alarm „Fehler Schlauchheizung“ wird ausgelöst, wenn das Gerät einen Fehler in der Elektronik der Schlauchheizung oder im Temperaturfühler feststellt.
Priorität	Mittel
Maßnahme des Beatmungsgeräts	Das Beatmungsgerät schaltet die Schlauchheizung aus und setzt die Therapie mit unveränderten Einstellungen fort. Die Schlauchheizung muss manuell neugestartet werden, sobald die Alarmursache beseitigt worden ist.
Reset	Der Alarm wird verworfen, wenn die Einstellung für die Schlauchheizung auf „Aus“ gestellt oder die Therapie gestoppt wird. Die Stromversorgung des Schlauchheizungssystems wird wieder aktiviert, wenn alle aktivierenden Bedingungen erfüllt sind.

6.4.26 Interner Fehler

Eigenschaft	Beschreibung
Alarmtext	Int. Funktionsfehler
Priorität	Hoch
Alarmbedingung	Der Ausfall einer internen Funktion verhindert die Therapie oder den Normalbetrieb des Beatmungsgeräts. Die Fehlercode hinter dem Alarmtext gibt die Art des Fehlers an. Alle Fehlercodes dieses Alarmtyps werden im Servicehandbuch des Beatmungsgeräts beschrieben.
Reset-Bedingung	Starten Sie das Beatmungsgerät neu.
Maßnahme des Beatmungsgeräts	Das Beatmungsgerät stoppt die Therapie und schaltet sich aus.
Erforderliche Maßnahme	Starten Sie das Vivo 45 neu. Falls der Alarm fortbesteht oder erneut auftritt: Notieren Sie den Fehlercode und informieren Sie den Anbieter des Vivo 45.

6.4.27 Lufttemp. Alarm „Sensorausfall“

Eigenschaft	Beschreibung
Alarmtext	Lufttemp.-Sensor-Ausfall
Alarmbedingung	Der Alarm wird ausgelöst, wenn der Temperatursensor nicht auf Gerätesignale reagiert oder eine Temperatur außerhalb des zulässigen Bereichs meldet (unter -30° C oder über 60° C).
Priorität	Mittel
Maßnahme des Beatmungsgeräts	Das Beatmungsgerät setzt die Therapie mit unveränderten Einstellungen fort.

6.4.28 Alarm „Interner Fehler“

Eigenschaft	Beschreibung
Alarmtext	Interner Fehler
Priorität	Hoch
Alarmbedingung	Der Alarm „Interner Fehler“ wird ausgelöst, wenn es beim Beatmungsgerät zu einer internen Funktionsstörung gekommen ist. Das Gerät zeigt den entsprechenden Fehlercode an. Alle Fehlercodes dieses Alarmtyps werden im Servicehandbuch des Beatmungsgeräts beschrieben.
Maßnahme des Beatmungsgeräts	Das Beatmungsgerät setzt die Therapie mit unveränderten Einstellungen fort.
Aktion erneut durchführen	Beatmungsgerät ausschalten und neu starten.

6.4.29 Alarm Datenbank-Integritätsfehler

Eigenschaft	Beschreibung
Alarmtext	Datenbank-Integritätsfehler
Priorität	Hoch
Alarmbedingung	Dieser Alarm wird ausgegeben, wenn die Überprüfung der Datenbankintegrität fehlschlägt.
Maßnahme des Beatmungsgeräts	Das Beatmungsgerät setzt die Therapie mit unveränderten Einstellungen fort.
Aktion erneut durchführen	Datenbank neu aufbauen und Beatmungsgerät neu starten.

6.4.30 Alarm „Fehler Kühlungslüfter“

Eigenschaft	Beschreibung
Alarmtext	Fehler Kühlungslüfter
Alarmbedingung	Der Alarm „Fehler Kühlungslüfter“ wird ausgelöst, wenn die Lüfterdrehzahl zu Tief ist.
Priorität	Hoch
Maßnahme des Beatmungsgeräts	Das Beatmungsgerät setzt die Therapie mit unveränderten Einstellungen fort.
Reset	Wenn die Kühlungslüfterdrehzahl über 275 rpm liegt.

6.4.31 Alarm „Uhr ausgefallen“

Eigenschaft	Beschreibung
Alarmtext	Uhr ausgefallen
Priorität	Hoch
Alarmbedingung	Der Alarm wird ausgelöst, wenn die Echtzeituhr ungültige Werte liefert.
Maßnahme des Beatmungsgeräts	Das Beatmungsgerät setzt die Therapie mit unveränderten Einstellungen fort.
Aktion erneut durchführen	Starten Sie das Beatmungsgerät neu.

6.4.32 Alarm „Interne Temp. Hoch“

Eigenschaft	Beschreibung
Alarmtext	Interne Temp. Hoch
Priorität	Hoch
Alarmbedingung	Der Alarm „Interne Temp. Hoch“ wird ausgelöst, wenn die Temperatur im Beatmungsgerät hoch ist. Der Alarm „Interne Temp. Hoch“ wird ausgelöst, wenn die Temperatur der PTU/Sensorplatine über 65° C, die Temperatur der Hauptplatine über 65° C oder die Motortemperatur über 85° C liegt.
Maßnahme des Beatmungsgeräts	Das Beatmungsgerät setzt die Therapie mit unveränderten Einstellungen fort.
Reset	Wenn die auslösenden Bedingungen gelöst sind.

6.4.33 Alarm „Befeuchter/Bypass lose“

Eigenschaft	Beschreibung
Alarmtext	Befeuchter/Adapter lose
Priorität	Mittel
Alarmbedingung	Der Alarm „Befeuchter/Bypass lose“ wird ausgelöst, wenn der Luft-Bypass/die Befeuchterverriegelung länger als 5 Sekunden in der unteren Stellung verharret.
Maßnahme des Beatmungsgeräts	Das Beatmungsgerät setzt die Therapie mit unveränderten Einstellungen fort.
Aktion erneut durchführen	Setzen Sie den Luft-Bypass Adapter/Luftbefeuchter richtig ein und achten Sie darauf, dass die Verriegelung schließt.

6.5 Alarmtest

6.5.1 Alarmsignaltest

Zu Therapiebeginn führt das Gerät automatisch einen Alarmsignaltest durch. Kontrollieren Sie, ob der Test erfolgreich war. Folgende Bedingungen müssen erfüllt sein:

- Es ertönt ein kurzer Signalton (zur Kontrolle des Audiosystems).
- Die Alarm-LED leuchtet zuerst gelb und dann rot (zur Kontrolle des optischen Signalsystems).
- Die Stummschaltungs-LED leuchtet gelb.
- Nach einer Sekunde erlöschen beide LEDs.

Sollte der Test fehlschlagen, darf das Vivo 45 nicht in Betrieb genommen werden. Beauftragen Sie beim Anbieter des Vivo 45 eine technische Prüfung.

6.5.2 Vorgeschriebene Alarmtests

Dieser Alarmtest sollte alle 24 Monate durchgeführt werden oder wenn die Funktion des Beatmungsgerätes aus einem anderen Grund überprüft werden muss.

Der Alarmtest sollte im Rahmen der regulären Wartungsinspektionen durchgeführt werden.

Der Alarmtest wird wie folgt ausgeführt:

Vorbereitung des Alarmtests

- 1 Schließen Sie das Patientenschlauchsystem des Beatmungsgeräts an eine Testlung an.
- 2 Schließen Sie das Beatmungsgerät an die Stromversorgung an.
- 3 Schalten Sie das Beatmungsgerät ein.
- 4 Nehmen Sie folgende Einstellungen vor:

Einstellung	Wert
Beatmungsmodus	Pressure Support Ventilation (Druckunterstützte Beatmung, PSV)
Patientenmodus	Erwachsene
Insp.- Druck	15 cmH ₂ O
PEEP	5 cmH ₂ O
Anstieg	9
Insp.- Trigger	9
Exp. Trigger	3
Min. Insp. Zeit	Aus
Max. Insp. Zeit	Aus
Backup-Frequenz	12 bpm
Backup-Insp. Zeit	2,0 s
Zielvolumen (TgV)	Aus

- 5 Alle Alarmeinstellungen sind nach Möglichkeit auf Aus zu stellen.
- 6 Starten Sie die Therapie.

6.5.2.1 Test der Alarme „Druck Hoch“- und „Druck Tief“

- 1 Stellen Sie den Alarm „Druck Hoch“ auf 10 cmH₂O ein.
⇒ Der Alarm „Druck Hoch“ muss ausgelöst werden.
- 2 Stellen Sie den Alarm „Druck Hoch“ auf 55 cmH₂O ein.
- 3 Stellen Sie den Alarm „Druck Tief“ auf 20 cmH₂O.
⇒ Der Alarm „Druck Tief“ muss ausgelöst werden.
- 4 Stellen Sie den Alarm „Druck Tief“ auf 1,0 cmH₂O.

6.5.2.2 Test des Alarms „Ausatemzugvolumen“ (V_{t_e})

- 1 Stellen Sie das Beatmungsgerät wie in *Vorbereitung des Alarmtests*, Seite 140 beschrieben ein.
- 2 Stellen Sie den Alarm „ V_{t_e} -Hoch“ auf 150 ml ein.
⇒ Der Alarm „ V_{t_e} -Hoch“ muss ausgelöst werden.
- 3 Stellen Sie den Alarm „ V_{t_e} -Hoch“ auf „Off“ (Aus).
- 4 Stellen Sie den Alarm „ V_{t_e} -Tief“ auf 400 ml.
Der Alarm „ V_{t_e} -Tief“ muss ausgelöst werden.

6.5.2.3 Test des Alarms „EtCO₂“

Dieser Alarmtest muss durchgeführt werden, wenn das EtCO₂-Zubehör verwendet wird.

- 1 Schließen Sie den EtCO₂-Sensor mit einem montierten Atemwegadapter an das Vivo 45 an.
- 2 Trennen Sie den Atemwegadapter vom CO₂-Sensor.
⇒ Der Alarm „CO₂-Adapter prüfen“ muss ausgelöst werden.
- 3 Schließen Sie den Atemwegadapter wieder an den CO₂-Sensor an.

6.5.2.4 Test des Alarms „SpO₂“

Dieser Test muss durchgeführt werden, wenn das SpO₂-Zubehör verwendet wird.

- 1 Verbinden Sie den SpO₂-Sensor mit dem Gerät und Ihrem Finger.
- 2 Stellen Sie den Alarm „SpO₂Tief“ auf 85%.
- 3 Stellen Sie den Alarm „SpO₂Hoch“ auf 90%.
- 4 Starten Sie die Therapie und warten Sie 30 s.
⇒ Der Alarm „SpO₂Hoch“ sollte ausgelöst werden.
- 5 Beenden Sie die Therapie.
- 6 Schalten Sie den Alarm „SpO₂Hoch“ auf „Aus“ (Aus).
- 7 Stellen Sie den Alarm „SpO₂Tief“ auf 100%.
- 8 Starten Sie die Therapie und warten Sie 30 s.
⇒ Der Alarm SpO₂ Tief“ sollte ausgelöst werden.
- 9 Stoppen Sie die Therapie.
- 10 Stellen Sie den Alarm „SpO₂Tief“ auf 85%.
- 11 Schalten Sie den Puls-Tief-Alarm aus.
- 12 Stellen Sie den Puls-Hoch-Alarm auf 30 bpm.
- 13 Starten Sie die Therapie und warten Sie 30 s.
⇒ Der Alarm „Puls Hoch“ sollte ausgelöst werden.
- 14 Beenden Sie die Therapie.
- 15 Schalten Sie den Puls-Hoch-Alarm aus.
- 16 Stellen Sie den Puls-Tief-Alarm auf 230 bpm.
- 17 Starten Sie die Therapie und warten Sie 30 s.
⇒ Der Alarm „Puls Tief“ sollte ausgelöst werden.
- 18 Stoppen Sie die Therapie.
- 19 Schalten Sie den Puls-Tief-Alarm aus.

6.5.3 Optionale Alarmtests

In diesem Kapitel werden Methoden für weitere Alarmtests beschrieben. Diese Tests sind optional und für die sichere Verwendung des Beatmungsgeräts nicht erforderlich.

6.5.3.1 Alarm „HochPEEP“

- 1 Schließen Sie das Patientenschlauchsystem des Beatmungsgeräts an eine Testlung und ein CPAP-Gerät an.
- 2 Stellen Sie den Therapiedruck des CPAP-Geräts auf 10 cmH₂O ein.
- 3 Nehmen Sie folgende Einstellungen am Beatmungsgerät vor:

Einstellung	Wert
Beatmungsmodus	
Insp.- Druck	15 cmH ₂ O
PEEP	5 cmH ₂ O
Atemfrequenz	12 bpm
Insp.- Zeit	1,5 s
Anstieg	5
Insp.- Trigger	Aus
Zielvolumen (TgV)	Aus

- 4 Starten Sie die Therapie am Beatmungsgerät und am CPAP-Gerät.
- 5 Der Alarm „Hoch“PEEP muss nach ungefähr 15 Sekunden ausgelöst werden.
- 6 Beenden Sie die Therapie. Der Test ist abgeschlossen.

6.5.3.2 Alarme „Druck Tief“ und „Diskonnektion“

- 1 Starten Sie die Therapie, und trennen Sie das Patientenschlauchsystem.
- 2 Warten Sie 15 Sekunden.
- 3 Der Druck-Tief-Alarm und/oder der Diskonnektionsalarm werden ausgelöst.
- 4 Beenden Sie die Therapie. Der Test ist abgeschlossen.

6.5.3.3 Obstruktionsalarm

- 1 Starten Sie die Therapie und blockieren Sie das Patientenschlauchsystem vollständig, um eine Blockierung zu simulieren.
- 2 Warten Sie ungefähr 10 Sekunden.
- 3 Der Obstruktionsalarm wird ausgelöst.
- 4 Beenden Sie die Therapie. Der Test ist abgeschlossen.

7 Reinigung und Wartung

WARNUNG



Wartung, Service und Kontrolle sowie Aktualisierungen des Vivo 45 müssen gemäß den Serviceanweisungen von Breas erfolgen.



Das Vivo 45 darf nur gemäß dem Breas-Servicehandbuch, den technischen Blättern und den speziellen Serviceanweisungen von Servicepersonal repariert und/oder modifiziert werden, das nach einer Serviceschulung für das Breas Vivo 45 dazu befugt ist.



Versuchen Sie unter keinen Umständen, das Beatmungsgerät selbst zu reparieren. In diesem Fall übernimmt der Hersteller keinerlei Verantwortung für die Leistung und Sicherheit des Beatmungsgeräts.

Abweichungen von diesen Serviceanweisungen können zu körperlichen Schäden führen!

Die Komponenten, die mit dem Patienten verbunden sind, müssen regelmäßig gereinigt und ausgetauscht werden, um die einwandfreie Funktion des Beatmungsgeräts sicherzustellen. Die gebrauchten Teile müssen gemäß den regionalen Umweltbestimmungen bezüglich der Entsorgung gebrauchter Geräte und Teile entsorgt werden.

7.1 Reinigung des Vivo 45

WARNUNG



Um einen Stromschlag zu vermeiden, unterbrechen Sie vor dem Reinigen des Beatmungsgeräts die Stromversorgung. Tauchen Sie das Beatmungsgerät nicht in Flüssigkeit ein.

VORSICHT



Gehen Sie beim Reinigen des Geräts stets vorsichtig vor, um Beschädigungen zu vermeiden.



Es darf keine Flüssigkeit in das Beatmungsgerät gelangen.



Sprühen, spritzen oder schütten Sie keine Flüssigkeiten auf das Beatmungsgerät. Verwenden Sie zur Reinigung ein angefeuchtetes fusselfreies Tuch.



Gehen Sie beim Reinigen des Beatmungsgeräts sparsam mit Flüssigkeit um.



Das Beatmungsgerät darf nicht autoklaviert werden.

7.1.1 Haupteinheit

- 1 Schalten Sie das Vivo 45 aus und trennen Sie die Stromversorgung.
- 2 Entfernen Sie das Patientenschlauchsystem.
- 3 Trennen Sie alle Elektrokabel ab.
- 4 Reinigen Sie die Außenseite des Vivo 45 mit einem fusselfreien Tuch mit milder Seifenlauge und/oder 70%igem Ethanol zur Oberflächendesinfektion.
- 5 Reinigen Sie den Klick-Befeuchter, wenn dieser verwendet wird, wie in 5.8.12.6 *Reinigen der Befeuchterkammer*, Seite 101 beschrieben.
- 6 Schließen Sie das Patientenschlauchsystem wieder an. Stellen Sie sicher, dass alle Teile trocken sind, bevor das Beatmungsgerät wieder in Betrieb genommen wird.

7.1.2 Desinfektion des Luftwegs

Die nachstehende Tabelle listet die Teile auf, die durch ausgeatmete Gase oder Körperflüssigkeiten bei normaler Anwendung bzw. bei einer Einzelstörung verunreinigt werden können.

Zustand	Teile
Mit Bakterienfilter	<ul style="list-style-type: none">• Patientenschlauchsystem• EtCO₂ Atemwegadapter (falls verwendet)• Bakterienfilter
Ohne Bakterienfilter	<ul style="list-style-type: none">• Patientenschlauchsystem• EtCO₂ Atemwegadapter (falls verwendet)• FiO₂-Sensor (falls verwendet)• Patienten-Luftauslass / Pneumatik-Einheit• Luft-Bypass Adapter / Befeuchterkammer• Turbine / Einlass-Schalldämpfer• Lufteinlass mit Filtern

Kommt es zu einer Verunreinigung, können die internen Luftwege des Vivo 45 bis zu 5 Mal desinfiziert werden, indem eine 60-minütige validierte Ozonbehandlung angewendet wird. Ein Bakterienfilter mit geringem Widerstand (falls verwendet) sollte alle 24 Stunden ausgetauscht werden.

7.1.3 Patientenschlauchsystem



Das Patientenschlauchsystem muss gemäß den Anweisungen des Herstellers sowie ggf. des Pflegepersonals gereinigt und ausgetauscht werden. Sicherheitshinweise vgl. 2.4 *Verwendung des Patientenschlauchsystems*, Seite 20.

Überprüfen Sie das Patientenschlauchsystem regelmäßig auf Beschädigungen. Bei Beschädigungen ersetzen Sie das Patientenschlauchsystem.



VORSICHT

Befugtes Personal sollte auf Basis anerkannter Verfahren zur Infektionskontrolle über die Gebrauchsdauer des Patientenschlauchsystems entscheiden.

7.2 Reinigung und Austausch der Filter

Patienten-Luftfilter

HINWEIS!

- Grobfilter (grau): Dies ist ein waschbarer Filter. Waschen Sie den Filter mindestens einmal pro Woche und tauschen Sie ihn einmal jährlich aus. Waschanleitung siehe 7.2.1 *Einen Grobfilter waschen*, Seite 146.
- Feinfilter (weiß): Dies ist ein Einwegfilter, der nicht gewaschen oder wiederverwendet werden darf. Wechseln Sie den Feinfilter mindestens einmal im Monat oder häufiger, wenn er in Umgebungen verwendet wird, die reich an Pollen, Tierhaaren oder anderen Partikeln ist, die den Filter verstopfen könnten.

Die Filter am Patientenlufteinlass sitzen in der Filterkassette an der Seite des Beatmungsgeräts.

- 1 Schalten Sie das Beatmungsgerät aus und stellen Sie es auf einen staubfreien Untergrund.
- 2 Setzen Sie die Filter in das Lufteinlassfach. Der Grobfilter muss außen, der Feinfilter innen liegen.

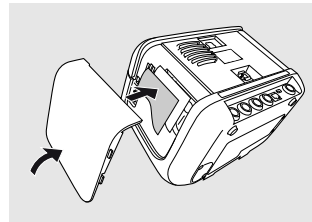

- 3 Schließen Sie die Seitenwand vorsichtig. Beim Schließen dürfen die Filter nicht verrutschen. Weitere Informationen zum Schließen der Seitenwand vgl. 3.3.1 *Abnehmen und Wiedereinsetzen der Seitenteile*, Seite 30.

Kühlluftfilter

HINWEIS!

Der Filter muss mindestens einmal pro Woche gewaschen und alle zwei Jahre ausgetauscht werden. Waschanleitung siehe 7.2.1 *Einen Grobfilter waschen*, Seite 146.

Der Kühlluftfilter befindet sich am Beatmungsgerät unten links.

- 1 Öffnen Sie das Kühlluftfilterfach, indem Sie an der Oberseite des Deckels ziehen.



- 2 Entfernen Sie den Filter und waschen Sie ihn oder tauschen Sie ihn aus.
- 3 Setzen Sie den Filter wieder ein und schließen Sie den Deckel.

7.2.1 Einen Grobfilter waschen

- 1 Waschen Sie den Filter mit warmem Wasser und milder Seifenlauge.
- 2 Spülen Sie ihn gründlich aus.
- 3 Trocknen Sie den Filter, indem Sie ihn in einem Handtuch ausdrücken. Der Filter darf nicht gewrungen werden.
- 4 Achten Sie darauf, dass der Filter absolut trocken ist, wenn Sie ihn einsetzen.

7.3 Patientenwechsel

Wird das Beatmungsgerät in einem Krankenhaus von mehreren Patienten benutzt, muss zwischen dem Luftauslass und dem Patientenschlauch ein Bakterienfilter mit geringem Widerstand eingesetzt werden, um eine Kreuzkontamination zu vermeiden.

- 1 Befolgen Sie die Anweisungen in 7.1.1 *Hauptinheit*, Seite 143, Schritte 1 bis 5.
- 2 Tauschen Sie die Patientenfilter gemäß 7.2 *Reinigung und Austausch der Filter*, Seite 145 aus.
- 3 Falls ein Bakterienfilter mit niedrigem Widerstand verwendet wird, muss dieser ausgewechselt werden. Wenn kein Bakterienfilter verwendet wurde, sollte eine validierte Desinfektion mit Ozon durchgeführt werden, um eine Kreuzkontamination zu vermeiden (siehe Abschnitt über die Innendesinfektion des Hauptgeräts).
- 4 Verwenden Sie ein neues Patientenschlauchsystem, wenn das Beatmungsgerät von einem neuen Patienten benutzt wird.

7.4 Regelmäßige Wartung

Regelmäßige Wartungsinspektionen und -kontrollen müssen alle 24 Monate ausgeführt werden, siehe Servicehandbuch des Beatmungsgeräts.

7.5 Service und Reparatur

Service und Reparatur des Beatmungsgeräts dürfen nur von befugtem Servicepersonal gemäß den Serviceanweisungen von Breas vorgenommen werden. Die Serviceinspektionen müssen stets nach Reparaturarbeiten am Gerät durchgeführt werden.



Autorisierte Service-Werkstätten können das Servicehandbuch des Beatmungsgeräts bestellen, in dem die erforderliche technische Dokumentation für die Wartung und den Service des Beatmungsgerätes enthalten ist.

7.6 Aufbewahrung

Bewahren Sie das Beatmungsgerät in einem dunklen Raum und bei Temperaturen von -20 bis $+60^{\circ}\text{C}$ auf.

VORSICHT

Bewahren Sie das Beatmungsgerät nicht an einem warmen Ort auf, z.B. in der Nähe der Heizung oder unter direkter Sonneneinstrahlung. Für die Abkühlung von der zulässigen Lagerhöchsttemperatur von $+60^{\circ}\text{C}$ auf eine Umgebungstemperatur von $+20^{\circ}\text{C}$ benötigt das Gerät max. 30 Minuten.

Nach Lagerung in einer kalten Umgebung muss sich das Beatmungsgerät vor dem Gebrauch an die Raumtemperatur angepasst haben. Für die Anwärmung von der zulässigen Lagertiefsttemperatur von -20°C bei auf eine Umgebungstemperatur von $+20^{\circ}\text{C}$ benötigt das Gerät max. 30 Minuten.



Entsorgung

Das Beatmungsgerät, sämtliches Zubehör und alle ausgetauschten Teile müssen gemäß den vor Ort geltenden Umweltrichtlinien im Hinblick auf die Entsorgung und das Recycling gebrauchter Ausrüstung und Abfälle entsorgt werden. Nähere Informationen über die Entsorgung erhalten Sie bei Ihrem Kundendienst.

HINWEIS!

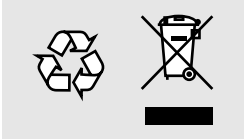

Mit dem Beatmungsgerät verwendete Batterien müssen gemäß den örtlichen Umweltbestimmungen wiederverwertet werden.

8 Technische Spezifikationen

8.1 Systembeschreibung

Konfiguration des Leckageanschlusses

Dieses Diagramm zeigt das Beatmungsgerätsystem, wenn dieses mit einem Patientenschlauchsystem mit Leckageanschluss verwendet wird.

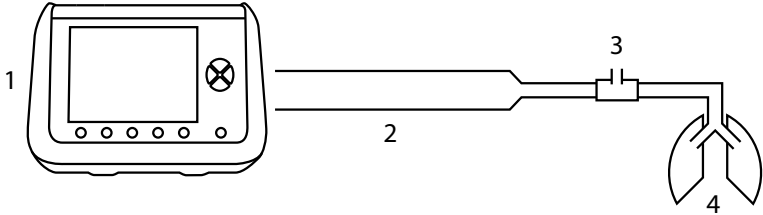

- 1. Vivo 45
- 2. Schlauch
- 3. Leckageventil/Patientenschnittstelle
- 4. Patient

8.1.1 Druckluftplan für das Beatmungsgerät

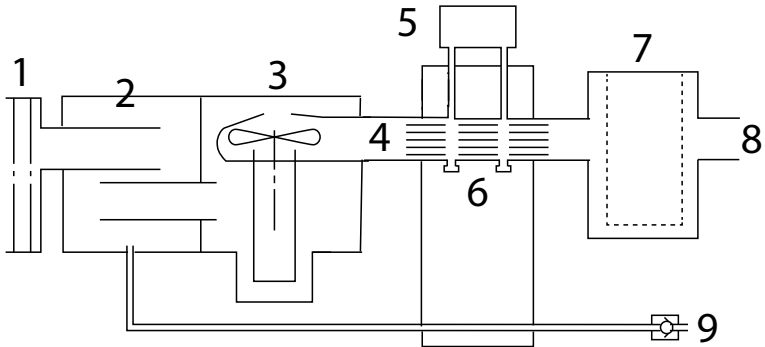

Element	Beschreibung
1	Lufteinlass mit Filtern
2	Einlass-Schalldämpfer
3	Turbine
4	Drosselung
5	Flowsensor
6	Drucksensoren
7	Luft-Bypass Adapter/ Befeuchter

Element	Beschreibung
8	Patientenluftauslass
9	Anschluss für Niederdruck/Zustrom-Sauerstoff

8.2 Daten

8.2.1 Genauigkeit im ungünstigsten Fall

Druckkontrollierte Modi

Die Worst-Case-Konfiguration des Vivo 45 ist ein 15-mm-Patientenschlauchsystem mit HCH-Befeuchter, Bakterienfilter und EtCO₂-Sensor.

8.2.2 Modi-Spezifikationen

In diesem Abschnitt sind die möglichen Einstellungen für die Betriebsmodi des Beatmungsgeräts aufgelistet.

Beatmungsmodi

- PSV (Pressure Support Ventilation, druckunterstützte Beatmung). Kann kombiniert werden mit:
 - TgV (Target Volume, Zielvolumen)
 - AE (Auto-EPAP)
- PCV (Pressure Controlled Ventilation, druckgesteuerte Beatmung) Kann kombiniert werden mit:
 - A (Assistenzfunktion — Inspirationstrigger)
 - TgV (Target Volume, Zielvolumen)
 - AE (Auto-EPAP)
 - MPV (Mouthpiece Ventilation, Mundstückbeatmung)
- CPAP (Continuous Positive Airway Pressure, Kontinuierlicher positiver Atemwegdruck)

Gerätemodi

- Klinik
- Heim

Patientenmodi

- Erwachsene
- Pädiatrie

8.2.3 Parameterspezifikationen

In diesem Abschnitt sind die Parametermerkmale des Beatmungsgeräts aufgelistet.

Alle angegebenen Toleranzen berücksichtigen Messungenauigkeiten. Die Genauigkeiten wurden in allen zulässigen Konfigurationen geprüft. Die angegebenen Toleranzen sind Maximalwerte. Wenn die Toleranz eines Parameters sowohl mit absoluten als auch mit relativen Maßen beschrieben ist, gilt das größere Maß.

Einstellung	Einheit	Min.	Max.	Standard	Auflösung	Toleranz
Insp.- Druck	cmH ₂ O	4	40	15	0,5 < 10 1,0 ≥ 10	±0,5 cmH ₂ O oder ±5%
CPAP	cmH ₂ O	4	20	10 (A) 8 (P)	0,5 < 10 1,0 ≥ 10	±0,5 cmH ₂ O oder ±5%
PEEP	hPa (mbar)	2	20 ⁽³⁾	5 (A) 2 (P)	0,5 < 10 1,0 ≥ 10	±0,5 cmH ₂ O oder ±5%
Atemfrequenz	bpm ⁽⁴⁾	4 (A) 6 (P)	40 (A) 60 (P)	12 (A) 20 (P)	1	± 2%
Backup-Frequenz	bpm ⁽⁴⁾	4 (A) 6 (P) 0 (MPV)	40 (A) 60 (P) 40 (MPV)	12 (A) 20 (P) 0 (MPV)	1	± 2%
Backup-Insp. Zeit	s	0,3	5 (A) 2 (P)	1,5 (A) 1 (P)	0,1	± (20 ms + 5% der Einstellung) oder ±0,1 s,
Inspirations- zeit	s	0,3	5 (A) 2 (P)	1,5 (A) 1 (P)	0,1	± (20 ms + 5% der Einstellung) oder ±0,1 s,
Min. Insp. Zeit	s	0,3 Aus	3 (A) 2 (P)	Aus	0,1	± (20 ms + 5% der Einstellung) oder ±0,1 s,
Max. Insp. Zeit	s	0,3	5 (A) 2 (P) Aus	Aus	0,1	± (20 ms + 5% der Einstellung) oder ±0,1 s,
Inspirationstrigger	Schritt	1	9 Aus ⁽⁵⁾	3 (A) 2 (P)	1	-
Expirationstrigger	Schritt	1	9 ⁽⁵⁾	3	1	-
Ansitzszeit	Schritt	1	9	3	1	-

(A)= Erwachsenenmodus, (P)= Pädiatriemodus, (1)= 0,5 cmH₂O < 10 cmH₂O, 1,0 cmH₂O ≥ 10 cmH₂O, (3)= Auch begrenzt durch Insp.-Druck- 2 cmH₂O, (4)= Atemzüge pro Minute, (5)= „A₁₆“ ist nur im Kontroll-/Assistenzmodus verfügbar, 6) Werte >10 können beim Einschalten von Auto-EPAP zunächst mit einem Schritt von 0,5 eingestellt werden. Bei Änderung des Wertes werden ganze Zahlen verwendet.

Einstellung	Einheit	Min.	Max.	Standard	Auflösung	Toleranz
Max. Druck	cmH ₂ O	Aktuell <i>Min.</i> <i>Druck</i>	40	15	0,5 < 10 1,0 ≥ 10	±0,5 cmH ₂ O oder ±5%
Min. Druck	cmH ₂ O	4	Aktuell <i>Max.</i> <i>Druck</i>	15	0,5 < 10 1,0 ≥ 10	±0,5 cmH ₂ O oder ±5%
Zielvolumen (IqV)	ml	Aus 300 (A) 100 (P)	2000 (A) 500 (P)	Aus	10 < 500 50 ≥ 500	±12 ml oder ±10%,
Auto-EPAP	-	Aus	Ein	Aus	-	-
EPAP Min.	cmH ₂ O	2	20 oder Aktuell <i>Max.</i> <i>EPAP</i>	5	0,5 < 10 1,0 ≥ 10	±0,5 cmH ₂ O oder ±5%
EPAP Max.	cmH ₂ O	2 oder Aktuell <i>Min. EPAP</i>	20 oder <i>Druckgrenze-2</i>	5	0,5 < 10 1,0 ≥ 10	±0,5 cmH ₂ O oder ±5%
EPAP-Schritt	cmH ₂ O	0,5	2	1	0,5	±0,5 cmH ₂ O oder ±5%
PS	cmH ₂ O	2	40 - Aktuell <i>EPAP Max</i>	10	0,5 < 10 1,0 ≥ 10 (6)	±0,5 cmH ₂ O oder ±5%
Min. PS	cmH ₂ O	2	40 - Aktuell <i>EPAP Max</i>	Variable(1)	0,5 < 10 1,0 ≥ 10 (6)	±0,5 cmH ₂ O oder ±5%
Max. PS	cmH ₂ O	2	40 - Aktuell <i>EPAP Max</i>	10	0,5 < 10 1,0 ≥ 10 (6)	±0,5 cmH ₂ O oder ±5%
Druckgrenze	cmH ₂ O	Aktuell <i>EPAP</i> <i>Max+2</i>	40	<i>Druck hoch</i> Alarm - 2	0,5 < 10 1,0 ≥ 10	±0,5 cmH ₂ O oder ±5%
Stabilisierungszeit	Minute	2	12 Aus	5	1	± (20 ms + 5% der Einstellung) oder ±0,1 s,

(A)= Erwachsenenmodus, (P)= Pädiatriemodus, (1)= 0,5 cmH₂O < 10 cmH₂O, 1,0 cmH₂O ≥ 10 cmH₂O, (3)= Auch begrenzt durch Insp.-Druck- 2 cmH₂O, (4)= Atemzüge pro Minute, (5)= „Aus“ ist nur im Kontroll-/Assistenzmodus verfügbar, (6) Werte >10 können beim Einschalten von Auto-EPAP zunächst mit einem Schritt von 0,5 eingestellt werden. Bei Änderung des Wertes werden ganze Zahlen verwendet.

Einstellung	Einheit	Min.	Max.	Standard	Auflösung	Toleranz
Rampe	Minute	10 Aus	60	Aus	10	\pm (20 ms + 5% der Einstellung) oder \pm 0,1 s
Immer mit Rampe starten	-	Aus	Ein	Aus	-	-
Rampenstartdruck	cmH ₂ O	2	Current <i>Insp-Druck</i> - 2 or Current <i>CPAP</i>	5	0,5 < 10 1,0 \geq 10	\pm 0,5 cmH ₂ O oder \pm 5%
Befeuchtereinstellung	Schritt	1	5	3	1	-
„Heated Circuit Temp“ (Temp. Schlauchheizung)	°C	16/61	30/86	27/81	0,5	
Lautstärke (akustischer Alarm)	Schritt	1	5	3	1	-

(A)= Erwachsenenmodus, (P)= Pädiatricmodus, (1)= 0,5 cmH₂O < 10 cmH₂O, 1,0 cmH₂O \geq 10 cmH₂O, (3)= Auch begrenzt durch Insp-Druck- 2 cmH₂O, (4)= Atemzüge pro Minute, (5)= „A_{max}“ ist nur im Kontroll-/Assistenzmodus verfügbar, 6) Werte >10 können beim Einschalten von Auto-EPAP zunächst mit einem Schritt von 0,5 eingestellt werden. Bei Änderung des Wertes werden ganze Zahlen verwendet.

8.2.4 Spezifikationen überwachte Werte

Dieser Abschnitt beschreibt die Bereiche und Toleranzen für die überwachten Werte des Vivo 45.

Alle angegebenen Toleranzen berücksichtigen Messungenauigkeiten. Die Genauigkeiten wurden in allen zulässigen Konfigurationen geprüft. Die angegebenen Toleranzen sind lediglich Maximaltoleranzen.

P_{peak}

Einstellungsbereich/Leistung: 4 bis 99 cmH₂O.

Toleranz: $\pm 0,5$ cmH₂O oder $\pm 10\%$, der jeweils höhere Wert

PEEP

Einstellungsbereich/Leistung: 0 bis 99 cmH₂O.

Toleranz: $\pm 0,5$ cmH₂O oder $\pm 10\%$, der jeweils höhere Wert

P_{mean}

Einstellungsbereich/Leistung: 0 bis 99 cmH₂O.

Toleranz: $\pm 0,5$ cmH₂O oder $\pm 10\%$, der jeweils höhere Wert

CPAP-Druck

Einstellungsbereich/Leistung: 0 bis 99 cmH₂O.

Toleranz: \pm (4% CPAP-Solldruck + 0,8 cmH₂O)

Leckage

Einstellungsbereich/Leistung: 0 bis 99,9 l/min (BTPS*)

Toleranz: $\pm 10\%$

MV_i

Einstellungsbereich/Leistung: 0 bis 99,9 l (BTPS*)

Toleranz: $\pm 10\%$ oder (± 10 ml \times bpm), der jeweils höhere Wert

MV_e

Einstellungsbereich/Leistung: 0 bis 99,9 l (BTPS*)

Toleranz: $\pm 10\%$ oder (± 10 ml \times bpm), der jeweils höhere Wert

Vt_i

Einstellungsbereich/Leistung: 0 bis 9999 ml (BTPS*)

Toleranz: ± 10 ml oder 10 %, der jeweils höhere Wert

Vt_e

Einstellungsbereich/Leistung: 0 bis 9999 ml (BTPS*)

Toleranz: ± 10 ml oder 10 %, der jeweils höhere Wert

FiO₂

Einstellungsbereich/Leistung: 0 bis 100 %.

Toleranz: $\pm 2\%$

% in TgV

Einstellungsbereich/Leistung: 0 bis 100 %.

Toleranz: $\pm 1\%$

Akt. Frequ.

Einstellungsbereich/Leistung: 0 bis 99 bpm.

Toleranz: ± 1 bpm

Spont. Fr.

Einstellungsbereich/Leistung: 0 bis 99 bpm.

Toleranz: ± 1 bpm

% Spont.

Einstellungsbereich/Leistung: 0 bis 100 %.

SpO₂

Einstellungsbereich/Leistung: 70 bis 100 %.

Toleranz: ± 3 Ziffern. Kein Bewegungs- und Flex-Sensor.

Puls

Einstellungsbereich/Leistung: 25 bis 240 bpm.

Toleranz: ± 3 Ziffern. Kein Bewegungs- und Flex-Sensor.

I/E

Einstellungsbereich/Leistung: 1:10 bis 10:1.

Toleranz: $\pm 0,1$ -Einheit für I:E < 9,9, ansonsten ± 1 -Einheit.

Insp.- Zeit

Einstellungsbereich/Leistung: 0,3 bis 5 s

Toleranz: $\pm 0,1$ s

Anstieg

Einstellungsbereich/Leistung: 0,1 bis 5 s

Toleranz: $\pm 10\%$ oder $\pm 0,1$ s, der jeweils höhere Wert

EtCO₂

Einstellungsbereich/Leistung: 0 bis 25%.

Toleranz: 0 bis 15%: $\pm(0,2 \text{ vol}\% + 2\% \text{ des Werts})$. 15 bis 25 %: un spezifiziert

InspCO₂

Einstellungsbereich/Leistung: 0 bis 25%.

Toleranz: 0 bis 15%: $\pm(0,3 \text{ Vol}\% + 4\% \text{ des Werts})$. 15 bis 25 %: un spezifiziert

8.2.5 Stromversorgung

Netzstromversorgung: 100 bis 240 V AC, Toleranz: $+10\%/-20\%$, 50 bis 60 Hz, 1,0 – 2,0 A.

Externe Gleichstromversorgung: 19 V DC, Toleranz: $19 \text{ V} \pm 6 \text{ V}$. Max 90 W.

Klick-Akku: Kapazität: 65 Wh. Li-ion.

Interner Akku: Kapazität: 25 Wh. Li-ion. Voraussichtliche Gebrauchsdauer: 500 volle Ladezyklen.

8.2.6 Umgebungsbedingungen

Betriebstemperaturbereich: 5 bis 40 ° C

Lager- und Transporttemperatur: -20° C bis +60° C

Umgebungsluftdruck:

700 bis 1100 mbar, entspricht ~4200 m über Normalnull bis ~700 m unter Normalnull, bei normalem Atmosphärendruck.

Die Graphik zeigt, dass das Beatmungsgerät bei einem sehr niedrigen Umgebungsdruck den eingestellten maximalen Druck nicht liefern kann.

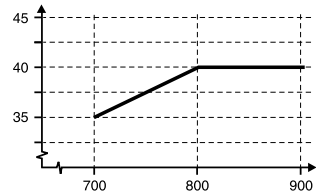

Schutzart:

IP22

Festpartikelschutz: Gefährliche Teile sind gegen Kontakt mit Fingern und Objekten größer als 12 mm geschützt.

Flüssigkeitsschutz: Das Gerät ist gegen Abtropfwasser von weniger als 15 Grad aus der Senkrechten geschützt.

Die Schutzart wurde mit Wassertropfen getestet, die 3 mm Regen/Minute über 10 Minuten entsprechen (2,5 Minuten pro Winkelrichtung).

8.2.7 Sonstiges

Schlauchsystem-Leckage

Empfohlene Leckage: 20 bis 50 l/min bei 10 cmH₂O (Leckage-Schlauchsystem)

Minimale Leckage: 12 l/min bei 4 cmH₂O (Leckage-Schlauchsystem)

Sauerstoffeinlass

Sauerstoffeinlass: Maximaler Sauerstoffflow: 30 l/min (medizinischer Sauerstoff). Sauerstoffkupplung des Typs CPC PMCD181032.

Start-Sequenz

Startdauer nach dem Einschalten: ca. 20 Sekunden.

Betriebslautstärke

Pegel bei 10 cmH₂O im CPAP-Modus: Unter 30 dB (A). Gemessen in 1 m Entfernung.

Alarmlautstärke : Einstellbar 50–80 dB(A), gemessen aus 1 m. Toleranz: ± 5 dB(A).

Sonstiges

Maximaler Flow: > 300 l/min

Maximaler Flow bei 20 mbar: > 150 l/min

Maximaler, eingeschränkter Druck bei Single-Fault-Bedingung: 80 cmH₂O (PCV, PSV) 30 cmH₂O (CPAP)

Atmungswiderstand unter Single-Fault-Bedingungen: <6 cmH₂O bei 30 l/min, <6 cmH₂O bei 60 l/min

Vivo 45 Abmessungen

B × H × T: 216 × 159 × 152 mm

Gewicht: 2,4 kg

Patientenluftauslass: 22 mm konischer Standardstecker

EtCO₂-Sensor

B × H × T: 38 × 37 × 34 mm

Kabellänge: 2,4 m

Gewicht: 75 g

Aufwärmzeit: 10 s

Systemreaktionszeit gesamt: 30 s

Störung durch medizinische Gase: O₂: <-0,1% relatives CO₂ pro % O₂
(kalibriert bei 21% O₂)

FiO₂-Sensor

Systemreaktionszeit gesamt : 20 s

Filter-/Glättungsverfahren

Druck: Low Pass, durchschnittl. Zeitkonstante 16 ms

Inspirationstrigger: Differentialdurchfluss, Auflösung 4 ms

Expirationstrigger: Flow-Tiefpass-Filterung mit Niveauabtastung

SpO₂: Keine Datennachverarbeitung durch das Beatmungsgerät

Effort-Messgurt: Low-Pass-Filter: 5Hz, High-Pass-Filter: 0,1Hz

8.3 Emissionen und elektromagnetische Störfestigkeit

Gemäß IEC 60601-1-2:2014.

Die Ausführung aller Funktionen des Beatmungsgeräts gilt als wesentliche Voraussetzung für die Störfestigkeitsprüfung.

8.3.1 Vivo 45 Wesentliche Leistung

Das Beatmungsgerät liefert über den Patientenanschluss eine Beatmung im Rahmen der für das Gerät veröffentlichten Genauigkeitsspezifikationen und der vom Bediener festgelegten Alarmgrenzen oder generiert in folgenden Fällen einen Alarm: bei hohem bzw. niedrigem Druck, hohem PEEP, niedrigem Atemzugvolumen, niedrigem Minutenvolumen, niedriger Atemfrequenz, hohem EtCO₂, hohem bzw. niedrigem FiO₂, Blockierung, niedriger Restkapazität der letzten Stromquelle oder Stromausfall.

Das Beatmungsgerät liefert SpO₂- und Pulsfrequenzwerte im Rahmen der für das Gerät veröffentlichten Genauigkeitsspezifikationen und generiert bei einem tiefen SpO₂-Wert einen Alarm. Das Beatmungsgerät zeigt an, wenn der SpO₂-Wert oder die Pulsfrequenz potenziell falsch ist, und generiert einen Alarm, wenn der Aktualisierungszeitraum für den SpO₂-Wert 30 Sekunden überschritten hat.

Das Beatmungsgerät liefert EtCO₂- und FiO₂-Werte im Rahmen der für das Gerät veröffentlichten Genauigkeitsspezifikationen und generiert bei hohen und tiefen EtCO₂- und FiO₂-Werten einen Alarm.

Für die Störfestigkeitsprüfung sind folgende Toleranzen zulässig:

- Abweichung des gelieferten Volumens und des PEEP einzelner Atemzüge um bis zu 35 % sowie Abweichung des über ein Intervall von einer Minute gemittelten gelieferten Volumens und des PEEP um bis zu 25 %.
- Jede vorübergehende Verschlechterung der SpO₂-, EtCO₂- oder FiO₂-Leistung nach einer Prüfung der Störfestigkeit gegen transiente Störgrößen muss sich innerhalb von 30 Sekunden von Unterbrechungen erholen.

Außerdem ist Folgendes nicht gestattet:

- Permanente Beschädigung oder nicht korrigierbare Funktionsverluste
- Änderungen an programmierbaren Parametern oder Einstellungen
- Rücksetzung auf die Standardeinstellungen
- Änderung des Betriebsmodus
- Einleitung eines unbeabsichtigten Betriebs

8.3.2 Hinweise und Erklärung des Herstellers – Elektromagnetische Störfestigkeit

Das Beatmungsgerät dient zur Verwendung in der unten angegebenen elektromagnetischen Umgebung. Der Kunde bzw. der Benutzer des Beatmungsgeräts sollte sicherstellen, dass dieses in einer derartigen Umgebung eingesetzt wird.

Störfestigkeitsprüfung	Übereinstimmungspegel	Elektromagnetische Umgebung – Richtlinien
Entladung statischer Elektrizität (IEC 61000-4-2)	±8 kV Kontakt ±15 kV Luft	Die relative Luftfeuchte sollte mindestens 5 % betragen.
Schnelle transiente elektrische Störgrößen/Burst IEC 61000-4-4	±2 kV für Stromleitungen ±1 kV für Eingangs-/Ausgangsleitungen	Die Netzstromqualität sollte der einer typischen Gewerbe-, Krankenhaus- oder Wohnumgebung entsprechen.
Stoßspannungen (IEC 61000-4-5)	±1 kV, Leitung gegen Leitung	Die Netzstromqualität sollte der einer typischen Gewerbe-, Krankenhaus- oder Wohnumgebung entsprechen.
Magnetfelder mit energietechnischen Frequenzen (IEC 61000-4-8)	30 A/m	Die Stärke von Magnetfeldern mit energietechnischen Frequenzen sollte denen einer typischen Gewerbe-, Krankenhaus- oder Wohnumgebung entsprechen.
Spannungseinbrüche, Kurzzeitunterbrechungen und Spannungsschwankungen (IEC 61000-4-11)	0% U _T , 0,5 Zyklus (Mehrphasenanalyse); 0% U _T , 1 Zyklus; 70% U _T , 25/30 Zyklen (50/60 Hz) 0% U _T , 250/300 Zyklen (50/60 Hz)	Das Vivo 45 wird bei Spannungseinbrüchen, Kurzzeitunterbrechungen und Spannungsschwankungen an den Netzleitungen mit der internen Batterie betrieben.



U_T ist die Netzspannung vor der Anwendung des Prüfpegels.



WARNUNG

Tragbare HF-Kommunikationsgeräte (einschließlich Peripheriegeräte wie Antennenkabel und externe Antennen) müssen mindestens 30 cm von allen Teilen des Beatmungsgeräts (einschließlich der spezifizierten Kabel) entfernt sein. Anderenfalls kann die Funktion des Geräts beeinträchtigt werden.

Störfestigkeitsprüfung	Übereinstimmungspegel	Elektromagnetische Umgebung – Richtlinien
Leitungsgeführte Störgrößen, induziert durch hochfrequente Felder (IEC 61000-4-6)	3 V _{rms} (150 kHz bis 80 MHz) 6 V _{rms} (in den ISM-/ASR-Bändern)	$d = 0,35 * \sqrt{P_m}$ bei 150 kHz bis 80 MHz
Hochfrequente elektromagnetische Felder (IEC 61000-4-3)	10 V/m 80 MHz bis 2,5 GHz	$d = 1,2 * \sqrt{P_m}$ bei 80 MHz bis 800 MHz $d = 2,3 * \sqrt{P_m}$ bei 800 MHz bis 2,5 GHz Gleichungsbeschreibung: P ist die maximale Nennausgangsleistung des Senders in Watt (W) gemäß den Angaben des Senderherstellers, und d ist außer bei tragbaren HF-Kommunikationsgeräten der empfohlene Trennabstand in Metern (m). Die Feldstärke stationärer Funksender ist bei allen Frequenzen gemäß einer Untersuchung vor Ort ^a geringer als der Übereinstimmungspegel ^b . In der Umgebung von Geräten, die das folgende Bildzeichen tragen, sind Störungen möglich: 



HINWEIS!

Bei 80 MHz und 800 MHz gilt der jeweils höhere Frequenzbereich.



Diese Richtlinien gelten unter Umständen nicht in allen Fällen. Die Ausbreitung elektromagnetischer Wellen wird durch Absorptionen und Reflexionen von Gebäuden, Gegenständen und Menschen beeinflusst.



a) Die Feldstärken von stationären Sendern wie Basisstationen von Funk- bzw. Mobil-/ schnurlosen Telefonen und mobilen Landfunkgeräten, Amateurfunk, MW-/UKW-Rundfunk und Fernsehen sind theoretisch nicht genau vorhersagbar. Zur Beurteilung der durch stationäre HF-Sender geschaffenen elektromagnetischen Umgebung sollte eine elektromagnetische Standortmessung erwogen werden. Wenn die ermittelte Feldstärke am Standort des Beatmungsgeräts den oben angegebenen Übereinstimmungspegel überschreitet, muss das Beatmungsgerät beobachtet werden, um seinen ordnungsgemäßen Betrieb zu verifizieren. Wenn eine nicht ordnungsgemäße Funktion beobachtet wird, sind unter Umständen weitere Maßnahmen erforderlich, wie die Neuausrichtung des Beatmungsgeräts oder die Aufstellung an einem anderen Ort.



b) Im Frequenzbereich von 150 kHz bis 80 MHz sollten die Feldstärken weniger als 10 V/m betragen.

8.3.3 Hinweise und Erklärung des Herstellers – Elektromagnetische Emissionen

Das Beatmungsgerät dient zur Verwendung in der unten angegebenen elektromagnetischen Umgebung. Der Kunde bzw. der Benutzer des Beatmungsgeräts sollte sicherstellen, dass dieses in einer derartigen Umgebung eingesetzt wird.

Emissionsprüfung	Übereinstimmungspegel	Elektromagnetische Umgebung – Richtlinien
Hochfrequente Emissionen CISPR 11	Gruppe 1	Hochfrequente Energie wird nur für die internen Funktionen des Beatmungsgeräts verwendet. Daher sind hochfrequente Emissionen durch das Gerät sehr schwach, und es ist unwahrscheinlich, dass die Funktion von Geräten in seiner Umgebung beeinträchtigt wird.
Hochfrequente Emissionen CISPR 11	Klasse B	Das Beatmungsgerät ist für alle Umgebungen geeignet, einschließlich Wohngebieten und Einrichtungen, die direkt an das öffentliche Niederspannungsnetz für Wohngebäude angeschlossen sind.
Oberschwingungsströme IEC 61000-3-2	Klasse A	
Spannungsschwankungen/Flicker IEC 61000-3-3	Konform	

8.3.4 Frequenzen von tragbaren und mobilen Sendern, deren empfohlener Trennungsabstand 30 cm (12 Zoll) beträgt

Band (MHz)	Service	Störfestigkeitsprüfpegel (V/m)
380 (390)	TETRA 400	27
430 — 470	GMRS 460, FRS 460	28
704 — 787	LTE Band 13, 17	9
800 — 960	GSM 800/900, TETRA 800, iDEN 820, CDMA 850, LTE Band 5	28
1,700 — 1,990	GSM 1800; CDMA 1900; GSM 1900; DECT; LTE Band 1, 3, 4, 25; UMTS	28
2,400 — 2,570	Bluetooth, WLAN 802.11 b/g/n, RFID 2450, LTE Band 7	28
5,100 — 5,800	WLAN 802.11 a/n	9

8.3.5 Empfohlene Trennungsabstände zwischen externen Stromleitern und dem Beatmungsgerät

Maximale Nennstromstärke in Leiter (A)	Trennungsabstand (m)
	50-60 Hz: $d = I/2\pi H = I/188$
1	0,005
10	0,05
30	0,16

Für Leiter, deren maximal abgegebene Leistung oben nicht angegeben ist, kann der empfohlene Trennabstand d in Metern (m) mittels der Gleichung $d=I/2\pi H$ geschätzt werden, wobei I die maximale Nennstromstärke des Leiters in Ampere (A) nach Angaben des Senderherstellers ist und H dem Grad der Störfestigkeit (Übereinstimmungspegel) gegen elektromagnetische Felder im Frequenzbereich von 50 bis 60 Hz (30 A/m) entspricht.

8.4 Werkseitige Einstellungen

Bereitstellungseinstellungen: Modi und Funktionen

Beatmungsmodus: Druck

Atemmodus: Support

Patientenmodus: Erwachsene

Gerätemodus: Klinik

Home Adjust: Aus

Profil 1: Aktiv

Profil 2: Aus

Profil 3: Aus

Bereitstellungseinstellungen, Alarme

Druck-Hoch-Alarm:

25 cmH₂O (Erwachsenenmodus)

20 cmH₂O (Pädiatriemodus)

Druck-Tief-Alarm: 10 cmH₂O

Alarm „HochPEEP“: Aus

Alarm PEEP tief: Aus

V_t-Hoch-Alarm: 500 ml (Erwachsenenmodus), 400 ml (Pädiatriemodus)

V_t-Tief-Alarm: 300 ml (Erwachsenenmodus), 100 ml (Pädiatriemodus)

MV_c-Hoch-Alarm: Aus

MV_c-Tief-Alarm: Aus

Frequenz-Hoch-Alarm: Aus

Frequenz-Tief-Alarm: Aus

Apnoe Alarm: Aus

Diskonnektionsalarm: Ein

Rückatmungsalarm: Ein

Obstruktionsalarm: Aus

Alarm „FiO₂ hoch“: Aus

Alarm „FiO₂ tief“: Aus

Alarm „SpO₂ hoch“: Aus

SpO₂-Tief-Alarm: Aus

Alarm „EtCO₂ Hoch“: 51 mmHg

Alarm „EtCO₂ Tief“: Aus

Alarm InspCO₂ hoch“: Aus

Puls Tief: Aus

Puls Hoch: Aus

Sonstiges

Patientenstunden: 0 h

Beleuchtung: Ein

Helligkeit: 9

Alarmlautstärke: 5

CO₂-Einheit: mmHg

AutoTastatursperre: Aus

Inbetriebnahmetest: Ein

9 Zubehör und Teile

WARNUNG



Nur von Breas Medical empfohlenes Zubehör verwenden. Breas Medical Breas übernimmt keine Garantie im Hinblick auf Leistung und Sicherheit, wenn das Beatmungsgerät zusammen mit anderem Zubehör verwendet wird.

HINWEIS!



Die Zubehörteile, die an die analogen und digitalen Schnittstellen angeschlossen werden, müssen den Richtlinien der IEC-Standards entsprechen (z. B. IEC 60950 Sicherheit von Einrichtungen der Informationstechnik und IEC 60601-1 Sicherheit medizinischer elektrischer Geräte). Außerdem müssen alle Konfigurationen der gültigen Version des Systemstandards IEC 60601-1-1 entsprechen. Jeder, der zusätzliche Komponenten an eine Signaleingangs- oder -ausgangsschnittstelle anschließt, konfiguriert ein medizinisches System und ist somit verantwortlich dafür, dass das System den Anforderungen der gültigen Version des Systemstandards IEC 60601-1-1 entspricht. Bei Fragen wenden Sie sich an den technischen Service oder an Ihre Breas-Regionalvertretung.

Das folgende Breas Zubehör wurde für die Verwendung mit dem Vivo 45 verifiziert:

9.1 Patientenschlauchsysteme und Zubehör

Patientenschlauchsystem: 22 mm Smoothbore mit Leckageanschluss

Funktion: Zur Versorgung des Patienten mit Luft, Anwendungsteil

Art.-Nr.: 005060

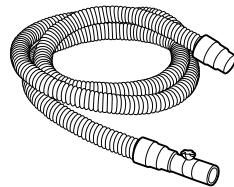

Patientenschlauchsystem: 1,8 m x 22 m Smoothbore (Einweg)

Funktion: Zur Versorgung des Patienten mit Luft, Anwendungsteil

Art.-Nr.: 009118

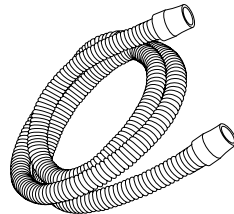

Patientenschlauchsystem: Einschlauchsystem 22 mm. Einzelner Patient, Mehrfachverwendung.

Funktion: Zur Versorgung des Patienten mit Luft, Anwendungsteil

Art.-Nr.: 008426 (30-er Packung 004465)

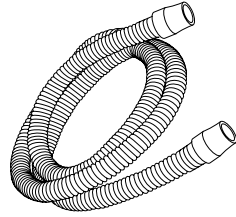

Patientenschlauchsystem: Einschlauchsystem-Schlauchheizung 15 mm, Einweg,

Funktion: Zur Versorgung des Patienten mit ange-wärmter Luft, nichtinvasiv

Art.-Nr.: 006193

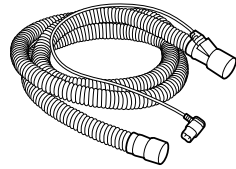

Patientenschlauchsystem: Einschlauchsystem 22 mm mit Leckageanschluss und Bakterienfilter, Einweg

Funktion: Versorgung des Patienten mit Luft, Anwendungsteil

Art.-Nr.: 007615

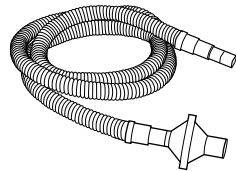

Patientenschlauchsystem: 1,8 m x 15 mm Smoothbore (Einweg)

Funktion: Zur Versorgung des Patienten mit Luft

Art.-Nr.: 009119

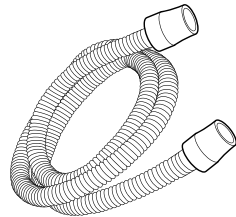

Patientenschlauchsystem: Einschlauchsystem 15 mm

Funktion: Zur Versorgung des Patienten mit Luft

Art.-Nr.: 008427 (30-er Packung 006712)

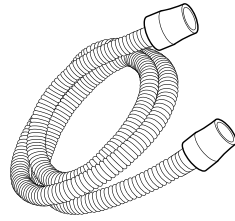

Patientenschlauchsystem: Einschlauchsystem 22 mm mit Bakterienfilter, Einweg

Funktion: Zur Versorgung des Patienten mit Luft

Art.-Nr.: 007936

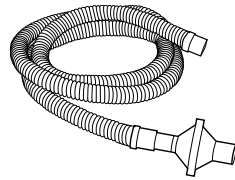

Leckage-Port

Funktion: Leckage zur Ausleitung ausgeatmeter Gase.

Art.-Nr.: 004426

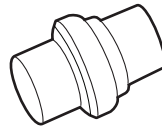

Bakterienfilter mit geringem Widerstand mit CO₂-Anschluss

Funktion: Filtert die Luft am Auslass des Beatmungsgeräts

Eigenschaften

- Widerstand:
 - 0,5 cmH₂O @ 30 l/m
 - 1,4 cmH₂O @ 60 l/m
 - 2,76 cmH₂O @ 90 l/m
- Totraum: 33 ml
- BFE (bakterielle Filtereffizienz): 99,9999%
- VFE (virale Filtereffizienz): 99,999 %

Art.-Nr.: 007963

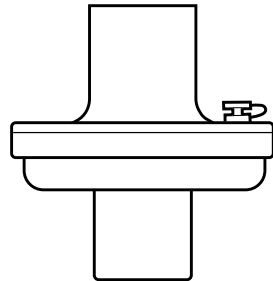

Niederdruck-Sauerstoffadapter

Funktion: Sauerstoffschlauchadapter mit Stecker für das Vivo 45.

Art.-Nr.: 005032

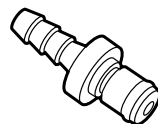

Patientenschlauchsystem: Einschlauchsystem für Mundstückbeatmung (MPV)

Funktion: Zur Versorgung des Patienten mit Luft

Art.-Nr.: 006093

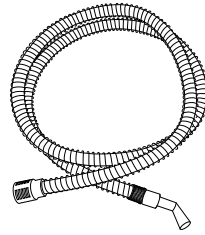

Mundstück

Funktion: Patientenschnittstelle für die Mundstückbeatmung (MPV)

Art.-Nr.: 006094



MPV-Arm

Funktion: Hält das MPV-Schlauchsystem so, dass das Mundstück nahe am Patienten angebracht werden kann.

Art.-Nr.: 006095

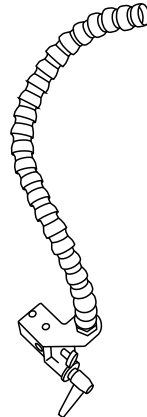

9.2 Stromversorgungs-Zubehör

Autoadapterkabel

Funktion: 12–24 VDC Autoadapterkabel.

Art.-Nr.: 007653

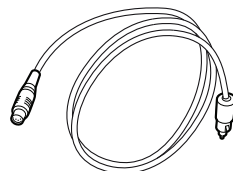

Stromversorgung

Funktion: Versorgt das Beatmungsgerät mit Strom

Art.-Nr.: 006396

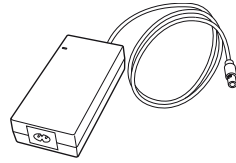

Netzkabel

Funktion: Schließt das Netzteil an eine Steckdose an

Art.-Nr.:

GB: 003521

CN: 005304

EU: 003520

JP: 004834

USA: 003522



XPAC - Externe Batterie mit Ladegerät

Funktion: Verlängert die Nutzungsdauer der unterstützten Breas-Produkte.

Art.-Nr. Kabel für den Anschluss an das Gerät:
007671

Art.-Nr. Ladegerät mit Kabel :

Einfach: Ladegerät mit einer Batterie

Doppel: Ladegerät mit zwei Batterien

Einfach: 007995, Doppel: 007999

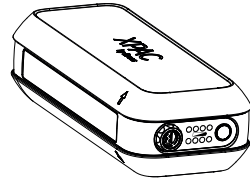

Klick-Akku

Funktion: Spannungsquelle für den Transport

Art.-Nr.: 006265

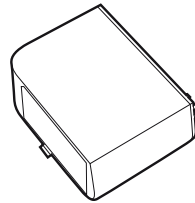

Ladegerät für Klick-Akku

Funktion: Externes Ladegerät for Klick-Akkus, erhältlich mit Bank für 2 oder 4 Akkus)

Art. Nr.:

07730 (Ladegerät für 2 Akkus)

007731 (4 Akkus charger)

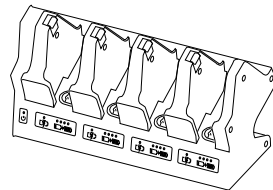

Kabel, externe Batterie

Funktion: Externes DC-Kabel

Art.-Nr.:006709

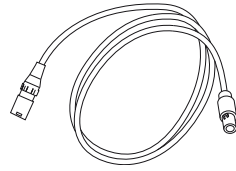

Kabel, externe Batterie zu Beatmungsgerät-Adapter

Funktion: Anschluss des Beatmungsgeräts an die externe Gleichstromversorgung

Art.-Nr.: 006710

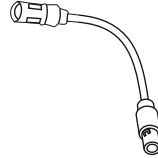

Kabel, Y-Adapter, Steckdose / externe Batterie zu Beatmungsgerät

Funktion: Anschluss des Beatmungsgeräts gleichzeitig an das Netz und an die externe Gleichstromversorgung. Wenn die Netzstromquelle verfügbar ist, hat sie Vorrang gegenüber der Gleichstromquelle.

Art.-Nr.: 006711



9.3 Monitoring-Zubehör

BREAS-PC-Software

Funktion: Fernbedienung/Compliance-Daten-Software

Art.-Nr.: 006718

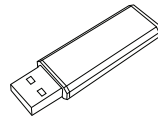

USB-Kabel

Funktion: Datenkabel: PC mit Vivo 45 (USB zu USB)

Art.-Nr.: 005757

Speicherkarte

Funktion: Zum Speichern und Kopieren von Einstellungen, Patientendaten und Anwendungsdaten

Art.-Nr.: 006705

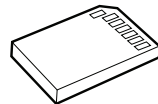

Lese-/Schreibgerät für Speicherkarten

Funktion: Liest/Beschreibt die Speicherkarte

Art.-Nr.: 002185

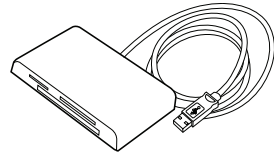

Fernalarm mit Kabel

Funktion: Fernüberwachung der Alarme des Vivo 45

Art.-Nr.: 10 m: 006348, 25 m: 006349

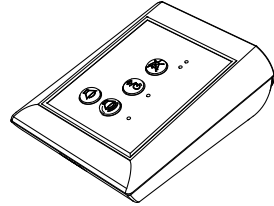

Fernalarmkabel

Funktion:

Art.-Nr.: 10 m: 006359, 25 m: 006360, 50 m: 006361

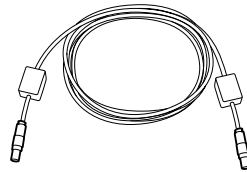

Schwesternrufkabel

Funktion: Anschluss des Beatmungsgeräts an ein Schwesternrufsystem

Art.-Nr.:

NO: 006365

NC: 006364

10 k Ω , Schließer: 006363

10 k Ω , Öffner: 006362

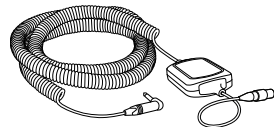

Fernstart/-stopp

Funktion: Fernstart und -stopp des Beatmungsgeräts
Zusätzlich Fernstumschaltung.

Art.-Nr.: 006649

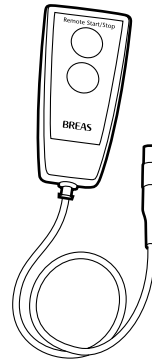

FiO₂-Sensor

Funktion: Messung des FiO₂-Werts am Patienten.

Art.-Nr.: 006172



SpO₂-Modul

Funktion: Verbindungsschnittstelle

Art.-Nr.: 006369

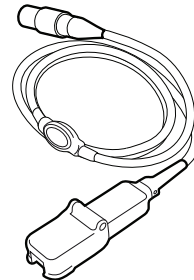

SpO₂-Sensor

Funktion: Finger-Clip-SpO₂-Sensor

Art.-Nr.:

Erwachsene: 006589

Pädiatrie: 006590

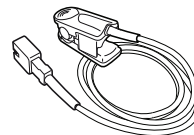

SpO₂-Sensor

Funktion: Multisite-SpO₂-Sensor

Art.-Nr.: 006591

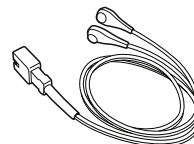

EtCO₂-Sensor

Funktion: Messung des CO₂-Wertes im Luftstrom

Art.-Nr.: 006346

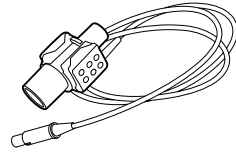

Atemwegadapter

Funktion: Anschluss des EtCO₂-Sensors an das Patientenschlauchsystem

Art.-Nr.: 005263 (25 St.)

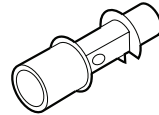

PtcCO₂-Kabel, Sentec

Funktion: Anschluss des Beatmungsgeräts an einen Sentec PtcCO₂-Monitor.

Art.-Nr.: 006179

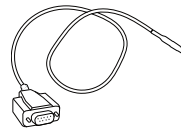

PtcCO₂-Kabel, Radiometer

Funktion: Anschluss des Beatmungsgeräts an einen Radiometer-TCM5-PtcCO₂-Monitor.

Art.-Nr.: 008392



Effort-Messgurt-Übertragungsmodul

Funktion: Anschluss des Beatmungsgeräts an einen oder zwei Effort-Messgurte.

Art.-Nr.: 006182



Effort-Messgurt-Kabelsatz

Funktion: Verbindet einen Effort-Messgurt mit dem Übertragungsmodul

Art.-Nr.: 007083

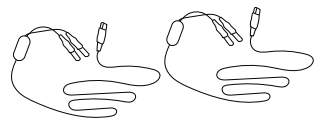

Effort-Messgurt

Funktion: Misst die Atmungsaktivität

Art.-Nr.:

Erwachsene:

107–188 cm: 007085

114–312 cm: 007091

Pädiatrie:

41–107 cm: 007084

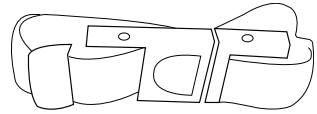

9.4

Filter und abnehmbare Teile des Beatmungsgeräts

Patientenlufteinlass-Filter, fein, weiß, Einweg

Funktion: Feinfilterung der Patientenluft.

Material: AS 100

NaCl-Penetration: (0,65 µm NaCl @ 95 l/min) =
<7,35%

Art.-Nr.: 007103 (5 Stk.)



Patientenlufteinlass-Filter, grob, grau, waschbar

Funktion: Grobfilterung der einströmenden Luft,

Material: Bulpren S 28133

Filter-Durchmesser: 1080-1580 Mikron

Art. Nr.: 007104 (5 Stk.)

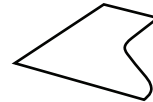

Kühlluftfilter

Funktion: Geräteluft-Einlassfilter, 5-teilig

Art.-Nr.: 007105

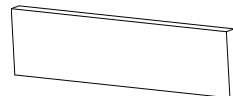

Luft-Bypass-Adapter

Funktion: Leitet den Luftstrom innerhalb des Beatmungsgeräts

Art.-Nr.: 007064

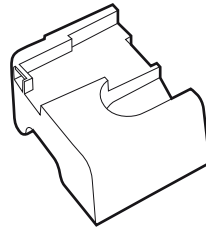

Befeuchterkammer

Funktion: Befeuchtung der Patientenluft

Art.-Nr.: 006490

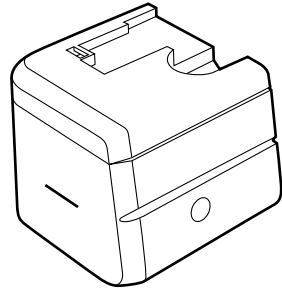

Seitenteile

Funktion: Schutz der Bauteile des internen Beatmungsgeräts.

Art.-Nr.:

Grau: 007065, Blau: 007066, Hellblau: 007518

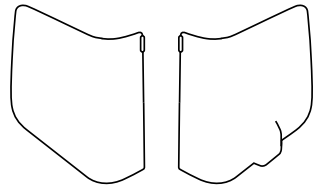

9.5 Sonstiges Zubehör

Fahrgestell

Funktion: Mobile Verwendung, Transport

Art.-Nr.: 007384

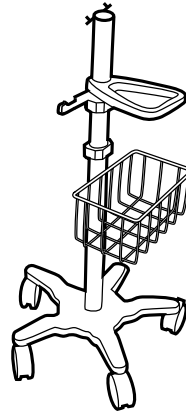

Schlauchhalterarm

Funktion: Unterstützung eines Patientenschlauchsystems.

Art.-Nr.: 007917

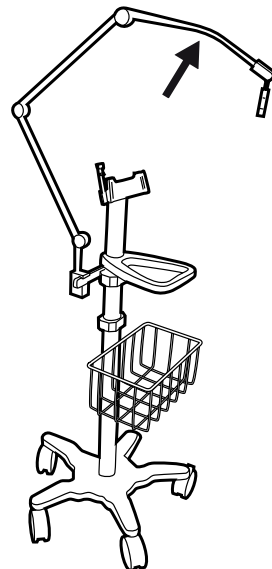

Universalklemme

Funktion: Befestigung eines Luftbefeuchters an einem Fahrgestell. Dieses Zubehör ist Teil des Fahrgestells.

Art.-Nr.: 007858

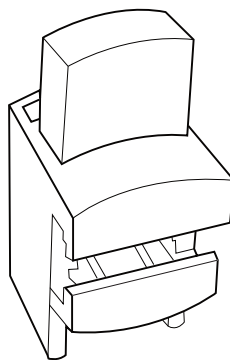

E-Zylinder-Halter

Funktion: Befestigung eines E-Zylinders an einem Fahrgestell. Dieses Zubehör ist Teil des Fahrgestells.

Art.-Nr.: 005128

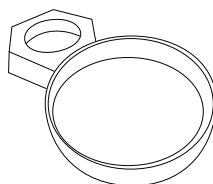
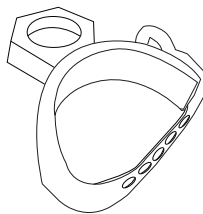

IV-Ständer

Funktion: Ständer mit Haken zum Aufhängen von IV-Infusionsbeuteln

Art.-Nr.: 007859

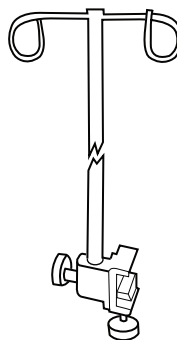

Montagehalterung

Funktion: Montage des Beatmungsgeräts auf einem Ständer-/Wagen-/ Schienensystem.

Art.-Nr.: 006761

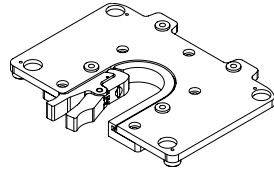

Fallschutzkoffer

Funktion: Stoß- und Schlagschutz

Art.-Nr.: 006067

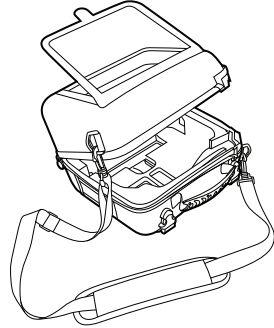

Mobility Bag

Funktion: Mobile Verwendung

Art.-Nr.: 007555

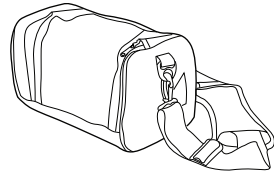

Tasche

Funktion: Aufbewahrung für den Transport

Art.-Nr.: 006014



10 Patienteneinstellungen

Dieser Abschnitt kann kopiert und für Notizen zu den Patienteneinstellungen verwendet werden.

Patienteneinstellungen - Vivo 45

Patient

Datum

Klinik

Eingestellt von

Beatmungs- modus:.....

Patientenschlauchsystem	
Insp.- Druck	Inspirationstrigger
PEEP	Expirationstrigger
Atemfrequenz	Min. Inspirationszeit
Inspirationszeit	Max. Inspirationszeit
Backup-Frequenz	Backup-Inspirationszeit
Zielvolumen (TgV)	Min. Druck
Max. Druck	CPAP
Auto-EPAP	EPAP-Schritt
Min.EPAP	Max. EPAP
PS	Druckgrenze)
Min. PS	Max. PS
Stabilisierungszeit	

Hinweise

.....

11 FAA-Konformitätserklärung

Sehr geehrte Damen und Herren,

In Übereinstimmung mit dem Advisory Circular AC 91.21-1D vom 27. Oktober 2017 können derartige Atemhilfsgeräte an Bord von Flugzeugen ohne vorherige Prüfung durch die Fluggesellschaft verwendet werden, sofern sie auf elektromagnetische Kompatibilität (EMV) gemäß der aktuellen Version von RTCA/DO-160, Abschnitt 21, Kategorie M, geprüft wurden.

Breas Medical hat die Prüfung des Beatmungssystems erfolgreich abgeschlossen. Das Beatmungssystem erfüllt die Anforderungen nach RTCA/DO-160, Abschnitt 21, Kategorie M, und entspricht den Bestimmungen der FAA.

Bei einigen Fluggesellschaften ist u.U. eine Benachrichtigung vor der Reise erforderlich und die Geräte müssen ggf. mit Batterien betrieben werden. Breas Medical empfiehlt seinen Kunden, sich diesbezüglich an die jeweilige Fluggesellschaft zu wenden.

FAA Compliance (English text)

To whom it may concern:

In line with the FAA Advisory Circular AC 91.21-1D October 27, 2017, this kind of respiratory assistive device may be used onboard an aircraft, without further testing by the carrier, provided they have been tested for Electromagnetic Compatibility (EMC) in accordance with the current version of RTCA/DO-160, Section 21, Category M.

Breas Medical has successfully completed testing for the ventilator System. The ventilator System complies with RTCA/DO-160, Section 21, Category M and can be considered FAA compliant.

Some airlines may require advance notification before travel, and devices may need to be operated by battery. Breas Medical recommends that customers check with their airline.

Index

A

Abmessungen	153
AHI	59
Akku	
Einlegen des Klick-Akkus	80
Klick	80
laden	80
Alarm FiO ₂ -Sensorfehler/Dis- konnektionsalarm (FiO ₂ diskonnektiert)	130
Alarm	
Alarm „PtcCO ₂ “	124
„Alarmbatterie Tief“	132
Alarmbatterie-Fehler	133
Apnoe	117
Batterie tief	126
Befeuchter-Fehler	135
Befeuchter/Bypass lose	138
CO ₂ diskonnektiert (Alarm „Fehler im CO ₂ -Sensor/ Diskonnektion“)	129
CO ₂ -Adapter prüfen	129
CO ₂ -Sensorfehler	130
CO ₂ -Sensorfehler (Alarm CO ₂ - Präzisionsfehler)	129
Datenbank-Integritätsfehler	137
Diskonnektion	117
Druck Hoch	106
Druck Tief	107
EtCO Tief	122
EtCO ₂ Hoch	121
Fehler Kühlungslüfter	137
Fehler Schlauchheizung	135
Feuchteausgleichsverlust	132
FiO ₂ diskonnektiert (FiO ₂ -Sensor- fehler/Diskonnektionsalarm)	130
FiO ₂ Hoch	119
FiO ₂ Tief	120
Frequenz hoch	115
Frequenz Tief	116
Hoch PEEP	108
InspCO Hoch ₂	122
Interne Temp. Hoch	138
„Interner Akku Temp. hoch“ bzw. „Klick-Akku heiß“	133
Interner Fehler	136–137
Krit. Letzte Spannungsquelle tief	126
LED-Fehler	132
Lufttemp. Sensorausfall	136
MVe Hoch	114
MVe Tief	114
MVi Hoch	111
MVi Tief	112
Netzausfallmeldung	125
Netzspannungsausfall	127
Obstruktion	119
Patientenluft-Temp. hoch (Patienten- lufttemperatur hoch)	125
Patientenluft-Temp. Tief (Alarm „Patientenluft-Temp. Tief“)	126
Puls Hoch	123
Puls Tief	123
Rückatmung	118
SpO ₂ diskonnektiert (SpO ₂ -Sensor- Ausfall/Diskonnektionsalarm)	127
SpO ₂ Hoch	120
SpO ₂ Tief	121
SpO ₂ -Signal schwach	128
SpO ₂ -Signal verloren	128
Temp. Befeuchter hoch	134
Temp. Schlauchheizung	134
Tief PEEP	108
Uhr ausgefallen	138
Umgebungsdruckausgleichsver- lust	131
Umgebungstemperaturausgleichsver- lust	131
Vte Hoch	112
Vte Tief	113
Vti Hoch	109
Vti Tief	110
Alarm „Alarmbatterie-Fehler“	133
Alarm „Befeuchter-Fehler“	135
Alarm „Befeuchter/Bypass lose“	138
Alarm „CO ₂ -Adapter“ prüfen	129
Alarm „CO ₂ -Sensorfehler“	130
Alarm „EtCO ₂ Hoch“	121
Alarm „Fehler Kühlungslüfter“	137
Alarm „Fehler Schlauchheizung“	135
Alarm „FiO ₂ Tief“	120
Alarm „FiO ₂ -Hoch“	119
Alarm „Interne Temp. Hoch“	138
Alarm „interner Akku Temp. hoch“ bzw. „Klick-Akku heiß“	133

Alarm „Interner Fehler“	137
Alarm „MVe-Hoch“	114
Alarm „MVe-Tief“	114
Alarm „MVi-Hoch“	111
Alarm „MVi-Tief“	112
Alarm „Patientenluft-Temp. Tief“ (Alarm Patientenluft Temp. Tief)	126
Alarm „Patientenlufttemperatur Hoch“	125
Alarm „PtcCO ₂ “	124
Alarm „SpO ₂ -Signal schwach“	128
Alarm „Stromausfall“	125
Alarm „Temp. Befeuchter hoch“	134
Alarm „Temp. Schlauchheizung“	134
Alarm „Uhr ausgefallen“	138
Alarm „Vte Hoch“	112
Alarm „Vte-Tief“	113
Alarm „Vti Hoch“	109
Alarm „Vti-Tief“	110
Alarm CO ₂ -Präzisionsfehler (CO ₂ -Sensor-Fehler)	129
Alarm CO ₂ -Sensorausfall-/Dis- konnektionsalarm (CO ₂ diskonnektiert)	129
Alarm Netzspannungsausfall	127
Alarmbatterie-Tief-Alarm	132
Alarmer	103
technisch	125
Allgemeine Vorsichtsmaßnahmen	15
Ändern	
Patienten	146
Anpassen	
Patienteneinstellungen	40
Anschluss	
CO ₂ -Sensor	88
Klick-Akku	82
Schwesternruf	86
Stromversorgung	37
Anstieg	73
Apnoe	
Auto-EPAP	70
Apnoe Alarm	117
Artikelnummern	
Hauptkomponenten	26
Assisted Pressure Controlled Ventilation	
Definition	67

Assisted Pressure Controlled Ventila- tion mit Ziel-Volumen	
Definition	67
Atemfrequenz	72
Atemmodus	66
Aufbewahrung	146
Batterie	83
Aufstellen	35
Überprüfung	39
Ausschalten	43
Auto-EPAP	70

B

Backup-Insp.-Zeit	73
Bakterienfilter	21
Batterie-Tief -Alarm	126
Beatmungsgerät	
reinigen	143
Beatmungsmodus	66
Bedienfeld	
Haupteinheit	28
Befeuchter (Ein-/Aus-Einstellung)	76
Befeuchter (Werteinstellung)	76
„Befeuchter“	
Einfüllen	97
Installieren	98
„Befeuchter“	
Herausnehmen	100
Befeuchterkammer	
Deckel öffnen	101
Einfüllen	97
Herausnehmen	100
Installieren	98
Benutzeroberfläche	
Navigieren	45
Symbole	46
Bereich	
Alarm	55
Extras	58
Modus	53
Monitoring	56
Setup	53–54
Bereich „Extras“	58
Bereich „Modus“	53
Bereich „Monitor“	56
Bestimmungsgemäßer Gebrauch	11
Betriebsbedingungen	
Spezifikation	149
Betriebsmodus	65

C

CO2-Einheit	58
CO2-Nullstellung	89
CO2-Sensor	
Anschluss	88
reinigen	88
Sicherheitshinweise	88
Spezifikation	153
Verwendung	88
Compliance	59
Compliance-Daten	
Lesen	58
CPAP	75
Definition	68

D

Daten	
Übertragung mit PC-Kabel	77
Übertragung mit Speicherkarte	77
Übertragung zwischen Beatmungsgerä- t und PC	77
Daten übertragen	
mit PC-Kabel	77
mit Speicherkarte	77
Zwischen Beatmungsgerät und PC	77
Datum	
Einstellen	58
Datumsformat	58
Desinfizierung	
Luftweg	144
Diskonnektions-Alarm	117
Display	
Heimmodus (Übersicht)	52
Licht	58
Navigieren	45
Symbole	46
Überblick	51
Druck-Hoch-Alarm	106
Druck-Tief-Alarm	107
Druckeinheit	58
Druckgesteuerte Beatmung	
Mundstück	67
Druckunterstützte Beatmung mit Zielvolumen	
Definition	66

E

Effort-Messgurte	
Verwendung	92
Ein-/Ausschalten	43
Ein/Aus	
Schalter	43
Eingabe	
Standby-Modus	43
Einschlauchsystem	
Pneumatikschema	148
Einstellungen	
ab Werk	160
Spezifikation	149
Elektrische Sicherheit	
Vorsichtsmaßnahmen	18
EPAP	
Auto	70
Erwachsenenmodus	65
EtCO ₂ Tief-Alarm	122
Exsp. Trigger	74
Externe Gleichstromversorgung	84

F

Fallschutzkoffer	94
Fenster	
Alarm	55
Alarm-/Event-Historie	55
Extras	58
Heimmodus (Übersicht Hauptfenster)	52
Kurven	56
Modus	53
Monitoring	56
Setup	53
Trends	56
Fenster „Kurven“	56
Fenster „Trends“	56
Fernalarm	
Verwendung	87
Fernstart/-stopp	94
Feuchteausgleichsverlust-Alarm	132
Filter	
bakteriell	21
(Einweg)	26
reinigen und austauschen	145
Sicherheitshinweise	21
Filter-/Glättungstechniken	
Spezifikation	149

Frequenz-Hoch-Alarm	115
Frequenz-Tief-Alarm	116
Funktion	
Navigationstasten	28

G

Gerätebestandteile	26
Geräteeinstellung	58
Geräteinformation	58
Gerätemodus	65
Gewicht	149
Gleichstromversorgung	
Externe LED, DC	28
Gleichstromversorgung extern	28
Interner Akku, LED	28
LED für Klick-Akku	28

H

HCH	22
Heimmodus	58, 64
Aktivieren	64
Überblick	49
Helligkeit	58
Hinweis	
Symbol	13
HME	22
HochPEEP-Alarm	108
Home Adjust	64
Aktivieren	59
Grenzen festlegen	53
Hörbarer Bereich	
Position des Bedieners	105
Hygrosopic Condenser Humidifier (Hygroskopischer Kondensator-Befeuchter)	22
Hypoventilation	116

I

Immer mit Rampe starten (Einstellung)	76
Inbetriebnahmeprüfung	35
Inbetriebnahmetest	58
Fehlschlag	42
Inbetriebnahmetest durchführen	40
Informationstaste	28
Insp.- Druck	70
Insp.- Zeit	73

Insp.-Trigger	74
InspCO Hoch ₂ -Alarm	122
Interner Akku	81
Interner-Fehler-Alarm	136

K

Kabel	
Überprüfung	39
Kalibrierung	
CO ₂	88
Klick-Akku	82
Anschluss	83
Ladegerät	83
Klick-in-Befeuchterkammer	
Verwendung	96
Klinikmodus	
Aktivieren	65
Überblick	49
Kontinuierlicher positiver Atemwegsdruck	
Definition	68
Kontraindikationen	11
Krit. Alarm „Letzte Spannungsquelle Tief“	126
Kühlluftfilter	
austauschen	145
Künstliche Nase	22

L

Laden	
Akkus	83
Lautstärke	
Spezifikation	149
Leckage-Schlauchsystem (Einschlauch)	
Pneumatikschema	148
LED	
Bedienfeld	28
Gleichstromversorgung extern	28
Interner Akku	28
Klick-Akku	28
LED-Fehler Alarm	132
Luftbefeuchtung	
Sicherheitshinweise	22
Lufteinlass, Position	29
Luftfilter	
reinigen und austauschen	145
Lufttemp. Alarm „Sensorausfall“	136
Luftweg	

Desinfektion	144	Anschluss.....	38
Interne Desinfektion.....	144	Patientenstunden.....	58
M		PC	
Maximale Inspirationszeit	74	Datenübertragung vom	
Menü		Beatmungsgerät	77
Navigieren.....	45	PC-Kabel	
Symbole	46	Datenübertragung.....	77
Minimale Inspirationszeit.....	74	PCV	
Modi		Definition	67
Definitionen.....	64	Mundstück	67
MPV		PCV(A)	
Druckmodus	67	Definition	67
Mundstück		PCV(A+IgV)	
Druckmodus	67	Definition	67
N		PCV(IgV)	
Navigieren		Definition	67
Menü	45	PEEP.....	70
Netzspannung		PEEP-Tief-Alarm	108
Anschluss.....	37	Pneumatikschema	
Netzstromversorgung		Einschlauchsystem	148
Anschluss.....	37	Leckage-Schlauchsystem	
O		(Einschlauch)	148
Obstruktionsalarm.....	119	Position	
P		Bediener, hörbarer Bereich	105
Pädiatriemodus	65	Position des Bedieners	
Patienten		hörbarer Bereich	105
Ändern	146	Pressure Controlled Ventilation	
Patienten-Luftfilter		Definition	67
reinigen und austauschen	145	Pressure Controlled Ventilation mit	
Patienteneinstellungen		Ziel-Volumen	
anpassen.....	40	Definition	67
Patientenluftauslass		Pressure Support Ventilation	
Position.....	29	Definition	66
Patientenmodus.....	65	Priorität	
Patientenprofile	58	Spannungsversorgung.....	79
Patientenschlauchsystem		Produktkennzeichnung	32
Anschluss.....	38	Profil	
Sicherheitshinweise	20	wählen.....	54
Patientenschlauchsystem mit		Profile	
Schlauchheizung		werkseitige Einstellungen	160
Anschluss.....	38	PSV	
Verwendung.....	102	Definition	66
Patientenschlauchsystem:		PSV(IgV)	
		Definition	66
		Puls Tief.....	123
		Puls-Hoch-Alarm	123
		R	
		Rampe	

starten	43
Rampenzeit	75
Regelmäßige Wartung.....	146
Reinigung	143
CO ₂ -Sensor	88
Haupteinheit	143
Patient	144
Reinigung und Wartung	
Sicherheitshinweise	23
Reparatur	146
Rollstuhl	
Fallschutzkoffer	94
Rückatmungs -Alarm	118
Rücksetzen eines Alarms	105
S	
Sauerstoff	
Sicherheitshinweise	24
Verwendung.....	24
Sauerstoffeinlass	
Position.....	32
Spezifikation	149
Schlauchheizung	
Einstellungen.....	58
Schlauchheizung (Einst. Ein/Aus) ...	76
Schlauchheizung (Temperatur- Einst.).....	76
Schwesternruf	
Anschluss.....	86
elektrische Sicherheit.....	18
Seitenwand	29
Seriennummer	58
Service.....	146
Setup	
Abschnitt	53
Sicherheitshinweise	
CO ₂ -Sensor	88
Filter	19
Luftbefeuchtung	22
Patientenschlauchsystem.....	20
Reinigung und Wartung.....	23
Sauerstoff	24
Umgebungsbedingungen	19
Sicherheitssymbole.....	32
Spannungsquellenpriorität.....	79
Speicherkarte	
Datenübertragung.....	77
Spezifikation	
Abmessungen	149

Betriebsbedingungen.....	149
CO ₂ -Sensor	149
Einstellungen.....	149
Filter-/Glättungstechniken	149
Lautstärke	149
Sauerstoffeinlass	149
Sonstiges	149
Stromversorgung.....	149
überwachte Werte	149
Umgebungsbedingungen	149
SpO ₂	
Verwendung.....	92
SpO ₂ -Hoch-Alarm	120
SpO ₂ -Sensor-Ausfall/Diskon- nektionsalarm (SpO ₂ diskon- nektiert) Alarm	127
SpO ₂ -Tief-Alarm:.....	121
Sprache	
Auswahl für Heimmodus	58
Auswahl für Klinikmodus	58
Standby-Modus	
aktivieren.....	65
Start	
Gerät einschalten und in Standby- Modus schalten	43
Therapie	43
Start-Sequenz	
Spezifikation	149
Start/Stop	
Fern-Start/Stop verwenden	94
Startdruck (Rampe).....	76
Steckplatz für Speicherkarte	
Position.....	29
Stopp	
Therapie	43
Stromversorgungsspezifikation.....	149
Stummschaltung und Reset.....	105
Symbol	81
Hinweis.....	13
Verweis	13
Vorsicht	13
Warnung.....	13
Symbole	32
Menü	46
Typenschild und Sicherheitssymbole	32
T	
Tasten „Auf“ und „Ab“	28

Technische Alarmer	125
Therapie	
Auswahl eines Profils	54
starten	43
Stoppen	43
Typenschild und Sicherheitsymbole	32
U	
Überprüfung	
Aufstellen	39
Kabel	39
vor der ersten Verwendung	35
Vor der Inbetriebnahme	39
Überwachte Werte	61
Überwachter Wert	
% in TgV	63
% Spont.	63
Akt. Frequ.	63
Anstieg	64
EtCO ₂	64
FiO ₂	63
I/E	64
Insp.-Zeit	64
InspCO ₂	64
Leckage	62
MVe	62
MVi	62
PEEP	62
Pmean	62
Ppeak	62
PtcCO ₂	64
Puls	64
SpO ₂ (Sauerstoffsättigung)	64
Spont. Fr.	63
Vte	63
Vti	63
Umgebungsbedingungen	
Sicherheitshinweise	19
Spezifikation	149
Umgebungsdruckausgleichsver- lust-Alarm	131
Umgebungstemperaturaus- gleichsverlust-Alarm	131
Unerwünschte Nebenwirkungen	11
USB-Kabel	
Datenübertragung	78

V

Verweis	
Symbol	13
Verwendung	
„Compliancedaten“ anzeigen	59
Vorsicht	
Symbol	13
Vorsichtsmaßnahmen	
allgemein	15
elektrische Sicherheit	18
Patientenschlauchsystem	20
Umgebungsbedingungen	19

W

Wärme- und Feuchtigkeitstauscher	22
Warnung	
Symbol	13
Wartung	
Filter	145
Serviceinformation	146
Wasserfälle	22
Werkseitige Einstellungen	160
Werte	
überwachte	61

Z

Zeit	
Einstellen	58
Zeitformat	58
Zielvolumen	75
in PCV + A, Definition	67
in PCV, Definition	67
in PSV, Definition	66
Zubehör	
Verwendung	85