





























Liberator



User Manual (English)
Manuel d'utilisation (Français)
Bedienungsanleitung (Deutsch)
Manual del usuario (Español)
Manuale dell'utente (Italiano)
Manual do utilizador (Português)
Gebruikershandleiding (Nederlands)
Brugermanual (Dansk)

Bruksanvisning (Norsk)
Bruksanvisning (Svenska)
Käyttöopas (Suomi)
Εγχειρίδιο χρήστη (Ελληνικά)
Kullanıcı El Kitabı (Türkçe)
Uživatelská příručka (Čeština)
Instrukcja obsługi (Polski)
Felhasználói kézikönyv (Magyar)

Symbols Glossary

| | |
|---|---|
| ISO 7000; Graphical symbols for use on equipment—Index and synopsis | |
|  | Storage or operating temperature range. Reg. # 0632 |
|  | Storage humidity range. Reg. # 2620 |
|  | Atmospheric pressure limitation. Reg. # 2621 |
|  | Keep away from rain, keep dry. Reg. # 0626 |
|  | Name and address of manufacturer. Reg. # 3082 |
|  | Caution, consult accompanying documents. Reg. # 0434A |
|  | Catalog Number. Reg. # 2493 |
|  | Serial Number. Reg. # 2498 |
|  | This way up. Reg. # 0623 |
|  | Fragile, handle with care. Reg. # 0621 |
|  | Stacking limit by number. Reg. # 2403 |
| ISO 7010: Graphical symbols—Safety colors and safety signs—Registered safety signs | |
|  | Frostbite may occur on contact with cold liquid or gaseous oxygen, or frosted parts. Warning low temperature. To warn of low temperature or freezing conditions. Reg. # W010 |
|  | The instruction manual must be read. Reg. # M002 |
|  | Keep away from open flame, fire, sparks. Open ignition source and smoking prohibited. Reg. # P003 |
|  | Do not smoke near unit or while operating unit. Reg. # P002 |
|  | Type BF applied part (degree of protection against electric shock). Reg. # 5333 |
|  | Warning. Reg. # W001 |
| Council Directive 93/42/EEC; concerning medical devices | |
|  | Authorized representative in the European Community |
|  | If the product unique device identifier (UDI) label has the CE#### symbol on it, the device complies with the requirements of Directive 93/42/EEC concerning medical devices. The CE#### symbol indicates notified body number. |
|  | This device complies with the requirements of Directive 2010/35/EU concerning medical devices. It bears the pi marking as shown. |
| ADR: European Agreement concerning the International Carriage of Dangerous Goods by Road | |
|  | Non-toxic gas. |
|  | Hazard Oxidizing substances: fire intensifying risk. |
|  | Refrigerated Liquid, USP; Produced by Air Liquefaction |
| Internal Symbols | |
|  | Keep unit well ventilated at all times |
|  | Keep away from flammable materials, oil and grease. |
|  | Wipe connector with clean dry cloth before filling. |
| IEC 60417: Graphical Symbols for use on equipment | |
|  | Do not cover unit. These units normally vent oxygen. No. 5641 |
| 21 CFR 801.15: Code of Federal Regulations Title 21 | |
| RX ONLY | Federal law restricts this device to sale by or on the order of a physician. |
| Council Directive 2012/19/EU: waste electrical and electronic equipment (WEEE) | |
|  | WEEE |
| IEC 60601-1: Medical electrical equipment Part 1 General requirements for basic safety and essential performance | |
| IP21 | Drip Proof |

This product may be covered by one or more patents, US and international. Please visit our website below for the listing of applicable patents. Pat.: www.caireinc.com/corporate/patents/.

Specifications

- Mode of Operation: Continuous Flow
- Type of Protection Against Electrical Shock: Internally Powered Equipment
- Degree of Protection Against Electrical Shock: Type BF Applied Part
- IP21 Classification According to the Degree of Protection Against Ingress of Water: Internal protection against ingress of solid foreign objects greater than or equal to 12.5 mm in diameter and ingress of vertically dripping water.
- Equipment not suitable for use in the presence of flammable mixtures



| Product Specifications | | | | | |
|-----------------------------|---|---|---|---|---|
| | Liberator 20 | Liberator 30 | Liberator 37 | Liberator 45 | Liberator 60 |
| LOX Capacity | 21.0 L 50.7 lb (23 kg) | 31.0 L 74.8 lb (33,9 kg) | 37.3 L 90.0 lb (40,8 kg) | 45.7 L 110.3 lb (50,04 kg) | 60.2 L 145.3 lb (65,9 kg) |
| Gaseous Equivalent Capacity | 17,337 L | 25,580 L | 31,121 L | 37,724 L | 49,679 L |
| Weight, Empty | 39 lb (17,96 kg) | 48.6 lb (22,04 kg) | 50 lb (22,68 kg) | 55 lb (24,95 kg) | 75.4 lb (34,19 kg) |
| Weight, Filled | 90 lb (40,69 kg) | 123.36 lb (55,94 kg) | 140 lb (63,5 kg) | 165.3 lb (74,99 kg) | 220.7 lb (100,1 kg) |
| Height | 24.5 in. (622 mm) | 29.5 in. (750 mm) | 32.75 in. (832 mm) | 37 in. (940 mm) | 39 in. (990 mm) |
| Diameter | 14 in. (356 mm) | 14 in. (356 mm) | 14 in. (356 mm) | 14 in. (356 mm) | 16 in. (406 mm) |
| Typical use time at 2 LPM | 6.0 days | 8.9 days | 10.8 days | 13.1 days | 17.2 days |
| Operating Pressure | 20 psi (137 kPa) | 20 psi (137 kPa) | 20 psi (137 kPa) | 20 psi (137 kPa) | 20 psi (137 kPa) |
| Normal Evaporation Rate | 1.6 lb/ day (0,73 kg/day) | 1.6 lb/ day (0,73 kg/day) | 1.6 lb/ day (0,73 kg/day) | 1.6 lb/ day (0,73 kg/day) | 1.65 lb/ day (0,75 kg/day) |
| Standard Flow Control Range | Off, .25, .5, .75, 1, 1.5, 2, 2.5, 3, 4, 5, 6, 8, 10, 12, 15 LPM | Off, .25, .5, .75, 1, 1.5, 2, 2.5, 3, 4, 5, 6, 8, 10, 12, 15 LPM | Off, .25, .5, .75, 1, 1.5, 2, 2.5, 3, 4, 5, 6, 8, 10, 12, 15 LPM | Off, .25, .5, .75, 1, 1.5, 2, 2.5, 3, 4, 5, 6, 8, 10, 12, 15 LPM | Off, .25, .5, .75, 1, 1.5, 2, 2.5, 3, 4, 5, 6, 8, 10, 12, 15 LPM |
| Flow Rate Accuracy* | +/- 10% | +/- 10% | +/- 10% | +/- 10% | +/- 10% |

* This accuracy is only at 70F and 14.7 psig and with a calibrated accurate mass flow meter.

Warning Information

Important: Read this manual thoroughly before operating the Liberator.

RX Only.

| | |
|--|---|
|  | WARNING: THIS DEVICE IS NOT INTENDED FOR LIFE SUSTAINING USE. |
| WARNING: PATIENT OR OTHERS MAY BE ENTANGLED IN CANNULA OR OTHER TUBING CAUSING ASPHYXIATION. | |
| WARNING: IF YOU FEEL THE EQUIPMENT IS NOT OPERATING PROPERLY, CALL YOUR HEALTH CARE PROVIDER. DO NOT ATTEMPT TO REPAIR OR ADJUST THE UNIT YOURSELF. | |
| WARNING: DO NOT MODIFY THIS EQUIPMENT WITHOUT AUTHORIZATION FROM THE MANUFACTURER. | |
| WARNING: IF CONTINUITY OF OXYGEN SUPPLY IS REQUIRED, ENSURE THAT AN ADEQUATE SUPPLY OF OXYGEN AND/OR A SECONDARY OXYGEN SUPPLY IS AVAILABLE AT ALL TIMES DURING THERAPY. | |
| WARNING: DO NOT ALLOW SMOKING, CANDLES, OR OPEN FLAMES WITHIN 10 FEET (3 METERS) OF THE DEVICE, OR CLOSER THAN 8 INCHES (20 CM) FROM ANY SOURCE OF IGNITION. | |
| WARNING: KEEP YOUR UNIT IN A WELL-VENTILATED AREA. | |
|  | WARNING: DO NOT STORE LIQUID OXYGEN EQUIPMENT IN A CLOSET, CAR TRUNK, OR OTHER CONFINED AREA. DO NOT PLACE BLANKETS, DRAPERIES, OR OTHER FABRICS OVER EQUIPMENT. |
| WARNING: THIS PRODUCT CAN EXPOSE YOU TO CHEMICALS INCLUDING NICKEL, WHICH IS KNOWN TO THE STATE OF CALIFORNIA TO CAUSE CANCER. FOR MORE INFORMATION, GO TO WWW.P65WARNINGS.CA.GOV. | |
| WARNING: IN THE EVENT THERE IS A SERIOUS INCIDENT OCCURRING WITH THIS DEVICE, THE USER SHOULD IMMEDIATELY REPORT THE INCIDENT TO THE PROVIDER AND/OR THE MANUFACTURER. A SERIOUS INCIDENT IS DEFINED AS AN INJURY, DEATH, OR POTENTIAL TO CAUSE INJURY/DEATH SHOULD THERE BE A REOCCURRENCE OF THE INCIDENT. THE USER CAN ALSO REPORT THE INCIDENT TO THE COMPETENT AUTHORITY IN THE COUNTRY WHERE THE INCIDENT OCCURRED. | |

| | |
|--|--|
|  | Caution: Use the Liberator only as directed by your doctor. |
|--|--|

| | |
|--|--|
| Caution: The unit contains liquid oxygen which is extremely cold, almost 300°F (-184°C). Exposure to such a low temperature can cause severe frostbite. | |
|--|--|

| |
|--|
| Caution: Liquid and gaseous oxygen, though nonflammable, cause other materials to burn faster than normal. This hazard, along with the low temperature of liquid oxygen, warrants certain safety precautions. |
|--|

| |
|--|
| Caution: Keep flammable materials away from this equipment. Aerosol sprays, oils and grease, including facial creams and petroleum jelly, ignite easily and may burn rapidly in the presence of oxygen. |
|--|

| |
|--|
| Caution: Smoking while wearing an oxygen cannula can cause facial burns and possibly result in death. |
|--|

Removing the cannula and placing it on clothing, bedding, sofas, or other cushion material will cause a flash fire when exposed to a cigarette, heat source, spark or flame.

If you smoke please: (1) turn off the portable, (2) take off the cannula, and (3) leave the room where the device is located.

| |
|---|
| Caution: In the event of an accidental tip-over, immediately but cautiously return the unit into an upright position if possible. If any liquid oxygen is escaping, leave the area immediately and call your healthcare provider. Do not attempt to move the unit or stop the liquid oxygen from escaping. |
|---|

| |
|--|
| Note: Do not touch frosted parts of any unit. |
|--|

| |
|---|
| Note: Do not store or operate the portable coupled to the Liberator. |
|---|

| |
|---|
| Note: Do not allow untrained personnel to handle or operate this device. |
|---|

| |
|---|
| Note: Use of this device is prohibited on commercial passenger and cargo air flights by the Federal Aviation Administration. |
|---|

Intended Use

The CAIRE Liberator is intended for the administration of supplemental oxygen. The device is not intended for life support nor does it provide any patient monitoring capabilities.

Introduction

The Liberator reservoir is intended for the administration of supplemental oxygen to the patient in the end user's home and can also be used in institutions such as nursing homes or sub-acute care facilities. The device is not intended for life support nor does it provide any patient monitoring capabilities. It is recommended to have an alternate source of supplemental oxygen in the event of mechanical failure.

The device is used by COPD patients or those with diminished breathing capacity. The device is prescribed to the patient. The device is sold to a provider that is trained to operate and service the Liberator reservoir. The provider trains the user.

The liquid oxygen system includes the Liberator and a portable unit, which provides you with supplementary oxygen as prescribed by your physician. This user manual contains the instructions for using the Liberator. Refer to the user manual supplied with the portable unit for its operation. The Liberator is intended for stationary use. You may take oxygen directly from the Liberator. The Liberator is offered as a top fill model or a dual top fill and side fill unit. They are filled by your health care provider. The portable provides an ambulatory source of oxygen for an extended period of time. It is filled from the Liberator.

Note: The service provider will assist with the initial setup and instruct proper handling and usage of the unit.



Dual Fill Liberator shown.

Also available in 20, 37, 41, 45, and 60 liter models.

Controls

1. Gen 4 Meter Liquid Level Gauge
2. Flow Control Knob
3. DISS Connection
4. Liberator Side Fill connector (if applicable)
5. Liberator Release Button (Top Fill push-on style only)
6. Liberator Top Fill Connections (QDV)
7. Vent Valve

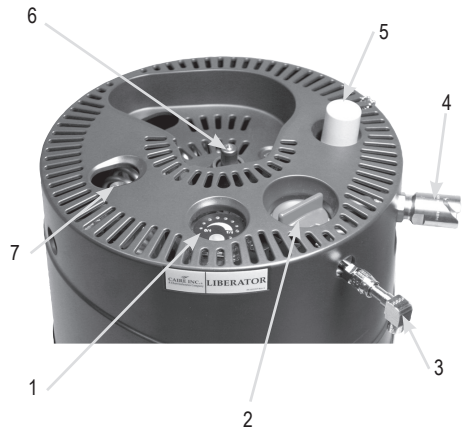

Operating Instructions

1. To verify the level of liquid oxygen in the unit, see page 9.
2. Clean the fill connectors on both the Liberator and portable unit with a clean, dry, lint free cloth between each fill to prevent freezing and possible equipment failure.



WARNING: THE CONNECTION MUST BE DRY, BECAUSE MOISTURE CAN CAUSE THE EQUIPMENT TO FREEZE TOGETHER AND MAY CAUSE LEAKAGE IN THE FILL CONNECTORS.

WARNING: CLEAN THE FILL CONNECTIONS ON THE LIBERATOR AND PORTABLE UNIT WITH A CLEAN, DRY, LINT FREE CLOTH.

WARNING: DO NOT DEPRESS OR DISTURB THE METAL POPPET ON THE FILL CONNECTOR WHEN DRYING IT. THIS CAN CAUSE LEAKAGE OF LIQUID OXYGEN. IF A LEAK OCCURS, LEAVE THE ROOM AND CALL YOUR HEALTH CARE PROVIDER.

WARNING: SHOULD LEAKAGE BE EXCESSIVE TO THE POINT THAT A STREAM OF LIQUID IS PRESENT, LEAVE THE AREA AND CALL YOUR HEALTH CARE PROVIDER IMMEDIATELY.

WARNING: IF LARGE AMOUNTS OF VAPOR ARE ISSUING FROM THE UNITS DURING FILLING, STOP FILLING, LEAVE THE ROOM AND CALL YOUR HEALTH CARE PROVIDER.

WARNING: IF PROLONGED HISSING IS HEARD, STOP USE AND CONTACT YOUR HEALTH CARE PROVIDER IMMEDIATELY

3. Turn the Liberator flow control knob to the off (0) position.
4. Follow the filling instructions provided for the portable unit.



WARNING: IF THE PORTABLE DOES NOT SEPARATE EASILY, DO NOT USE FORCE. THE UNITS MAY BE FROZEN TOGETHER. LEAVE THE UNITS CONNECTED AND WAIT UNTIL THEY WARM UP – THEN THEY WILL SEPARATE EASILY. DO NOT TOUCH ANY FROSTED PARTS.



Caution: Should there be any liquid leakage from the portable after separating the units, set the portable aside, ensuring it remains vertical, leave the room, and call your health care provider immediately.

Caution: Should there be any liquid leakage from the reservoir after separating the units, open windows in the room, leave the room and call your health care provider immediately.

Caution: Check the liquid level only after the vent valve is closed.

Basic Operations

1. Use the following chart as a guideline to determine the length of time the Liberator will operate:

| Model | L-20 | L-30 | L-37 | L-45 | L-60 |
|-------|---------|-------|-------|-------|-------|
| Off | Nominal | | | | |
| 0.25 | 34-17 | 50-2 | 61-10 | 74-19 | 90-2 |
| 0.5 | 24-16 | 35-15 | 43-16 | 53-4 | 68-8 |
| 0.75 | 16-11 | 23-18 | 29-3 | 35-11 | 45-13 |
| 1 | 12-8 | 17-19 | 21-20 | 26-14 | 34-4 |
| 1.5 | 8-5 | 11-21 | 14-13 | 17-17 | 22-18 |
| 2 | 6-4 | 8-21 | 10-22 | 13-7 | 17-1 |
| 2.5 | 4-22 | 7-3 | 8-17 | 10-15 | 13-16 |
| 3 | 3-2 | 5-22 | 7-6 | 8-20 | 11-9 |
| 4 | 2-11 | 4-10 | 5-11 | 6-15 | 8-12 |
| 5 | 2-1 | 3-13 | 4-8 | 5-7 | 6-19 |
| 6 | 1-12 | 2-23 | 3-15 | 4-10 | 5-16 |
| 8 | 1-5 | 2-5 | 2-17 | 3-7 | 4-6 |
| 10 | 1-0 | 1-18 | 2-4 | 2-15 | 3-10 |
| 12 | 0-19 | 1-11 | 1-19 | 2-5 | 2-20 |
| 15 | 0-19 | 1-4 | 1-11 | 1-18 | 2-6 |

Note: Times are in days and hours (format 00-00).

Note: The "Nominal" times are for ideal conditions, i.e. maximum fill, exact flow rates, good loss rate, Liberator not being moved, etc. These times are the maximum expected.

Note: Your individual results will vary.

2. Use the following chart as a guideline to the recommended tubing length.

| FLOW SETTING (LPM) | MAXIMUM (RECOMMENDED) TUBING LENGTH* | |
|--------------------|--------------------------------------|------------------|
| | 20-psig | 50-psig |
| 1-6 | 100 Ft. (30.5 m) | 100 Ft. (30.5 m) |
| 8 | 100 Ft. (30.5 m) | 75 Ft. (22.9 m) |
| 10 | 50 Ft. (15.2 m) | 50 Ft. (15.2 m) |
| 12 | 25 Ft. (7.6 m) | 50 Ft. (15.2 m) |
| 15 | 25 Ft. (7.6 m) | 25 Ft. (7.6 m) |

*Length is oxygen tubing only. Does *not* include a 7 Ft. cannula.

3. Verify functionality of the gauge

- Depress button to display level. If level is displayed and Low Battery Indicator is not illuminated, battery level is acceptable.
4. To verify the level of liquid oxygen in the unit with the liquid level gauge:
- Depress the push button on top of the unit for two seconds minimum. Read the LED to indicate contents level.



Caution: The Liberator is empty if only the first red LED is lit.

- If the Low Battery Indicator lights up when the button is depressed, inform your health care provider the next time your Liberator is filled.



Gen 4 Meter

5. Install the DISS extension.
6. Either
 - a. Attach cannula to the DISS adapter barb on the DISS connection provided by health care provider or
 - b. Attach a humidifier bottle to the DISS connection provided by health care provider:
 - Fill the humidifier bottle with distilled water to the proper level as indicated in the humidifier instructions.
 - Attach your breathing cannula to the oxygen tube connector on the humidifier.
7. Turn the flow control knob clockwise until the prescribed flow rate (numeral) is visible in the knob "window" and a positive detent is felt.



Caution: The knob should not be set higher than the maximum prescribed flow rate. Out-of specification oxygen flow will result if the flow control knob is set between flow rates. An indication of oxygen flow is the presence of bubbles in the humidifier bottle.

Caution: To ensure proper flow rate, verify fittings are tight and leak free.

Liberator



Humidifier Bottle and Cannula are not included

- Adjust your breathing cannula to the proper position to breathe comfortably.

Note: Ensure the cannula is fully inserted and secure. During inhalation, you should hear or feel oxygen flow to the prongs of the nasal cannula. The proper placement and positioning of the prongs of the nasal cannula in your nose is critical to the amount of oxygen delivered to the respiratory system of the end user.

- You should be receiving oxygen now. Check to make sure that there are bubbles in the humidifier bottle.
- Under certain environmental conditions and with continuous use, the Liberator may develop an excessive amount of ice on the warming and breathing coils within the shroud. You should defrost the unit between liquid oxygen fills to prevent this ice build-up.



Caution: Always turn the flow control knob to off (0 position) when not in use, or when the unit is empty.



To Defrost the Unit

- Fill a Portable so that you can continue to receive oxygen while the Liberator defrosts.
- Set the Liberator flow control knob to 0 and allow the unit to warm to room temperature, as indicated by the melting of all ice from the unit.
- Check the condensation collection bottle frequently during defrosting and empty as required.
- If the Portable runs low before the Liberator is fully defrosted, you may refill it as needed.

Battery Care and Maintenance

- Depress button to display level. If level is displayed and Low Battery Indicator is not illuminated, battery level is acceptable.



- If the Low Battery Indicator lights up when the contents button is depressed, call your Service Provider to replace the battery.

Portable Filling and Operating Instructions

Prior to filling any portable unit, visually verify:

- Broken shroud or shroud components
- QDV deformation
- Level indicator functionality
- Presence of all required labels
- Cryogenic reservoir damage (dents, dings)
- If LOX is still present in the unit, inspect for heavy frost or condensation on the exterior of the unit.

Please reference the user manual of your portable liquid oxygen device for specific filling and operating instructions.



WARNING: IF THE PORTABLE UNIT IS NOT COMPATIBLE WITH THE LIBERATOR, DO NOT ATTEMPT TO FILL OR USE THE PORTABLE UNIT.

Maintenance

Clean the fill connectors on both the stationary and portable units with a clean, dry, lint-free cloth between each fill to prevent freezing and possible equipment failure.

There are no user-serviceable parts in the Liberators.

Your service provider is responsible for any maintenance that may be required per the technical manual of this device. Call your service provider for any maintenance requirements.

The expected service life is a minimum of five years.

Troubleshooting

| Issue | Solution |
|--|--|
| Inadequate Flow | <ul style="list-style-type: none"> • Verify flow control knob is on correct flow rate setting • Verify flow control knob is not set in between flow rates. • Verify liquid oxygen is in unit • Verify if cannula is kinked or pinched • Verify if cannula is properly connected to unit <div style="border: 1px solid black; padding: 2px; margin-top: 5px;">NOTE: If issues persists, contact your service provider.</div> |
| The liquid level meter does not work or is not accurate. | <ul style="list-style-type: none"> • The battery may need to be replaced or the meter re-calibrated. Contact service provider for assistance. |
| The low battery LED illuminated on liquid level meter. | <ul style="list-style-type: none"> • Contact service provider for assistance. |
| Frosting on coils of Liberator. | <ul style="list-style-type: none"> • Frosting on coils is normal operation when breathing off of Liberator. |
| There is frosting on tank or side of Liberator. | <ul style="list-style-type: none"> • Frosting on outside of tank is abnormal; contact service provider for assistance. |
| There is a hissing sound emanating from Liberator. | <ul style="list-style-type: none"> • During normal operation the unit's primary relief valve will open from time to time to relieve excess pressure, especially soon after filling. • If hissing is persistent or abnormal, this could indicate excess pressure being vented off or a leak in the system. Contact service provider for assistance. |
| Liquid Oxygen evacuating from blue QDV. | <ul style="list-style-type: none"> • The QDV may have frozen open. Open windows if possible and evacuate area immediately. Contact service provider. • To prevent frozen QDV, be sure to wipe QDV with dry lint free cloth before and after filling your portable. |
| Condensation or water pooling up on floor. | <ul style="list-style-type: none"> • As the frost melts on the coils, water may accumulate on the floor if the condensate bottle is not used or is full. Verify that condensate bottle is installed properly and emptied as needed. |
| Portable takes a long time to fill. | <ul style="list-style-type: none"> • It could take several minutes to fill portable device if the portable device is warm or hasn't been used recently. • Consult user manual for your portable liquid oxygen device. |
| Portable not filling. | <ul style="list-style-type: none"> • Ensure reservoir tank has sufficient liquid to fill your portable device. Ensure portable device is pushed onto QDV correctly and the portable vent valve lever is held in the open position. • Consult user manual for your portable liquid oxygen device. |

Cleaning Standard



WARNING: CLEAN ONLY AFTER THE UNIT IS EMPTY.

- Clean using a solution of mild dish washing detergent and water.
- Apply cleaning solution directly to a lint-free cloth. Approved cleaners include HydroPure and HydroKlean. Do not spray cleaners directly on the Liberator.
- Wipe the outside surface with the lint-free cloth until the outside surface is clean.



Caution: Do not use high temperature and high pressure washing equipment to clean these units.

- Do not get cleaner on any internal components or valves.
- Allow the unit to dry thoroughly before using.

Note: Note to health care provider – for reprocessing procedures, see applicable service manual.

Disposal

Always return Liberator, including all components, to your homecare provider for proper disposal. You can also contact your local city or town offices for instructions on proper disposal of the battery.

WEEE and RoHS

This symbol is to remind the equipment owners to return it to a recycling facility at the end of its

 life, per Waste Electrical and Electronic Equipment (WEEE) Directive.

Our products will comply with the restriction of Hazardous Substances (RoHS) directive. They will not contain more than trace amounts of lead or other hazardous material content.

Transport and Storage

The device should be stored in the upright position, and be well ventilated. Do not allow the device to lie on its side. Humidity up to 95% noncondensing. Temperatures range from -40°F to 158°F (-40°C to 70°C).

Operating temperature ranges from 14°F to 104°F (10°C to 40°C). Relative humidity range from 30% to 75% noncondensing.

Note: The atmospheric pressure range is 700 hPa to 1060 hPa (elevation of 10,000 Ft. to -1,000 Ft.).

Accessories

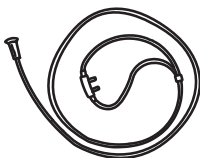

Cannula

Position with prongs facing upward in nose and loop over ears. Slide adjuster under chin until comfortable.



Condensate Bottle



Roller Base

NOTE: Ensure the proper size roller base is used with the Liberator.

NOTE: Only use roller base on flat surfaces.

Note: To Equipment Provider: The following oxygen administration accessories are recommended for use with the Liberator:

- Nasal Cannula: CAIRE Part Number 5408-SEQ
- Firebreak: CAIRE Part Number 21126636

A firebreak is recommended for use with any cannula.

• CAIRE offers a firebreak intended to be used in conjunction with the oxygen reservoir. The firebreak is a thermal fuse to stop the flow of gas in the event that the downstream cannula or oxygen tubing is ignited and burns to the firebreak. It is placed in-line with the nasal cannula or oxygen tubing between the patient and the oxygen outlet of the Liberator. For proper use of the firebreak, always refer to the manufacturer's instructions (included with each firebreak kit).

• Additional recommended accessories information is available online at www.caireinc.com.

Safety

 **WARNING: PORTABLE RF COMMUNICATIONS EQUIPMENT (INCLUDING PERIPHERALS SUCH AS ANTENNA CABLES AND EXTERNAL ANTENNAS) SHOULD BE USED NO CLOSER THAN 30 CM (12 INCHES) TO ANY PART OF THE LIBERATOR, INCLUDING CABLES SPECIFIED BY THE MANUFACTURER. OTHERWISE, DEGRADATION OF THE PERFORMANCE OF THIS EQUIPMENT COULD RESULT.**

WARNING: USE OF ACCESSORIES, TRANSDUCERS AND CABLES OTHER THAN THOSE SPECIFIED OR PROVIDED BY THE MANUFACTURER OF THIS EQUIPMENT COULD RESULT IN INCREASED ELECTROMAGNETIC EMISSIONS OR DECREASED ELECTROMAGNETIC IMMUNITY OF THIS EQUIPMENT AND RESULT IN IMPROPER OPERATION.

WARNING: USE OF THIS EQUIPMENT ADJACENT TO OR STACKED WITH OTHER EQUIPMENT SHOULD BE AVOIDED BECAUSE IT COULD RESULT IN IMPROPER OPERATION. IF SUCH USE IS NECESSARY, THIS EQUIPMENT AND THE OTHER EQUIPMENT SHOULD BE OBSERVED TO VERIFY THAT THEY ARE OPERATING NORMALLY.

 **Caution: Medical Electrical Equipment needs special precautions regarding Electromagnetic compatibility (EMC) and needs to be installed and put into service according to the EMC information provided in this manual.**

Caution: Portable and mobile radio frequency (RF) communications equipment can affect Medical Electrical Equipment.

Caution: The Liberator Reservoir should not be used adjacent to or stacked with other equipment and that if adjacent or stacked use is necessary, the Liberator Reservoir should be observed to verify normal operation in the configuration in which it will be used.

Table 1

Guidance and Manufacturer’s declaration—electromagnetic emissions

The Liberator is intended for use in the electromagnetic environment specified below. The customer or the user of the Liberator should assure that it is used in such an environment.

| Emissions test | Compliance | Electromagnetic environment—guidance |
|---|---|--|
| RF emissions CISPR 11 | Group 1 | The Liberator uses RF energy only for internal function. Therefore, its RF emissions are very low and are not likely to cause any interference in nearby electronic equipment. |
| RF emissions CISPR 11 Harmonic emissions IEC 61000-3-2 Voltage fluctuations/ flicker emissions IEC 61000-3-3 | Class B Not applicable Not applicable | The Liberator is suitable for use in all establishments, including domestic establishments and those directly connected to the public low-voltage power supply network that supplies buildings used for domestic purposes. |

Table 2*

**Recommended separation distances between portable and mobile
RF communications equipment and the Liberator**

The Liberator is intended for use in an electromagnetic environment in which radiated RF disturbances are controlled. The customer or the user of the Liberator can help prevent electromagnetic interference by maintaining a minimum distance between portable and mobile RF communications equipment (transmitters) and the Liberator as recommended below, according to the maximum output power of the communications equipment.

| Rated maximum output power of transmitter W | Separation distance according to frequency of transmitter m | | |
|--|--|---------------------------------------|---------------------------------------|
| | 150 kHz to 80 MHz $d=1.2\sqrt{P}$ | 80 MHz and 800 MHz $d=1.2\sqrt{P}$ | 800 MHz to 2,5 GHz $d=2.3\sqrt{P}$ |
| 0,01 | 0.12 m | 0.12 m | 0.23 m |
| 0,1 | 0.38 m | 0.38 m | 0.73 m |
| 1 | 1.2 m | 1.2 m | 2.3 m |
| 10 | 3.8 m | 3.8 m | 7.3 m |
| 100 | 12 m | 12 m | 23 m |

For transmitters rated at a maximum output power not listed above, the recommended separation distance (d) in meters (m) can be estimated using the equation applicable to the frequency of the transmitter, where P is the maximum output power rating of the transmitter in watts (W) according to the transmitter manufacturer.

NOTE 1 at 80 MHz and 800 MHz, the separation distance for the higher frequency range applies.

NOTE 2 These guidelines may not apply in all situations. Electromagnetic propagation is affected by absorption and reflection from structures, objects and people.

* This table is included as a standard requirement for equipment which has been tested to specific test levels and over specific frequency ranges and been found compliant with regulations.

Table 3

Guidance and manufacturers declaration—electromagnetic immunity



















The Liberator is intended for use in the electromagnetic environment specified below. The customer or the user of the Liberator should assure that it is used in such an environment.













| Immunity test | IEC 60601 test level | Compliance level | Electromagnetic environment—guidance |
|--|---|--|---|
| Electrostatic discharge (ESD) IEC 61000-4-2 | + 8kV Contact + 2 kV, +4 kV, + 8 kV, + 15 kV air | + - 8kV Contact + - 2 kV, +4 kV, + - 8 kV, + 15 kV air | Floors should be wood, concrete or ceramic tile. If floors are synthetic, the relative humidity should be at least 30%.** |
| Electrical fast transient/burst IEC 61000-4-4 | ±2 kV for power supply lines ±1 kV for input/output lines | Not applicable DC powered device Not applicable | Not applicable |
| Surge IEC 61000-4-5 | ±1 kV line(s) to line(s) ±2 kV line(s) to earth | Not Applicable DC powered device | Not Applicable |
| Voltage dips, short interruptions and voltage variations on power supply input lines IEC 61000-4-11 | <5% UT (>95% dip in UT) for 0,5 cycle 40% UT (60% dip in UT) for 5 cycles 70% UT (30% dip in UT) for 25 cycles <5% UT (>95% dip in UT) for 5 sec | Not Applicable DC powered device | Not Applicable |
| Power frequency magnetic field IEC 61000-4-8 | 30 A/m 50/60 Hz | 30 A/m 50/60 Hz | Power frequency magnetic fields should be that of a typical commercial or hospital environment. |

Note: UT is the a.c. mains voltage prior to application of the test level.

** This statement indicates that the required testing was performed in a controlled environment and the Liberator are found to be compliant with regulations.



Explication des symboles

| ISO 7000 : symboles graphiques à utiliser sur l'équipement – index et sommaire | |
|---|--|
|  | Température de stockage ou de fonctionnement. N° enreg. 0632 |
|  | Plage d'humidité de stockage. N° enreg. 2620 |
|  | Limite de température atmosphérique. N° enreg. 2621 |
|  | Maintenir à l'abri de l'humidité. Reg. # 0626 |
|  | Nom et adresse du fabricant. Reg. # 3082 |
|  | Attention, consulter la documentation fournie. Reg. # 0434A |
|  | Référence catalogue. Reg. # 2493 |
|  | Numéro de série. Reg. # 2498 |
|  | Haut. Reg. # 0623 |
|  | Fragile, manipuler avec soin. Reg. # 0621 |
|  | Limite d'empilement par numéro. Reg. # 2403 |
| ISO 7010 : symboles graphiques – couleurs de sécurité et étiquettes de sécurité – étiquettes de sécurité enregistrées | |
|  | Des gelures peuvent survenir en contact d'un liquide froid, de l'oxygène gazeux ou d'éléments givrés. Avertissement basse température. Pour signaler les températures basses ou les conditions de gel. Reg. # W010 |
|  | Le manuel d'instruction doit être lu. Reg. # M002 |
|  | Tenir à l'écart des flammes nues, du feu, des étincelles. Source d'incendie ouverte interdite et interdiction de fumer. Reg. # P003 |
|  | Ne pas fumer à proximité de l'appareil pendant son fonctionnement. Reg. # P002 |
|  | Pièce appliquée de type BF (degré de protection contre les chocs électriques). Reg. # 5333 |
|  | Avertissement. Reg. # W001 |
| Directive du Conseil européen 93/42/CEE relative aux dispositifs médicaux | |
|  | Représentant agréé au sein de l'Union européenne |

|  | Si l'étiquette de l'identifiant unique du produit (UDI) du produit porte le symbole CE #####, l'appareil est conforme aux exigences de la directive 93/42 / CEE concernant les dispositifs médicaux. Le symbole CE ##### indique le numéro de l'organisme notifié. |
|--|--|
|  | Cet appareil est conforme aux exigences de la Directive 2010/35/CEE relative aux dispositifs médicaux. Il porte le marquage pi, comme illustré. |
| ADR : Accord européen relatif au transport international des marchandises dangereuses par route | |
|  | Gaz non-toxique. |
|  | Matières combustibles dangereuses : risque favorisant le feu. |
|  | Liquide réfrigéré, USP ; produit par la liquéfaction de l'air. |
| Symboles internes | |
|  | Assurer une ventilation correcte de l'unité en permanence |
|  | Tenir éloigné des matériaux, huiles et graisses inflammables. |
|  | 1 Essuyer le connecteur avec un chiffon propre et sec avant le remplissage. 2 |
| CEI 60417 : symboles graphiques à utiliser sur l'équipement | |
|  | Ne pas couvrir l'unité. Ces unités libèrent généralement de l'oxygène. N° 5641 |
| 21 CFR 801.15 : code de la réglementation fédérale, chapitre 21 | |
|  | La loi fédérale restreint cet appareil à la vente par, ou sur ordonnance d'un médecin. |
| Directive du Conseil européen 2012/19/UE : déchets d'équipements électriques et électroniques (DEEE) | |
|  | DEEE |
| CEI 60601-1 : appareil électro-médical – Partie 1 – Règles générales de sécurité de base et performances essentielles. | |
|  | Protection contre les gouttes d'eau |

Ce produit peut être protégé par un ou plusieurs brevets américains ou internationaux. Consultez notre site Web ci-dessous pour voir la liste des brevets.
Brevet : www.caireinc.com/corporate/patents/

Caractéristiques techniques

- Mode de fonctionnement : Débit constant
- Type de protection contre les chocs électriques : Équipement alimenté en interne
-  Degré de protection contre les chocs électriques : Pièce appliquée de Type BF
- Classification IP21 par rapport au degré de protection contre la pénétration de l'eau : Protection interne contre la pénétration de corps solides étrangers mesurant au moins 12,5 mm de diamètre et la pénétration de gouttes d'eau tombant à la verticale.
-  Équipement inadapté pour une utilisation en présence de produits inflammables

| Caractéristiques techniques | | | | | |
|------------------------------------|--|--|--|--|--|
| | Liberator 20 | Liberator 30 | Liberator 37 | Liberator 45 | Liberator 60 |
| Capacité en oxygène liquide | 21.0 l 23 kg (50.7 lb) | 31.0 l 33,9 kg (74.8 lb) | 37.3 l 40,8 kg (90.0 lb) | 45.7 l 50,04 kg (110.3 lb) | 60.2 l 65,9 kg (145.3 lb) |
| Capacité équivalente en gaz | 17,337 l | 25,580 l | 31,121 l | 37,724 l | 49,679 l |
| Poids, à vide | 17,96 kg (39 lb) | 22,04 kg (48,6 livres) | 22,8 kg (50 livres) | 24,95 kg (55 livres) | 34,19 kg (75,4 livres) |
| Poids, plein | 40,69 kg (89,7 livres) | 55,94 kg (123,36 livres) | 63,98 kg (140,0 livres) | 74,99 kg (165,3 livres) | 100,1 kg (220,7 livres) |
| Hauteur | 622 mm (24,5 pouces) | 750 mm (29,5 pouces) | 832 mm (32,75 pouces) | 940 mm (37 pouces) | 990 mm (39 pouces) |
| Diamètre | 356 mm (14 pouces) | 356 mm (14 pouces) | 356 mm (14 pouces) | 356 mm (14 pouces) | 406 mm (16 pouces) |
| Autonomie type à 2 l/min | 6,0 jours | 8,9 jours | 10,8 jours | 13,1 jours | 17,2 jours |
| Pression de fonctionnement | 137 kPa (20 psi) | 137 kPa (20 psi) | 137 kPa (20 psi) | 137 kPa (20 psi) | 137 kPa (20 psi) |
| Taux d'évaporation normal | 0,73 kg/jour 1,6 livre/jour | 0,73 kg/jour 1,6 livre/jour | 0,73 kg/jour 1,6 livre/jour | 0,73 kg/jour 1,6 livre/jour | 0,75 kg/jour 1,65 livre/jour |
| Plage de réglage du débit standard | Éteint, 0,25, 0,5, 0,75, 1, 1,5, 2, 2,5, 3, 4, 5, 6, 8, 10, 12, 15 l/min | Éteint, 0,25, 0,5, 0,75, 1, 1,5, 2, 2,5, 3, 4, 5, 6, 8, 10, 12, 15 l/min | Éteint, 0,25, 0,5, 0,75, 1, 1,5, 2, 2,5, 3, 4, 5, 6, 8, 10, 12, 15 l/min | Éteint, 0,25, 0,5, 0,75, 1, 1,5, 2, 2,5, 3, 4, 5, 6, 8, 10, 12, 15 l/min | Éteint, 0,25, 0,5, 0,75, 1, 1,5, 2, 2,5, 3, 4, 5, 6, 8, 10, 12, 15 l/min |
| Exactitude du débit* | +/- 10 % | +/- 10 % | +/- 10 % | +/- 10 % | +/- 10 % |

* Ce degré de précision s'applique uniquement à 70 F et 14,7 psi et avec un débitmètre massique calibré avec précision.

Message d'avertissement :

Important : lisez attentivement ce manuel avant d'utiliser l'équipement Liberator. Sur ordonnance uniquement.

| | |
|--|--|
|  | AVERTISSEMENT : CET APPAREIL N'EST PAS CONÇU POUR LE MAINTIEN ARTIFICIEL DES FONCTIONS VITALES. |
| | AVERTISSEMENT : LE PATIENT OU D'AUTRES PERSONNES PEUVENT S'EMMÊLER AVEC LA CANULE OU LA TUBULURE CAUSANT UNE ASPHYXIE. |
| | AVERTISSEMENT : SI VOUS PENSEZ QUE L'APPAREIL NE FONCTIONNE PAS CORRECTEMENT, PRENEZ CONTACT AVEC VOTRE PRESTATAIRE DE SOINS. N'ESSAYEZ PAS DE RÉPARER OU DE RÉGLER L'APPAREIL VOUS-MÊME. |
| | AVERTISSEMENT : NE MODIFIEZ PAS CET ÉQUIPEMENT SANS L'AUTORISATION DU FABRICANT. |
| | AVERTISSEMENT : SI UN APPROVISIONNEMENT CONTINU EN OXYGÈNE EST NÉCESSAIRE, VEILLEZ À CE QUE L'APPORT EN OXYGÈNE SOIT APPROPRIÉ ET/OU À CE QU'UN APPROVISIONNEMENT EN OXYGÈNE SECONDAIRE SOIT EN PERMANENCE DISPONIBLE AU COURS DU TRAITEMENT. |
| | AVERTISSEMENT : NE LAISSEZ PERSONNE FUMER ET N'UTILISEZ PAS DE BOUGIES OU DE FLAMMES NUES À MOINS DE 3 M (10 PI) DE L'APPAREIL, OU À MOINS DE 20 CM (8 PO) DE TOUTE SOURCE D'INFLAMMATION. |
| | AVERTISSEMENT : INSTALLEZ VOTRE UNITÉ DANS UNE PIÈCE BIEN AÉRÉE. |
|  | AVERTISSEMENT : NE STOCKEZ PAS D'ÉQUIPEMENT D'OXYGÈNE LIQUIDE DANS UN PLACARD, DANS LE COFFRE D'UNE VOITURE OU DANS UN AUTRE ENDROIT CONFINÉ. NE PLACEZ PAS DE COUVERTURES, TENTURES OU D'AUTRES TISSUS SUR L'ÉQUIPEMENT. |
| | AVERTISSEMENT : CE PRODUIT RISQUE DE VOUS EXPOSER À DES PRODUITS CHIMIQUES INCLUANT LE NICKEL, QUI EST RECONNU COMME ÉTANT CANCÉRIGÈNE PAR L'ÉTAT DE CALIFORNIE. POUR PLUS D'INFORMATIONS, ALLEZ À L'ADRESSE WWW.P65WARNINGS.CA.GOV. |
| | AVERTISSEMENT: EN CAS D'INCIDENT GRAVE SURVENANT AVEC CET APPAREIL, L'UTILISATEUR DOIT IMMÉDIATEMENT SIGNALER L'INCIDENT AU FOURNISSEUR ET / OU AU FABRICANT. UN INCIDENT GRAVE EST DÉFINI COMME UNE BLESSURE, LA MORT OU LA POSSIBILITÉ DE CAUSER DES BLESSURES OU LA MORT EN CAS DE RÉAPPARITION DE L'INCIDENT. L'UTILISATEUR PEUT ÉGALEMENT SIGNALER L'INCIDENT À L'AUTORITÉ COMPÉTENTE DU PAYS OÙ L'INCIDENT S'EST PRODUIT. |
|  | Mise en garde : respectez scrupuleusement les instructions de votre médecin concernant l'utilisation du Liberator. |

Mise en garde : L'unité contient de l'oxygène liquide extrêmement froid, à presque -184 °C (-300 °F). L'exposition à une température aussi basse peut provoquer de sérieuses brûlures.

Mise en garde : Bien qu'ils soient ininflammables, l'oxygène liquide et l'oxygène gazeux sont susceptibles d'accélérer la combustion d'autres substances. Ce risque ainsi que la basse température de l'oxygène liquide exigent de prendre certaines précautions de sécurité.

Mise en garde : Éloignez les matériaux inflammables de l'équipement. Les aérosols, les huiles et les graisses, y compris les crèmes pour le visage et la gelée de pétrole, s'enflamment facilement et peuvent brûler rapidement en présence d'oxygène.

Mise en garde : Fumer lors du port d'une canule à oxygène peut provoquer des brûlures au visage ou même la mort.

Le fait de retirer la canule et de la placer sur un vêtement, un drap, un sofa ou toute autre matière textile peut provoquer un embrasement instantané en cas d'exposition à une cigarette, à une source de chaleur, à une étincelle ou à une flamme.

Si vous fumez, veuillez : (1) arrêter l'unité portable, (2) retirer la canule et (3) quitter la pièce dans laquelle se trouve cet appareil.

Mise en garde : Si l'unité bascule accidentellement, la relever immédiatement, mais prudemment, en position verticale, si possible. Si de l'oxygène liquide s'échappe, quittez la pièce immédiatement et appelez votre prestataire de soins. N'essayez pas de déplacer l'unité ou d'arrêter la fuite d'oxygène liquide.

Remarque : Ne touchez pas les éléments givrés.

Remarque : Ne rangez pas ou n'utilisez pas l'unité portable en la laissant connectée au Liberator.

Remarque : Ne laissez pas des personnes non formées manipuler ou utiliser cet appareil.

Remarque : L'administration fédérale de l'aviation interdit l'usage de cet appareil sur les vols commerciaux et dans les avions cargo.

Utilisation conforme

Le concentrateur d'oxygène CAIRE Liberator supplémentaire. L'appareil n'est pas conçu pour le maintien en vie et ne fournit aucune capacité de surveillance des patients.

Introduction

Le réservoir Liberator est destiné à l'administration d'oxygène supplémentaire au patient au domicile de l'utilisateur final et peut également être utilisé dans des établissements tels que les maisons de repos ou les établissements de soins subaigus. Ce dispositif n'est pas destiné aux applications de réanimation ou de maintien des fonctions vitales et n'offre aucune capacité de surveillance du patient. Il est recommandé d'avoir une autre source d'oxygène d'appoint en cas de panne mécanique.

L'appareil est utilisé par les patients atteints de BPCO (Bronchopneumopathie chronique obstructive) ou dont la capacité respiratoire est diminuée. L'appareil est prescrit au patient. L'appareil est vendu à un fournisseur formé pour faire fonctionner et entretenir le réservoir Liberator. Le fournisseur forme l'utilisateur.

Le système d'oxygène liquide comprend l'équipement Liberator et une unité portable, puis vous apporte un complément d'oxygène comme prescrit par votre médecin. Ce manuel d'utilisation contient les instructions d'utilisation du Liberator. Consultez le manuel d'utilisation fourni avec l'unité portable pour des informations concernant son fonctionnement.

L'équipement Liberator est prévu pour une utilisation stationnaire. Vous pouvez prélever de l'oxygène directement depuis le Liberator. Le Liberator est proposé comme modèle à remplissage par le haut ou comme unité à remplissage par le haut et par le côté. Les équipements sont remplis par votre prestataire de soins. L'unité portable constitue une source d'oxygène mobile sur une période prolongée. Elle est remplie à partir du Liberator.

Remarque : le prestataire de services apportera son aide lors du paramétrage initial et fournira une formation sur la manipulation et l'utilisation appropriées de l'unité.

Réglages

1. Indicateur de niveau du liquide Gen 4 Meter
2. Bouton de réglage du débit
3. Raccord DISS
4. Connecteur de remplissage latéral du Liberator (le cas échéant)
5. Bouton de déblocage du Liberator (remplissage par le haut pour poussée uniquement)
6. Connexions de remplissage par le haut du Liberator (QDV)
7. Vanne de ventilation

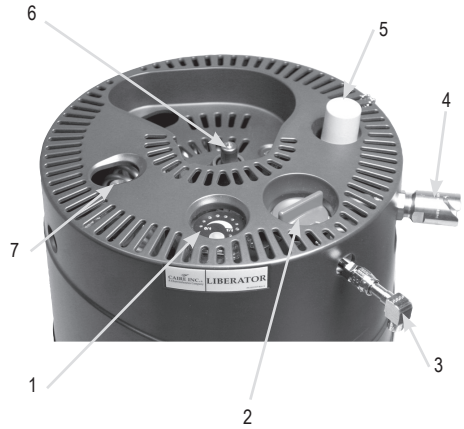

Illustration du Liberator à remplissage double.
Également disponible en modèles de 20, 37, 41, 45 et 60 litres.

Instructions d'utilisation

1. Reportez-vous à la page 9 pour vérifier le niveau de l'oxygène liquide dans l'unité.
2. Entre chaque remplissage, nettoyez les connecteurs de remplissage sur le Liberator et les unités portables, à l'aide d'un tissu non pelucheux, propre et sec, afin d'éviter le gel et les défaillances éventuelles de l'équipement.



AVERTISSEMENT : LE RACCORD DOIT ÊTRE SEC, CAR L'HUMIDITÉ PEUT ENTRAÎNER LE GEL DE L'ÉQUIPEMENT ET CAUSER DES FUITES AU NIVEAU DES CONNECTEURS DE REMPLISSAGE.

AVERTISSEMENT : NETTOYEZ LES CONNEXIONS DE REMPLISSAGE SUR LE LIBERATOR ET L'UNITÉ PORTABLE AVEC UN CHIFFON PROPRE, SEC ET NON PELUCHEUX.

AVERTISSEMENT : N'APPUYEZ PAS OU NE DÉPLACEZ PAS LE CHAMPIGNON MÉTALLIQUE SUR LE CONNECTEUR DE REMPLISSAGE LORS DE SON SÉCHAGE. CELA PEUT ENTRAÎNER UNE FUIITE DE L'OXYGÈNE LIQUIDE. SI UNE FUIITE SE PRODUIT, QUITTEZ LA PIÈCE ET APPELEZ LE PRESTATAIRE DE SOINS.

AVERTISSEMENT : EN CAS DE FUIITE IMPORTANTE AVEC UN ÉCOULEMENT DE LIQUIDE, QUITTER LA PIÈCE ET APPELER IMMÉDIATEMENT LE PRESTATAIRE DE SOINS.

AVERTISSEMENT : SI UNE GRANDE QUANTITÉ DE VAPEUR S'ÉCHAPPE DES UNITÉS LORS DU REMPLISSAGE, CESSEZ DE REMPLIR, QUITTEZ LA PIÈCE ET APPELEZ LE PRESTATAIRE DE SOINS.

AVERTISSEMENT : EN CAS DE SIFFLEMENT PROLONGÉ, CESSEZ TOUTE UTILISATION ET APPELEZ IMMÉDIATEMENT LE PRESTATAIRE DE SOINS.

3. Mettez le bouton de réglage du débit du Liberator en position arrêt (0).
4. Suivez les instructions de remplissage fournies pour l'unité portable.



AVERTISSEMENT : NE PAS FORCER SI L'UNITÉ PORTABLE NE SE DISSOCIE PAS FACILEMENT. LES UNITÉS PEUVENT ÊTRE SOUDÉES ENSEMBLE PAR LE GEL. LAISSER LES UNITÉS BRANCHÉES ET ATTENDRE QU'ELLES SE RÉCHAUFFENT. ELLES SE DISSOCIERONT ALORS FACILEMENT. NE PAS TOUCHER LES ÉLÉMENTS GIVRÉS.



Mise en garde : en cas d'écoulement de liquide après la dissociation des unités, éloignez l'unité portable, en vous assurant qu'elle reste à la verticale, quittez la pièce et appelez immédiatement le prestataire de soins.

Mise en garde : en cas d'écoulement de liquide du réservoir après la dissociation des unités, ouvrez les fenêtres de la pièce, quittez la pièce et appelez immédiatement le prestataire de soins.

Mise en garde : vérifiez le niveau du liquide uniquement après avoir fermé la vanne de ventilation.

Opérations de base

1. Référez-vous au tableau suivant pour déterminer la durée de fonctionnement du Liberator :

| Modèle | L-20 | L-30 | L-37 | L-45 | L-60 |
|--------|---------|-------|-------|-------|-------|
| Éteint | Nominal | | | | |
| 0,25 | 34-17 | 50-2 | 61-10 | 74-19 | 90-2 |
| 0,5 | 24-16 | 35-15 | 43-16 | 53-4 | 68-8 |
| 0,75 | 16-11 | 23-18 | 29-3 | 35-11 | 45-13 |
| 1 | 12-8 | 17-19 | 21-20 | 26-14 | 34-4 |
| 1,5 | 8-5 | 11-21 | 14-13 | 17-17 | 22-18 |
| 2 | 6-4 | 8-21 | 10-22 | 13-7 | 17-1 |
| 2,5 | 4-22 | 7-3 | 8-17 | 10-15 | 13-16 |
| 3 | 3-2 | 5-22 | 7-6 | 8-20 | 11-9 |
| 4 | 2-11 | 4-10 | 5-11 | 6-15 | 8-12 |
| 5 | 2-1 | 3-13 | 4-8 | 5-7 | 6-19 |
| 6 | 1-12 | 2-23 | 3-15 | 4-10 | 5-16 |
| 8 | 1 à 5 | 2-5 | 2-17 | 3-7 | 4-6 |
| 10 | 1-0 | 1-18 | 2-4 | 2-15 | 3-10 |
| 12 | 0-19 | 1-11 | 1-19 | 2-5 | 2-20 |
| 15 | 0-19 | 1-4 | 1-11 | 1-18 | 2-6 |

Remarque : les durées sont données en jours et en heures (format 00-00).

Remarque : les durées « nominales » sont prévues pour des conditions idéales, c'est-à-dire le remplissage maximal, les débits exacts, le bon coefficient de perte, le non-retrait du Liberator, etc. Ces durées correspondent au maximum prévu.

Remarque : vos résultats individuels varieront.

2. Référez-vous au tableau suivant pour connaître la longueur recommandée du tube.

| RÉGLAGE DU DÉBIT | LONGUEUR DU TUBE MAXIMALE (RECOMMANDÉE)* | |
|------------------|--|-----------------|
| | 20 psi | 50 psi |
| (l/min) | | |
| 1-6 | 30,5 m (100 pi) | 30,5 m (100 pi) |
| 8 | 30,5 m (100 pi) | 22,9 m (75 pi) |
| 10 | 15,2 m (50 pi) | 15,2 m (50 pi) |
| 12 | 7,6 m (25 pi) | 15,2 m (50 pi) |
| 15 | 7,6 m (25 pi) | 7,6 m (25 pi) |

*La longueur concerne le tube d'alimentation uniquement. Elle ne comprend pas de canule de 2,1 m (7 pi).

3. Vérifiez le fonctionnement de l'indicateur.

- Appuyez sur le bouton pour afficher le niveau. Si le niveau s'affiche et que l'indicateur Batterie faible ne s'allume pas, le niveau de la batterie est acceptable.
- 4. Pour vérifier le niveau de l'oxygène liquide dans l'unité avec l'indicateur de niveau du liquide :
 - Appuyez sur le bouton poussoir sur le dessus de l'unité pendant deux secondes minimum. Reportez-vous au témoin pour indiquer le niveau du contenu.



Mise en garde : le Liberator est vide si seul le premier témoin rouge est allumé.

- Si l'indicateur Batterie faible s'allume lorsque l'on appuie sur le bouton, contactez le prestataire de soins la prochaine fois que votre équipement Liberator est rempli.



Compteur Gen 4

5. Installez la rallonge DISS.

6. Vous pouvez soit :

- Attacher la canule au raccord de l'adaptateur DISS sur le raccord DISS fourni par le prestataire de soins, soit
- Attacher un flacon de l'humidificateur au raccord DISS fourni par le prestataire de soins :
 - Remplissez le flacon de l'humidificateur d'eau distillée jusqu'au niveau approprié comme indiqué dans les instructions de l'humidificateur.
 - Attachez votre canule de respiration au connecteur du tube à oxygène sur l'humidificateur.

7. Tournez le bouton de réglage du débit dans le sens des aiguilles d'une montre jusqu'à ce que le débit prescrit (numérique) soit visible sur le bouton « fenêtre » et jusqu'à ressentir un cran d'arrêt.



Mise en garde : le réglage du bouton ne doit pas être supérieur au débit maximal prescrit. Le débit d'oxygène sera hors des spécifications si le bouton de réglage du débit est réglé entre les débits. La présence de bulles dans le flacon de l'humidificateur indique le débit d'oxygène.

Mise en garde : pour garantir un débit approprié, assurez-vous que les raccords sont serrés et qu'il n'y a pas de fuite.



Le flacon de l'humidificateur et la canule ne sont pas inclus

- Adaptez la position de votre canule de respiration pour respirer confortablement.

Remarque : vérifiez que la canule est entièrement insérée et convenablement positionnée. Durant l'inhalation, vous devez entendre ou sentir l'oxygène circuler dans les sondes de la canule nasale. Le bon positionnement des sondes de la canule nasale dans votre nez est essentiel pour la quantité d'oxygène administrée dans le système respiratoire de l'utilisateur final.

- Vous devez désormais recevoir l'oxygène. Assurez-vous de la présence de bulles dans le flacon de l'humidificateur.
- Dans certaines conditions environnementales et lors d'une utilisation continue, l'équipement Liberator peut produire une quantité excessive de glace sur les spirales de réchauffement et de respiration dans le capot. Vous devez dégivrer l'unité entre les remplissages d'oxygène liquide pour prévenir cette accumulation de glace.



Mise en garde : toujours mettre le bouton de réglage du débit sur arrêt (position 0) quand vous n'utilisez pas l'équipement, ou lorsque l'unité est vide.



Pour dégivrer l'unité

- Remplissez une unité portable pour continuer à recevoir de l'oxygène lors du dégivrage du Liberator.
- Mettez le bouton de réglage du débit du Liberator en position 0 et laissez l'unité réchauffer la température ambiante, comme l'indique la fonte de l'ensemble de la glace de l'unité.
- Vérifiez régulièrement le flacon de collecte de condensation lors du dégivrage et videz tel que requis.
- Si l'unité portable se décharge avant que le Liberator ne soit complètement dégivré, vous pouvez la remplir à nouveau selon les besoins.

Entretien et maintenance de la batterie

- Appuyez sur le bouton pour afficher le niveau. Si le niveau s'affiche et que l'indicateur Batterie faible ne s'allume pas, le niveau de la batterie est acceptable.



- Si l'indicateur Batterie faible s'allume lorsque l'on appuie sur le bouton du contenu, appelez le prestataire de services afin de remplacer la batterie.

Remplissage portable et instructions d'utilisation

Avant de remplir toute unité portable, vérifiez visuellement que :

- le capot ou les composants des capots ne sont pas cassés ;
- le raccord rapide à valve n'est pas déformé ;
- l'indicateur de niveau fonctionne ;
- toutes les étiquettes requises sont présentes ;
- le réservoir cryogénique n'est pas endommagé (bosses, enfoncements) ;
- si de l'oxygène liquide est encore présent dans l'unité, vérifiez qu'il n'y a pas de forte gelée ou de condensation sur la partie extérieure de l'unité.

Veillez consulter le manuel d'utilisation de votre appareil portable d'oxygène liquide pour obtenir des instructions de remplissage et de fonctionnement spécifiques.



AVERTISSEMENT : SI L'UNITÉ PORTABLE N'EST PAS COMPATIBLE AVEC LE LIBERATOR, N'ESSAYEZ PAS DE REMPLIR OU D'UTILISER L'UNITÉ PORTABLE.

Entretien

Entre chaque remplissage, nettoyez les connecteurs de remplissage sur les unités fixe et portable, à l'aide d'un tissu non pelucheux, propre et sec, afin d'éviter le gel et les défaillances éventuelles de l'équipement.

Les équipements Liberator ne contiennent aucune pièce nécessitant une intervention de l'utilisateur.

Le prestataire de services est responsable de toute maintenance qui pourrait être nécessaire selon le manuel technique de cet appareil. Appelez le prestataire de services en ce qui concerne toute exigence de maintenance.

La durée de vie estimée est d'au moins cinq ans.

Dépannage

| Problème | Solution |
|--|---|
| Débit inapproprié | <ul style="list-style-type: none"> • Vérifiez que le bouton de réglage du débit est sur le bon réglage du débit • Vérifiez que le bouton de réglage du débit n'est pas réglé entre les débits • Vérifiez que l'oxygène liquide est dans l'unité • Vérifiez que la canule n'est ni pliée ni pincée • Vérifiez que la canule est correctement raccordée à l'unité <div style="border: 1px solid black; padding: 2px; margin-top: 5px;">REMARQUE : si le problème persiste, contactez le prestataire de services.</div> |
| L'indicateur de niveau du liquide ne fonctionne pas ou est imprécis. | <ul style="list-style-type: none"> • Il se peut que la batterie doive être remplacée ou l'indicateur recalibré à nouveau. Contactez le prestataire de services pour obtenir de l'aide. |
| Le témoin de batterie faible s'est allumé sur l'indicateur de niveau du liquide. | <ul style="list-style-type: none"> • Contactez le prestataire de services pour obtenir de l'aide. |
| Gel sur les spirales du Liberator. | <ul style="list-style-type: none"> • La présence de gel sur les spirales indique un fonctionnement normal lors de l'expiration avec l'équipement Liberator. |
| Il y a du gel sur le réservoir ou le côté de l'équipement Liberator. | <ul style="list-style-type: none"> • La présence de gel à l'extérieur du réservoir est anormale ; contactez le prestataire de services pour obtenir de l'aide. |
| Un sifflement est émis par le Liberator. | <ul style="list-style-type: none"> • En fonctionnement normal, la première soupape de surpression s'ouvre de temps en temps pour dégager la pression en excès, en particulier peu après le remplissage. • Si le sifflement persiste ou est anormal, cela peut indiquer l'évacuation d'une pression en excès ou une fuite dans le système. Contactez le prestataire de services pour obtenir de l'aide. |
| Oxygène liquide s'évacuant du QDV bleu. | <ul style="list-style-type: none"> • L'ouverture du QDV peut être gelée. Ouvrez les fenêtres si possible et évacuez les lieux immédiatement. Contactez le prestataire de services. • Pour prévenir le gel du QDV, veillez à essuyer le QDV avec un chiffon sec et non pelucheux avant et après avoir rempli l'unité portable. |
| Condensation ou eau débordant sur le sol. | <ul style="list-style-type: none"> • Lors de la fonte du gel sur les spirales, de l'eau peut s'accumuler sur le sol si la bouteille de condensat n'est pas utilisée ou si elle est pleine. Vérifiez que la bouteille de condensat est correctement installée et vide selon les besoins. |
| Le remplissage des unités portables prend beaucoup de temps. | <ul style="list-style-type: none"> • Plusieurs minutes peuvent être nécessaires pour remplir l'appareil portable si ce dernier est chaud ou s'il n'a pas été utilisé récemment. • Consultez le manuel d'utilisation en ce qui concerne votre appareil portable d'oxygène liquide. |
| L'unité portable ne se remplit pas. | <ul style="list-style-type: none"> • Assurez-vous que le réservoir comporte assez de liquide pour remplir votre appareil portable. Assurez-vous que l'appareil portable est correctement placé sur le QDV et que le levier de la vanne de ventilation portable est maintenu en position ouverte. • Consultez le manuel d'utilisation en ce qui concerne votre appareil portable d'oxygène liquide. |

Nettoyage



AVERTISSEMENT : NETTOYER UNIQUEMENT APRÈS QUE L'UNITÉ A ÉTÉ VIDÉE.

- Nettoyer en utilisant un mélange de produit de vaisselle doux et d'eau.
- Appliquer directement la solution nettoyante sur un tissu non pelucheux. Les nettoyants approuvés incluent HydroPure et HydroKlean. Ne pas vaporiser directement de produits nettoyants sur le Liberator.
- Essuyer la surface externe avec un tissu non pelucheux jusqu'à ce qu'elle soit propre.



Mise en garde : n'utilisez pas d'équipement de lavage à haute température et à pression élevée pour nettoyer ces unités.

- N'utilisez pas de nettoyant sur les composants internes ou les vannes.
- Laissez sécher complètement l'unité avant l'utilisation.

Remarque : remarque à l'intention du prestataire de soins : pour connaître les procédures de retraitement, consultez le manuel technique applicable.

Élimination

Retournez toujours l'équipement Liberator, y compris tous les composants, à votre organisme de soins de santé pour qu'il soit correctement éliminé. Vous pouvez également contacter vos services municipaux locaux pour obtenir des instructions concernant l'élimination appropriée de la batterie.

DEEE et RoHS

Ce symbole a pour objet d'inciter le propriétaire de l'équipement à le retourner à un centre de recyclage à la fin de son cycle de vie, conformément à la directive relative aux déchets d'équipements électriques et électroniques (DEEE).

Nos produits sont conformes à la Directive sur la limitation des substances dangereuses (RoHS). Ils ne contiendront pas plus qu'une quantité infime de plomb ou d'autres substances dangereuses.

Transport et stockage

L'appareil doit être stocké en position verticale et bien aéré. Ne laissez pas l'appareil posé sur le côté. Humidité atteignant jusqu'à 95 % sans condensation. Plage de température : de -40 °C à 70 °C (-40 °F à 158 °F).

La plage de température de fonctionnement va de 10 °C à 40 °C (14 °F à 104 °F). La plage d'humidité relative va de 30 % à 75 % sans condensation.

Remarque : la plage de la pression atmosphérique va de 700 hPa à 1 060 hPa (passage de 10 000 pi à -1 000 pi).

Accessoires

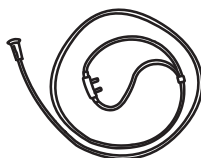

canule

Placez avec les sondes orientées vers le haut dans le nez et former une boucle sur les oreilles. Faites glisser le dispositif de réglage sous le menton jusqu'à ce que vous soyez confortable.



Bouteille de condensat



Support à roulettes

REMARQUE : vérifiez que la base roulante utilisée avec le Liberator est de taille appropriée.

REMARQUE : Utilisez la base roulante uniquement sur des surfaces plates.

Remarque: Pour le fournisseur d'équipement: Les accessoires d'administration d'oxygène suivants sont recommandés pour une utilisation avec le Liberator:

- Canule nasale avec 7 pieds (2,1 m) de tube (LPM maximum: 6 LPM): référence CAIRE 5408-SEQ
- Coupe-feu: référence CAIRE 21126636

Un coupe-feu est recommandé pour une utilisation avec n'importe quelle canule.

• CAIRE propose un coupe-feu destiné à être utilisé conjointement avec le réservoir d'oxygène. Le coupe-feu est un fusible thermique pour arrêter le flux de gaz dans le cas où la canule en aval ou le tube d'oxygène est allumé et brûle jusqu'au coupe-feu. Il est placé en ligne avec la canule nasale ou la tubulure d'oxygène entre le patient et la sortie d'oxygène du Liberator. Pour une utilisation correcte du coupe-feu, reportez-vous toujours aux instructions du fabricant (incluses avec chaque kit coupe-feu).

• Des informations supplémentaires sur les accessoires recommandés sont disponibles en ligne sur www.caireinc.com.

Sécurité



AVERTISSEMENT : L'ÉQUIPEMENT DE COMMUNICATION RF PORTABLE (Y COMPRIS LES PÉRIPHÉRIQUES TELS QUE LES CÂBLES D'ANTENNE ET LES ANTENNES EXTERNES) NE DOIT PAS ÊTRE UTILISÉ À MOINS DE 30 CM (12 POUÇES) DE TOUTE PARTIE DE L'APPAREIL LIBERATOR, Y COMPRIS LES CÂBLES SPÉCIFIÉS PAR LE FABRICANT. SINON, UNE DÉGRADATION DES PERFORMANCES DE CET ÉQUIPEMENT POURRAIT SE PRODUIRE.

AVERTISSEMENT : L'UTILISATION D'ACCESSOIRES, DE TRANSDUCTEURS ET DE CÂBLES AUTRES QUE CEUX SPÉCIFIÉS OU FOURNIS PAR LE FABRICANT DE L'ÉQUIPEMENT PEUT ENTRAÎNER UNE AUGMENTATION DES ÉMISSIONS ÉLECTROMAGNÉTIQUES OU UNE DIMINUTION DE L'IMMUNITÉ ÉLECTROMAGNÉTIQUE DE CET ÉQUIPEMENT AINSI QU'UN FONCTIONNEMENT INADÉQUAT.

AVERTISSEMENT : L'UTILISATION DE CET ÉQUIPEMENT ADJACENT OU EMPILÉ AVEC D'AUTRES ÉQUIPEMENTS DOIT ÊTRE ÉVITÉE CAR CELA POURRAIT ENTRAÎNER UN MAUVAIS FONCTIONNEMENT. SI UNE TELLE UTILISATION EST NÉCESSAIRE, CET ÉQUIPEMENT ET LES AUTRES ÉQUIPEMENTS DOIVENT ÊTRE OBSERVÉS POUR VÉRIFIER QU'ILS FONCTIONNENT NORMALEMENT.



Mise en garde : l'appareil électro-médical doit faire l'objet de précautions particulières concernant la compatibilité électromagnétique (CEM) et doit être installé et mis en service conformément aux informations CEM fournies dans ce manuel.

Mise en garde : les équipements portables et mobiles de communication par radiofréquences (RF) peuvent affecter le fonctionnement des équipements médicaux électriques.

Mise en garde : le Liberator Reservoir ne doit pas être utilisé lorsqu'il est accolé à ou empilé avec d'autres équipements et si un tel positionnement est nécessaire, il convient de s'assurer du bon fonctionnement de l'équipement Liberator Reservoir dans la configuration dans laquelle il sera utilisé.

Tableau 1

Directives et déclaration du fabricant - Émissions électromagnétiques

le Liberator est prévu pour une utilisation dans les environnements électromagnétiques spécifiés ci-dessous. Le client ou l'utilisateur de l'équipement Liberator doit s'assurer que celui-ci est utilisé dans un environnement de ce type.

| Test d'émissions | Conformité | Environnement électromagnétique - Directives |
|---|----------------------------|---|
| Émissions RF CISPR 11 | Groupe 1 | Le Liberator utilise de l'énergie RF uniquement pour son fonctionnement interne. Par conséquent, ses émissions RF sont très faibles et ne sont pas susceptibles de provoquer des interférences avec des équipements électroniques situés à proximité. |
| Émissions RF CISPR Émissions de courant harmonique | Classe B Non applicable | Le Liberator convient à une utilisation dans tous les établissements, y compris les habitations et les établissements directement connectés au réseau d'alimentation public basse tension qui alimente les bâtiments à usage d'habitation. |
| IEC 61000-3-2 Fluctuations de tension/ papillotement IEC 61000-3-3 | Non applicable | |

Tableau 2*

Distances de séparation recommandées entre les équipements de communication RF mobiles et portables et l'appareil Liberator

Le Liberator est prévu pour une utilisation dans un environnement dans lequel les perturbations dues aux radiofréquences rayonnées sont contrôlées. Le client ou l'utilisateur du réservoir Liberator peut aider à prévenir les interférences électromagnétiques en maintenant une distance minimale entre l'équipement de communication RF portable et mobile (émetteurs) et le réservoir Liberator comme recommandé ci-dessous, selon la puissance de sortie maximale de l'équipement de communication.

| Puissance nominale de sortie maximum de l'émetteur W | Distance de séparation en fonction de la fréquence de l'émetteur m | | |
|---|---|-------------------------------|-------------------------------|
| | 150 kHz à 80 MHz d=1,2√P | 80 MHz et 800 MHz d=1,2 √P | 800 MHz à 2,5 GHz d=2,3 √P |
| 0,01 | 0,12 m | 0,12 m | 0,23 m |
| 0,1 | 0,38 m | 0,38 m | 0,73 m |
| 1 | 1,2 m | 1,2 m | 2,3 m |
| 10 | 3,8 m | 3,8 m | 7,3 m |
| 100 | 12 m | 12 m | 23 m |

Pour les émetteurs avec une puissance nominale de sortie maximum ne figurant pas dans le tableau ci-dessus, la distance de séparation recommandée (d) en mètres (m) peut être déterminée à l'aide de l'équation applicable à la fréquence de l'émetteur, où P correspond à la puissance nominale de sortie maximum de l'émetteur en watts (W), indiquée par le fabricant de l'émetteur.

REMARQUE 1 : à 80 MHz et 800 MHz, la distance de séparation correspondant à la plage de fréquences supérieure s'applique.

REMARQUE 2 : il est possible que ces directives ne s'appliquent pas à toutes les situations. La propagation électromagnétique dépend des phénomènes d'absorption et de réflexion induits par les structures, les objets et les personnes.

* Ce tableau inclus sert d'exigence standard pour l'équipement qui a été testé à des niveaux de test spécifiques et sur des plages de fréquence spécifiques et déclaré conforme aux réglementations.

Tableau 3

Directives et déclaration du fabricant - Immunité électromagnétique

Le Liberator est prévu pour une utilisation dans les environnements électromagnétiques spécifiés ci-dessous. Le client ou l'utilisateur de l'équipement Liberator doit s'assurer que celui-ci est utilisé dans un environnement de ce type

| Test d'immunité | Niveau de test CEI 60601 | Niveau de conformité | Environnement électromagnétique - Directives |
|---|---|--|--|
| Décharge électrostatique (DES) CEI 61000-4-2 | + - 8 kV Contact + - 2 kV, + - 4 kV + - 8 kV, + - 15 kV air | + - 8 kV Contact + - 2 kV, + - 4 kV + - 8 kV, + - 15 kV air | Les sols doivent être en bois, en ciment ou carrelés. Si les sols sont revêtus d'un matériau synthétique, le taux d'humidité relative doit être d'au moins 30 %.** |
| Transitoires électriques rapides | ±2 kV pour les lignes d'alimentation | Non applicable | Non applicable |
| lignes d'alimentation transitoires électriques rapides/Salves CEI 61000-4-4 | pour les lignes d'entrée/sortie | Appareil à alimentation CC Non applicable Pas de données pour les lignes d'entrée/sortie | |
| Surtension CEI 61000-4-5 | ±1 kV entre fils de ligne ±2 kV entre un fil et la terre | Non applicable Appareil à alimentation CC | Non applicable |
| Creux de tension, coupures brèves et variations de tension sur les circuits d'alimentation électrique IEC 61000-4-11 | UT <5 % (baisse >95 % en UT) pendant 0,5 cycle UT de 40 % (baisse de 60 % en UT) pendant 5 cycles UT de 70 % (baisse de 30 % en UT) pendant 25 cycles <5 % UT (baisse >95 % en UT) pendant 5 sec | Non applicable Appareil à alimentation CC | Non applicable |
| Champ magnétique à la fréquence du réseau (50/60 Hz) IEC 61000-4-8 | 30 A/m 50/60 Hz | 30 A/m 50/60 Hz | Les champs magnétiques à la fréquence du réseau doivent correspondre à ceux d'un environnement commercial ou médical standard. |

Remarque : UT correspond à la tension secteur CA avant l'application du niveau de test.

** Cette déclaration indique que le test requis a été effectué dans un environnement contrôlé et que l'équipement Liberator a été déclaré conforme aux réglementations.

Tableau 4

Directives et déclaration du fabricant – Immunité, équipements et systèmes électro-médicaux

| Directives et déclaration du fabricant – Immunité | | | |
|---|--|--|--|
| Le Liberator est destiné à être utilisé dans l'environnement électromagnétique spécifié ci-dessous. Le client ou l'utilisateur du Liberator doit s'assurer qu'il est utilisé dans un tel environnement. | | | |
| Test d'immunité | Niveau de test CEI 60601 | Niveau de conformité | Environnement électromagnétique - Directives |
| RF conduites CEI 61000-4-6 | 3 Vrms 6 Vrms (En bandes ISM) 150 kHz à 80 MHz | Non applicable Appareil fonctionnant sur batterie, pas de SIP/SOP | Les équipements de communication RF portables et mobiles ne doivent pas être utilisés à proximité des composants de l'équipement Liberator, y compris les câbles, à une distance inférieure à la distance de séparation recommandée calculée sur la base de l'équation applicable à la fréquence de l'émetteur. Distance de séparation recommandée $d = 1,2 \sqrt{P}$ |
| RF rayonnées CEI 61000-4-3 | 80 MHz à 2,7 GHz | 10 V/m 80 MHz—2,7 GHz 80 % AM à 1 kHz | $d = 1,2 \sqrt{P}$ $d = 2,3 \sqrt{P}$ où P correspond à la puissance nominale de sortie maximum de l'émetteur en watts (W), indiquée par le fabricant de l'émetteur, et d correspond à la distance de séparation recommandée en mètres (m). L'intensité des champs émis par des émetteurs RF fixes, déterminée par l'étude électromagnétique d'un site ^a , doit être inférieure au niveau de conformité pour chaque plage de fréquences. Des interférences peuvent se produire à proximité des équipements portant le symbole suivant : |
| | | |  |

| Fréquence d'essai (MHz) | Bande ^{a)} (MHz) | Service ^{a)} | Modulation ^{b)} | Puissance maximale (W) | Distance (m) | Niveau d'essai d'immunité (V/m) |
|-------------------------|---------------------------|---|---|------------------------|--------------|---------------------------------|
| 385 | 380–390 | TETRA 400 | Modulation des impulsions ^{b)} 18 Hz | 1,8 | 0,3 | 27 |
| 450 | 430-470 | GMRS 460, FRS 460 | FM ^{c)} Déviation ±5 kHz Onde sinusoïdale 1 kHz | 2 | 0,3 | 28 |
| 710 | 704-787 | Bande LTE 13, 17 | Modulation des impulsions ^{b)} 217 Hz | 0,2 | 0,3 | 9 |
| 745 | | | | | | |
| 780 | | | | | | |
| 810 | | | | | | |
| 870 | 800-960 | GSM 800/900, TETRA 800, IDEN 820, CDMA 850, Bande LTE 5 | Modulation des impulsions ^{b)} 18 Hz | 2 | 0,3 | 28 |
| 930 | | | | | | |
| 1720 | | | | | | |
| 1845 | | | | | | |
| 1970 | 1700-1900 | GSM 1800 ; CDMA 1900 ; GSM 1900 ; DECT ; Bande LTE 1, 3, 4, 25 ; UMTS | Modulation des impulsions ^{b)} 217 Hz | 2 | 0,3 | 28 |
| 2450 | 2400-2570 | Bluetooth, WLAN, 802.11 b/g/n, RFID 2450, Bande LTE 7 | Modulation des impulsions ^{b)} 217 Hz | 2 | 0,3 | 28 |
| 5240 | 5100-5800 | WLAN 802.11 a/n | Modulation des impulsions ^{b)} 217 Hz | 0,2 | 0,3 | 9 |
| 5500 | | | | | | |
| 5785 | | | | | | |

















REMARQUE : si nécessaire pour atteindre le NIVEAU D'ESSAI D'IMMUNITÉ, la distance entre l'antenne émettrice et le Liberator peut être réduite à 1 mètre. La distance d'essai de 1 mètre est autorisée par la norme CEI 61000-4-3.











^{a)} Pour certains services, seules les fréquences de liaison montante sont incluses.

^{b)} L'onde porteuse doit être modulée à l'aide d'un signal à ondes carrées à rapport cyclique de 50 %.

^{c)} Comme alternative à la modulation FM, on peut utiliser une modulation d'impulsions de 50 % à 18 Hz, car bien qu'elle ne représente pas la modulation réelle, ce serait la pire hypothèse.



Definitionen der Symbole

| ISO 7000; graphische Symbole für die Verwendung auf dem Gerät – Index und Übersicht | |
|---|--|
|  | Lager- oder Betriebstemperaturbereich. Reg.-Nr. 0632 |
|  | Lagerung luftfeuchtigkeit bereich. Reg.-Nr. 2620 |
|  | Luftdruckbegrenzung. Reg.-Nr. 2621 |
|  | Vor Regen schützen, trocken aufbewahren. Reg.-Nr. 0626 |
|  | Name und Adresse des Herstellers. Reg.-Nr. 3082 |
|  | Vorsicht, Begleitdokumente beachten. Reg. # 0434A |
|  | Katalognummer. Reg.-Nr. 2493 |
|  | Seriennummer. Reg.-Nr. 2498 |
|  | Diese Seite nach oben. Reg.-Nr. 0623 |
|  | Zerbrechlich, Vorsicht bei der Handhabung. Reg.-Nr. 0621 |
|  | Stapelbegrenzung nach Anzahl. Reg. # 2403 |
| ISO 7010: Graphische Symbole – Sicherheitsfarben und Sicherheitszeichen – Registrierte Sicherheitszeichen | |
|  | Bei Berührung mit kaltem flüssigem oder gasförmigem Sauerstoff bzw. vereisten Teilen kann es zu Erfrierungen kommen. Warnung: Temperatur niedrig. Warnt vor niedriger Temperatur oder Frost. Reg. # W010 |
|  | Die Betriebsanleitung ist aufmerksam durchzulesen. Reg.-Nr. M002 |
|  | Von Flammen, offenem Feuer und Funken fernhalten. Offene Zündquellen und Rauchen verboten. Reg.-Nr. P003 |
|  | Nicht in der Nähe des Geräts oder während dessen Betrieb rauchen. Reg. # P002 |
|  | Anwendungsteil des Typs BF (Schutzgrad gegen Stromschlag). Reg.-Nr. 5333 |
|  | Warnung. Reg.-Nr. W001 |
| Richtlinie 93/42/EWG des Rates für Medizinprodukte | |
|  | Autorisierter Vertreter in der Europäischen Gemeinschaft |

|  | Wenn auf dem UDI-Etikett (Product Unique Device Identifier) das CE #####-Symbol angebracht ist, entspricht das Gerät den Anforderungen der Richtlinie 93/42 / EWG für Medizinprodukte. Das CE #####-Symbol zeigt die Nummer des angemeldeten Körpers an. |
|--|--|
|  | Dieses Gerät entspricht den Vorgaben der Richtlinie 2010/35/EU für Medizinprodukte. Es trägt die Pi-Kennzeichnung wie dargestellt. |
| ADR: Europäische Vereinbarung zum internationalen Transport gefährlicher Güter auf der Straße | |
|  | Ungiftiges Gas. |
|  | Gefahr: Oxidierende Stoffe: brandfördernd. |
|  | Tiefkalte Flüssigkeit, USP; Hergestellt durch Luftverflüssigung |
| Interne Symbole | |
|  | Darauf achten, dass das Gerät immer gut belüftet ist |
|  | Von entzündlichen Materialien, Öl und Fett fernhalten. |
|  | Anschluss vor dem Befüllen mit einem sauberen trockenen Tuch abwischen. |
| IEC 60417: Graphische Symbole zur Verwendung auf dem Gerät | |
|  | Decken Sie das Gerät nicht ab. Diese Geräte entlüften im Normalfall Sauerstoff. No. 5641 |
| 21 CFR 801.15: Code of Federal Regulations, Titel 21 | |
| RX ONLY | Nach den in den USA geltenden Gesetzen darf dieses Gerät nur von einem Arzt oder im Auftrag eines Arztes verkauft werden. |
| Richtlinie 2012/19/EU des Rates für: Elektro- und Elektronik-Altgeräte (WEEE-Richtlinie) | |
|  | WEEE-Richtlinie |
| EN 60601-1: Medizinische elektrische Geräte – Teil 1: Allgemeine Festlegungen für die grundlegende Sicherheit und die wesentlichen Leistungsmerkmale | |
| IP21 | Tropfwassergeschützt |

Dieses Produkt kann von einem oder mehreren USamerikanischen oder internationalen Patenten abgedeckt sein. Auf unserer Webseite finden Sie eine Auflistung der geltenden Patente. Pat.: www.caireinc.com/corporate/patents/

Technische Daten

- Betriebsmodus: Kontinuierlicher Durchfluss
- Art des Schutzes gegen elektrischen Schlag: Gerät mit interner Stromversorgung
-  Grad des Schutzes gegen elektrischen Schlag: Anwendungsteil vom Typ BF
- IP21-Klassifizierung gemäß dem Schutzgrad gegen das Eindringen von Wasser: Interner Schutz gegen das Eindringen von festen Fremdkörpern mit einem Durchmesser größer oder gleich 12,5 mm und vertikalem Tropfwasser.
-  Gerät nicht geeignet für die Verwendung in der Nähe von brennbaren Gemischen

| Produktdaten | | | | | |
|---|--|--|--|--|--|
| | Liberator 20 | Liberator 30 | Liberator 37 | Liberator 45 | Liberator 60 |
| LOX-Kapazität | 21,0 l 50,7 lb (23 kg) | 31,0 l 74,8 lb (33,9 kg) | 37,3 l 90,0 lb (40,8 kg) | 45,7 l 110,3 lb (50,04 kg) | 60,2 l 145,3 lb (65,9 kg) |
| Gasförmige gleichwertige Kapazität | 17.337 l | 25.580 l | 31.121 l | 37.724 l | 49.679 l |
| Leergewicht | 39 lb (17,96 kg) | 48,6 lb (22,04 kg) | 50 lb (22,68 kg) | 55 lb (24,95 kg) | 75,4 lb (34,19 kg) |
| Gewicht in gefülltem Zustand | 89,7 lb (40,69 kg) | 123,36 lb (55,94 kg) | 140,0 lb (63,5 kg) | 165,3 lb (74,99 kg) | 220,7 lb (100,1 kg) |
| Höhe | 24,5 Zoll (622 mm) | 29,5 Zoll (750 mm) | 32,75 Zoll (832 mm) | 37 Zoll (940 mm) | 39 Zoll (990 mm) |
| Durchmesser | 14 in. (356 mm) | 14 in. (356 mm) | 14 in. (356 mm) | 14 in. (356 mm) | 16 in. (406 mm) |
| Typische Nutzungsdauer bei 2 l/min | 6,0 Tage | 8,9 Tage | 10,8 Tage | 13,1 Tage | 17,2 Tage |
| Betriebsdruck | 20 psi (137 kPa) | 20 psi (137 kPa) | 20 psi (137 kPa) | 20 psi (137 kPa) | 20 psi (137 kPa) |
| Normale Verdampfungsrate | 1,6 lb/Tag 0,73 kg/Tag | 1,6 lb/Tag 0,73 kg/Tag | 1,6 lb/Tag 0,73 kg/Tag | 1,6 lb/Tag 0,73 kg/Tag | 1,65 lb/Tag 0,75 kg/Tag |
| Standard-Messbereich für den Durchfluss | Aus, 0,25; 0,5; 0,75; 1; 1,5; 2; 2,5; 3; 4; 5; 6; 8; 10; 12; 15 LPM | Aus, 0,25; 0,5; 0,75; 1; 1,5; 2; 2,5; 3; 4; 5; 6; 8; 10; 12; 15 LPM | Aus, 0,25; 0,5; 0,75; 1; 1,5; 2; 2,5; 3; 4; 5; 6; 8; 10; 12; 15 LPM | Aus, 0,25; 0,5; 0,75; 1; 1,5; 2; 2,5; 3; 4; 5; 6; 8; 10; 12; 15 LPM | Aus, 0,25; 0,5; 0,75; 1; 1,5; 2; 2,5; 3; 4; 5; 6; 8; 10; 12; 15 LPM |
| Genauigkeit der Durchflussrate* | +/- 10 % | +/- 10 % | +/- 10 % | +/- 10 % | +/- 10 % |

* Diese Genauigkeit wird nur bei 70 F/21,1 °C und 14,7 psig/1,013 bar und mit einem kalibrierten präzisen Massendurchflussmesser erreicht.

Warnhinweise

Wichtig: Lesen Sie diese Bedienungsanleitung sorgfältig durch, bevor Sie den Liberator in Betrieb nehmen. Verschreibungspflichtig.

 **WARNUNG: DIESES GERÄT IST NICHT ZUR VERWENDUNG FÜR LEBENSERHALTENDE MASSNAHMEN VORGESEHEN.**

WARNUNG: PATIENTEN ODER ANDERE PERSONEN KÖNNEN SICH IN KANÜLEN ODER ANDEREN SCHLÄUCHEN VERFANGEN, WAS ZU ERSTICKUNG FÜHREN KANN.

WARNUNG: WENN SIE VERMUTEN, DASS DAS GERÄT NICHT ORDNUNGSGEMÄSS FUNKTIONIERT, WENDEN SIE SICH AN IHREN GESUNDHEITSDIENSTLEISTER. VERSUCHEN SIE NICHT, DAS GERÄT EIGENSTÄNDIG ZU REPARIEREN ODER EINZUSTELLEN.

WARNUNG: NEHMEN SIE OHNE DIE ZUSTIMMUNG DES HERSTELLERS KEINERLEI VERÄNDERUNGEN AM GERÄT VOR.

WARNUNG: WENN EINE KONTINUIERLICHE SAUERSTOFFVERSORGUNG ERFORDERLICH IST, STELLEN SIE SICHER, DASS WÄHREND DER THERAPIE JEDERZEIT EINE AUSREICHENDE SAUERSTOFFVERSORGUNG UND/ODER EINE SEKUNDÄRE SAUERSTOFFVERSORGUNG ZUR VERFÜGUNG STEHT.

WARNUNG: IN EINEM UMKREIS VON 3 M (10 FUSS) ZUM GERÄT SIND RAUCHEN, KERZEN ODER OFFENES FEUER VERBOTEN ODER EIN ABSTAND NÄHER ALS 8 ZOLL (20 CM) VON EINER ZÜNDQUELLE.

WARNUNG: BEWAHREN SIE DAS GERÄT IN EINEM GUT DURCHLÜFTETEN BEREICH AUF.

 **WARNUNG: LAGERN SIE GERÄTE MIT FLÜSSIGSAUERSTOFF NICHT IM KOFFERRAUM EINES FAHRZEUGS, SCHRÄNKEN ODER ANDEREN ENGEN RÄUMEN. LEGEN SIE KEINE DECKEN, VORHÄNGE ODER ANDERE STOFFE ÜBER DAS GERÄT.**

WARNUNG: DURCH DIESES PRODUKT KÖNNEN SIE MIT CHEMIKALIEN EINSCHLIESSLICH NICKEL IN KONTAKT KOMMEN, WELCHES IM STAAT KALIFORNIEN ALS KREBSVERURSACHEND GILT. WEITERE INFORMATIONEN FINDEN SIE UNTER WWW.P65WARNINGS.CA.GOV.

WARNUNG: WENN BEI DIESEM GERÄT EIN SCHWERWIEGENDER VORFALL AUFTRIT, SOLLTE DER BENUTZER DEN VORFALL UNVERZÜGLICH DEM ANBIETER UND / ODER DEM HERSTELLER MELDEN. EIN SCHWERWIEGENDER VORFALL IST DEFINIERT ALS EINE VERLETZUNG, DER TOD ODER DIE MÖGLICHKEIT, EINE VERLETZUNG / DEN TOD ZU VERURSACHEN, FALLS DER VORFALL ERNEUT AUFTRIT. DER BENUTZER KANN DEN VORFALL AUCH DER ZUSTÄNDIGEN BEHÖRDE DES LANDES MELDEN, IN DEM DER VORFALL AUFGETRETEN IST.

 **Vorsicht: Verwenden Sie den Liberator nur nach Anweisung Ihres Arztes.**

Vorsicht: Das Gerät enthält extrem kalten Flüssigsauerstoff mit einer Temperatur von fast -184,4 °C (300 °F). Der Kontakt mit derart niedrigen Temperaturen kann zu schweren Erfrierungen führen.

Vorsicht: Flüssiger und gasförmiger Sauerstoff sind selbst zwar nicht brennbar, können aber dazu führen, dass andere Materialien schneller brennen als normal. Aufgrund dieser Gefahr und wegen der niedrigen Temperatur von Flüssigsauerstoff sind gewisse Sicherheitsvorkehrungen zu beachten.

Vorsicht: Brennbare Materialien von diesem Gerät fernhalten. Leicht entflammare Stoffe, wie Sprays, Öle und Fette, einschließlich Gesichtscremes und Vaseline können sich in Gegenwart von Sauerstoff schnell entzünden und brennen.

Vorsicht: Rauchen während des Tragens einer Sauerstoffkanüle kann zu Gesichtsverbrennungen und zum Tode führen.

Ein Abnehmen der Kanüle und eine Lagerung auf Kleidung, Bettwäsche, Sofas oder anderem Polstermaterial führt bei Vorhandensein einer Zigarette, Wärmequelle oder Flamme zu einer Verpuffung.

Wenn Sie rauchen sollten Sie folgendes beachten: (1) schalten Sie das Gerät aus, (2) nehmen Sie die Kanüle ab und (3) verlassen Sie den Raum, in dem sich das Gerät befindet.

Vorsicht: Sollte das Gerät versehentlich umfallen, bringen Sie (falls möglich) das Gerät sofort, aber vorsichtig, wieder in eine aufrechte Position. Wenn Flüssigsauerstoff austritt, verlassen Sie den Bereich unverzüglich und wenden Sie sich an Ihren Gesundheitsdienstleister. Versuchen Sie nicht, das Gerät zu bewegen oder das Austreten von Flüssigsauerstoff zu verhindern.

Hinweis: Berühren Sie keine vereisten Teile an den Geräten.

Hinweis: Lagern oder betreiben Sie die portable Einheit nicht, wenn sie an den Liberator angeschlossen ist.

Hinweis: Gestatten Sie keinem ungeschulten Personal die Handhabung oder Bedienung dieses Geräts.

Hinweis: Die Verwendung dieses Geräts auf gewerblichen Passagier- und Transportflügen ist durch die Federal Aviation Administration (US-Bundesluftfahrtbehörde) eingeschränkt.

Verwendungszweck

Der CAIRE Liberator ist für die Verabreichung von zusätzlichem Sauerstoff vorgesehen. Das Gerät ist weder für die Lebenserhaltung vorgesehen, noch bietet es Funktionen zur Patientenüberwachung.

Einführung

Der Liberator-Vorratsbehälter ist für die Verabreichung von Sauerstoff an den Patienten im Haushalt des Endbenutzers bestimmt und kann auch in Einrichtungen wie Pflegeheimen oder Einrichtungen für die Akutbehandlung verwendet werden. Das Gerät ist nicht für lebenserhaltende Maßnahmen ausgelegt und bietet keine Patientenüberwachung. Für den Fall eines mechanischen Versagens empfiehlt sich eine alternative Quelle Sauerstoffzufuhr.

Das Gerät wird von COPD-Patienten oder Patienten mit verminderter Atemkapazität verwendet. Das Gerät wird dem Patienten ärztlich verschrieben. Das Gerät wird an einen Leistungserbringer verkauft, der für Betrieb und Wartung des Liberator-Vorratsbehälters geschult ist. Dieser Leistungserbringer schult den Benutzer in der Anwendung.

Das Flüssigsauerstoffsystem umfasst den Liberator und eine tragbare Einheit, die Ihnen zusätzlichen Sauerstoff gemäß ärztlicher Verordnung zur Verfügung stellt. Diese Bedienungsanleitung enthält lediglich die Anweisungen zur Verwendung des Liberators. Einzelheiten zum Betrieb der tragbaren Einheit entnehmen Sie bitte der Bedienungsanleitung.

Der Liberator ist für den stationären Einsatz vorgesehen. Sie können direkt vom Liberator Sauerstoff entnehmen. Der Liberator wird als Top-Füll-Modell oder als Doppel-Top-Füll- und Seitenfülleinheit angeboten. Er wird durch Ihren medizinischen Leistungserbringer befüllt. Die tragbare Einheit stellt über einen längeren Zeitraum eine ambulante Sauerstoffquelle bereit. Das Auffüllen erfolgt über den Liberator.

Hinweis: Der Dienstleister unterstützt Sie bei der Inbetriebnahme und weist Sie in die richtige Handhabung und Bedienung des Gerätes ein.

Bedienelemente

1. Gen 4 Meter Füllstandsanzeige
2. Durchflussmengenregler
3. DISS Connection
4. Seitlicher Füllanschluss (sofern vorhanden) für den Liberator
5. Entriegelungsknopf (als Druckknopf nur bei Obenbefüllung) für den Liberator
6. Anschlüsse (QDV) zur Obenbefüllung für den Liberator
7. Lüftungsventil

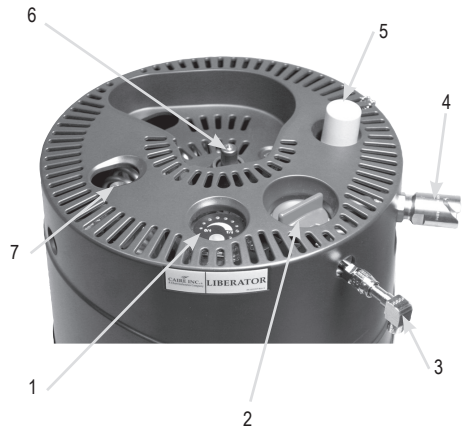

Liberator mit Doppelbefüllung ist dargestellt.
Auch als Modelle für 20, 37, 41, 45 und 60 Liter erhältlich.

Gebrauchsanweisungen

1. Zum Überprüfen des Füllstands für den Flüssigsauerstoff in der Einheit siehe Seite 9.
2. Reinigen Sie die Füllanschlüsse sowohl an der stationären als auch an der tragbaren Einheit jeweils zwischen zwei Befüllungen mit einem sauberen, trockenen und fusselfreien Tuch, um ein Einfrieren und ein mögliches Geräteversagen zu vermeiden.



WARNUNG: DER ANSCHLUSS MUSS TROCKEN SEIN, DA FEUCHTIGKEIT ZU EINEM ZUSAMMENFRIEREN DER GERÄTE UND ZU UNDICHTIGKEITEN IN DEN EINFÜLLANSCHLÜSSEN FÜHREN KANN.

WARNUNG: REINIGEN SIE DIE FÜLLANSCHLÜSSE AM LIBERATOR UND AN DER TRAGBAREN EINHEIT MIT EINEM SAUBEREN, TROCKENEN UND FLUSENFREIEN TUCH.

WARNUNG: WÄHREND DES TROCKNENS DARF DER METALLTELLER AUF DEM FÜLLANSCHLUSS NICHT NIEDERGEDRÜCKT ODER BESCHÄDIGT WERDEN. DIES KANN ZUM AUSTRETEN VON FLÜSSIGSAUERSTOFF FÜHREN. FALLS FLÜSSIGSAUERSTOFF AUSTRITT, MÜSSEN SIE DEN BETREFFENDEN ORT SOFORT VERLASSEN UND SICH AN IHREN MEDIZINISCHEN LEISTUNGSERBRINGER WENDEN.

WARNUNG: WENN DER FLÜSSIGKEITSAUSTRITT SO STARK IST, DASS EIN FLÜSSIGKEITSSROM VORHANDEN IST, VERLASSEN SIE DEN BEREICH UND WENDEN SIE SICH UNVERZÜGLICH AN IHREN GESUNDHEITSDIENSTLEISTER.

WARNUNG: WENN WÄHREND DER BEFÜLLUNG GROSSE MENGEN DAMPF AUS DEN EINHEITEN AUSTRITT, STOPPEN SIE DIE BEFÜLLUNG, VERLASSEN SIE DEN RAUM UND KONTAKTIEREN SIE IHREN MEDIZINISCHEN LEISTUNGSERBRINGER.

WARNUNG: WENN SIE LÄNGERE ZEIT EIN ZISCHEN HÖREN, STOPPEN SIE DEN GEBRAUCH UND WENDEN SIE SICH SOFORT AN IHREN MEDIZINISCHEN LEISTUNGSERBRINGER.

3. Drehen Sie den Liberator-Durchflussregler in die Position Aus (0).
4. Befolgen Sie die Anweisungen für das Befüllen der tragbaren Einheit.



WARNUNG: WENN SICH DIE TRAGBARE EINHEIT NICHT PROBLEMLOS LÖSEN LÄSST, WENDEN SIE KEINE GEWALT AN. DIE GERÄTE SIND MÖGLICHERWEISE ZUSAMMENGEFROREN. TRENNEN SIE SIE NICHT, UND LASSEN SIE SIE AUFWÄRMEN – ANSCHLIEßEND KÖNNEN SIE PROBLEMLOS VONEINANDER GETRENNT WERDEN. BERÜHREN SIE KEINE VEREISTEN TEILE.



Vorsicht: Sollte nach dem Lösen der Einheiten Flüssigkeit aus der tragbaren Einheit austreten, stellen Sie die tragbare Einheit zur Seite und achten Sie darauf, dass sie senkrecht steht, verlassen Sie den Raum und wenden Sie sich sofort an Ihren medizinischen Leistungserbringer.

Vorsicht: Sollte nach dem Lösen der Einheiten Flüssigkeit aus dem Behälter austreten, öffnen Sie die Fenster im Raum, verlassen Sie den Raum und wenden Sie sich sofort an Ihren medizinischen Leistungserbringer.

Vorsicht: Prüfen Sie den Flüssigkeitsstand erst, nachdem das Ventil geschlossen wurde.

Grundfunktionen

1. Anhand der folgenden Tabelle können Sie die Nutzungsdauer des Liberators bestimmen:

| Modell | L-20 | L-30 | L-37 | L-45 | L-60 |
|--------|---------|-------|-------|-------|-------|
| Aus | Nominal | | | | |
| 0,25 | 34-17 | 50-2 | 61-10 | 74-19 | 90-2 |
| 0,5 | 24-16 | 35-15 | 43-16 | 53-4 | 68-8 |
| 0,75 | 16-11 | 23-18 | 29-3 | 35-11 | 45-13 |
| 1 | 12-8 | 17-19 | 21-20 | 26-14 | 34-4 |
| 1,5 | 8-5 | 11-21 | 14-13 | 17-17 | 22-18 |
| 2 | 6-4 | 8-21 | 10-22 | 13-7 | 17-1 |
| 2,5 | 4-22 | 7-3 | 8-17 | 10-15 | 13-16 |
| 3 | 3-2 | 5-22 | 7-6 | 8-20 | 11-9 |
| 4 | 2-11 | 4-10 | 5-11 | 6-15 | 8-12 |
| 5 | 2-1 | 3-13 | 4-8 | 5-7 | 6-19 |
| 6 | 1-12 | 2-23 | 3-15 | 4-10 | 5-16 |
| 8 | 1-5 | 2-5 | 2-17 | 3-7 | 4-6 |
| 10 | 1-0 | 1-18 | 2-4 | 2-15 | 3-10 |
| 12 | 0-19 | 1-11 | 1-19 | 2-5 | 2-20 |
| 15 | 0-19 | 1-4 | 1-11 | 1-18 | 2-6 |

Hinweis: Die Zeitangaben sind in Tagen und Stunden (Format 00-00).

Hinweis: Die „Nominal“-Zeiten gelten für ideale Bedingungen, d. h. maximale Befüllung, exakte Durchflussmengen, gute Verlustrate, Liberator wird nicht bewegt, usw. Diese Zeitangaben sind das zu erwartende Maximum.

Hinweis: Ihre individuellen Ergebnisse variieren.

2. Die folgende Tabelle dient als Richtwert für die empfohlene Schlauchlänge.

| EINSTELLUNG DER DURCHFLUSS-MENGE (LPM) | MAXIMALE (EMPFOHLENE) SCHLAUHLÄNGE* | |
|--|-------------------------------------|------------------|
| | 20-psi | 50-psi |
| 1-6 | 100 Ft. (30,5 m) | 100 Ft. (30,5 m) |
| 8 | 100 Ft. (30,5 m) | 75 Ft. (22,9 m) |
| 10 | 50 Ft. (15,2 m) | 50 Ft. (15,2 m) |
| 12 | 25 Ft. (7,6 m) | 50 Ft. (15,2 m) |
| 15 | 25 Ft. (7,6 m) | 25 Ft. (7,6 m) |

*Die Länge bezieht sich nur auf Sauerstoffschläuche. Enthält keine 7 Ft-Kanüle.

3. Funktionsprüfung des Messgerätes

- Drücken Sie die Taste, um den Füllstand anzuzeigen. Wenn der Füllstand angezeigt wird und die Batteriezustandsanzeige nicht leuchtet, ist der Batteriezustand akzeptabel.
- 4. Zum Überprüfen des Füllstands des Flüssigsauerstoffs in der Einheit mit dem Flüssigkeitsstandanzeiger:
 - Drücken Sie mindestens 2 Sekunden den Druckknopf an der Oberseite der Einheit. Lesen Sie oben am Lichtbalken den Füllstand ab.



Vorsicht: Der Liberator ist leer, wenn nur das letzte Segment des Lichtbalkens beleuchtet ist.

- Wenn die Anzeige für niedrigen Batteriezustand leuchtet, wenn die Taste gedrückt ist, informieren Sie Ihren medizinischen Leistungserbringer, wenn Ihr Liberator das nächste Mal befüllt wird.



Gen-4 Messgerät

5. Installieren der DISS Erweiterung.

6. Entweder

- Befestigen Sie die Kanüle am DISS-Adapterstöpsel an der DISS-Verbindung, die vom medizinischen Leistungserbringer bereitgestellt wird, oder
- Schließen Sie am DISS-Anschluss eine vom medizinischen Leistungserbringer bereitgestellte Befeuchtungsflasche an:
 - Füllen Sie die Befeuchtungsflasche bis zum ordnungsgemäßen Füllstand entsprechend der Anleitung des Atemluftbefeuchters mit destilliertem Wasser auf.
 - Schließen Sie Ihre Atemkanüle Sauerstoffschlauchanschluss des Atemluftbefeuchters an.

7. Drehen Sie den Durchflussschalter im Uhrzeigersinn, bis die verordnete Durchflussrate (als Zahlenwert) im „Schalterfenster“ angezeigt wird und ein positives Einrasten zu spüren ist.



Vorsicht: Der Knopf darf nicht höher als die vorgeschriebene maximale Durchflussmenge eingestellt werden. Ein Sauerstoffdurchfluss außerhalb der Spezifikation ergibt sich, wenn der Durchflussregler zwischen den Durchflussraten eingestellt wird. Der Sauerstofffluss lässt sich an Blasenbildung in der der Belüftungsflasche erkennen.

Vorsicht: Achten Sie auf fest sitzende und dichte Anschlüsse, um sicherzustellen, dass die Durchflussrate stimmt.



Belüftungsflasche und Kanüle sind nicht enthalten

8. Stellen Sie Ihre Atemkanüle entsprechend ein, sodass Sie problemlos atmen können.

Hinweis: Sicherstellen, dass die Kanüle vollständig eingeführt ist und fest sitzt. Während des Einatmens sollten Sie den Sauerstofffluss zu den Stutzen der Nasenkanüle hören oder fühlen können. Die ordnungsgemäße Platzierung und Positionierung der Stutzen der Nasenkanüle in Ihrer Nase ist ausschlaggebend für die zum Atemgerät des Endnutzers zugeführte Sauerstoffmenge.

9. Ihnen sollte jetzt Sauerstoff zugeführt werden. Überprüfen Sie, dass sich in der Befeuchtungsflasche Blasen bilden.
10. Unter bestimmten Umgebungsbedingungen und bei fortlaufender Verwendung kann sich beim Liberator übermäßig Eis an den Erwärmungs- und Atmungsspulen in der Schutzummantelung bilden. Um diese Eisbildung zu vermeiden, sollten Sie das Gerät zwischen den Befüllungen mit Flüssigsauerstoff auftauen.



Vorsicht: Stellen Sie den Durchflussschalter stets auf aus (0-Position), wenn Sie die Einheit nicht verwenden oder wenn sie leer ist.



Entfrosten der Einheit

1. Befüllen Sie eine tragbare Einheit, damit Sie weiterhin Sauerstoff aufnehmen können, während sich der Liberator entfrostat.
2. Stellen Sie den Durchflussschalter des Liberators auf 0, und lassen Sie die Einheit auf Zimmertemperatur erwärmen, was sich am Abschmelzen von allem Eis an der Einheit zeigt.
3. Überprüfen Sie beim Entfrostern häufig die Kondenswasserauffangflasche, und entleeren Sie diese gegebenenfalls.
4. Wenn die Füllung der tragbaren Einheit zur Neige geht, bevor der Liberator vollständig entfrostat ist, können Sie diese nach Bedarf auffüllen.

Batteriepflege und Wartung

- Drücken Sie die Taste, um den Füllstand anzuzeigen. Wenn der Füllstand angezeigt wird und die Batteriezustandsanzeige nicht leuchtet, ist der Batteriestand akzeptabel.



- Wenn die Batterieanzeige leuchtet, wenn die Inhaltstaste gedrückt ist, wenden Sie sich an Ihren Dienstanbieter, um die Batterie auszutauschen.

Befüllung und Betriebsanleitung der tragbaren Einheit

Bevor Sie eine tragbare Einheit befüllen, führen Sie eine Sichtprüfung durch:

- a. Gebrochene Schutzvorrichtung oder einzelne Komponenten
- b. Verformung des Schnellverschlussventils
- c. Funktionalität der Füllstandsanzeige
- d. Vorhandensein aller vorgeschriebenen Etiketten
- e. Schäden am kryogenen Behälter (Dellen, Beulen)
- f. Wenn noch LOX in der Einheit vorhanden ist, prüfen Sie die Einheit auf starken Frost oder Kondensation an der Außenseite.

Spezielle Anweisungen zum Befüllen und zur Bedienung entnehmen Sie bitte der Bedienungsanleitung Ihrer tragbaren Flüssigsauerstoffeinheit.



WARNUNG: WENN DIE TRAGBARE EINHEIT NICHT MIT DEM LIBERATOR KOMPATIBEL IST, VERSUCHEN SIE NICHT, DIE TRAGBARE EINHEIT ZU BEFÜLLEN ODER ZU VERWENDEN.

Wartung

Reinigen Sie die Füllanschlüsse sowohl an der stationären als auch an der tragbaren Einheit jeweils zwischen zwei Befüllungen mit einem sauberen, trockenen und fusselfreien Tuch, um ein Einfrieren und ein mögliches Geräteversagen zu vermeiden.

Der Liberator enthält keine Teile, die vom Benutzer gewartet werden könnten.

Ihr Dienstanbieter ist für alle Wartungsarbeiten verantwortlich, die gemäß dem technischen Handbuch dieses Geräts erforderlich sind. Wenden Sie sich an Ihren Dienstanbieter, wenn Sie Wartungsanforderungen haben.

Die voraussichtliche Nutzungsdauer beträgt mindestens fünf Jahre.

Fehlerbehebung

| Problem | Lösung |
|--|---|
| Unzureichender Durchfluss | <ul style="list-style-type: none"> • Überprüfen Sie, ob der Durchflussregler auf die richtige Einstellung eingestellt ist • Überprüfen Sie, ob der Durchflussregler zwischen den Durchflussraten eingestellt ist. • Überprüfen Sie, ob Flüssigsauerstoff in der Einheit vorhanden ist • Überprüfen Sie, ob die Kanüle geknickt oder eingeklemmt ist • Überprüfen Sie, ob die Kanüle richtig mit der Einheit verbunden ist. <div style="border: 1px solid black; padding: 2px; margin-top: 5px;"> <p>HINWEIS: Wenn die Probleme weiterhin bestehen bleiben, wenden Sie sich an Ihren Dienstanbieter.</p> </div> |
| Das Füllstandsmessgerät funktioniert nicht oder ist nicht genau. | <ul style="list-style-type: none"> • Die Batterie muss unter Umständen ausgetauscht oder das Messgerät neu kalibriert werden. Wenden Sie sich an den Dienstanbieter. |
| Die LED-Anzeige für die Anzeige des niedrigen Batterieladezustands leuchtet am Füllstandsmesser. | <ul style="list-style-type: none"> • Wenden Sie sich an den Dienstanbieter. |
| Frostbildung auf den Spulen des Liberators. | <ul style="list-style-type: none"> • Frostbildung auf den Spulen des Liberators ist eine normale Funktion beim Ausatmen. |
| Auf dem Tank oder auf der Seite des Liberators kommt es zu Frostbildung. | <ul style="list-style-type: none"> • Frostbildung außerhalb des Tanks ist ungewöhnlich; kontaktieren Sie den Dienstanbieter zur Unterstützung. |
| Es erklingt ein zischendes Geräusch vom Liberator. | <ul style="list-style-type: none"> • Im Normalbetrieb öffnet das primäre Überströmventil der Einheit von Zeit zu Zeit, um den Überdruck abzubauen, besonders kurz nach dem Befüllen. • Wenn das Zischen anhaltend oder abnormal ist, könnte dies auf einen Überdruck oder eine Undichtigkeit im System hindeuten. Wenden Sie sich an den Dienstanbieter. |
| Abführung des Flüssigsauerstoffs aus dem blauen QDV. | <ul style="list-style-type: none"> • Das QDV ist möglicherweise eingefroren. Öffnen Sie wenn möglich die Fenster und verlassen Sie sofort den Raum. Wenden Sie sich an den Dienstanbieter. • Um eingefrorene QDVs zu vermeiden, wischen Sie die QDVs vor und nach dem Befüllen mit einem trockenen, fusselfreien Tuch ab. |
| Kondenswasser oder Schwitzwasserbildung am Boden. | <ul style="list-style-type: none"> • Da der Frost auf den Spulen schmilzt, kann sich bei einer ungenutzten oder befüllten Kondenswasserflasche Wasser auf dem Boden ansammeln. Überprüfen Sie, ob die Kondenswasserflasche ordnungsgemäß installiert und entleert ist. |
| Die tragbare Einheit benötigt viel Zeit zum Befüllen. | <ul style="list-style-type: none"> • Es kann mehrere Minuten dauern, um das tragbare Gerät zu befüllen, wenn das tragbare Gerät warm ist oder bis vor kurzem nicht benutzt wurde. • Lesen Sie das Benutzerhandbuch ihres tragbaren Flüssigsauerstoffgeräts. |
| Die tragbare Einheit lässt sich nicht befüllen. | <ul style="list-style-type: none"> • Achten Sie darauf, dass der Vorratsbehälter genügend Flüssigkeit enthält, um Ihr tragbares Gerät zu befüllen. Stellen Sie sicher, dass das tragbare Gerät korrekt auf den QDV aufgeschoben wird und der Hebel des Entlüftungsventils in geöffneter Stellung gehalten wird. • Lesen Sie das Benutzerhandbuch ihres tragbaren Flüssigsauerstoffgeräts. |

Reinigungsstandard



WARNUNG: REINIGEN SIE DAS GERÄT NUR NACH DER ENTLERUNG.

- Reinigung mit einer Lösung aus Waschmittel und Wasser.
- Reinigungslösung direkt auf ein fusselfreies Tuch auftragen. Zulässige Reinigungsmittel sind u. a. HydroPure und HydroKlean. Keine Reinigungsmittel direkt auf den Liberator sprühen.
- Außenflächen mit dem fusselfreien Tuch abwischen, bis die Außenflächen sauber sind.



Vorsicht: Verwenden Sie keine Hochtemperatur- und Hochdruckreinigungsgeräte zur Reinigung dieser Einheiten.

- Reinigungsmittel nicht mit im Inneren befindlichen Bauteilen oder Ventilen in Berührung bringen.
- Gerät vor der Verwendung gründlich trocknen lassen.

Hinweis: Hinweis für Leistungserbringer – Informationen zur Wiederaufbereitung sind dem entsprechenden Wartungshandbuch zu entnehmen.

Entsorgung

Geben Sie den Liberator einschließlich aller Komponenten stets zur Entsorgung an Ihren medizinischen Leistungserbringer zurück. Für Anweisungen zur ordnungsgemäßen Entsorgung des Akkus können Sie sich zudem an die zuständigen Stellen Ihres Wohnortes wenden.

WEEE und RoHS



Das Symbol soll den Besitzer des Geräts darauf hinweisen, dass das Gerät gemäß der Richtlinie über Elektro- und Elektronik-Altgeräte am Ende seiner Lebensdauer zu einer Recyclingstelle gebracht werden muss.

Unsere Produkte entsprechen der Richtlinie zur Beschränkung der Verwendung bestimmter gefährlicher Stoffe (RoHS). Sie enthalten Blei oder andere gefährliche Materialien höchstens in Spuren.

Transport und Aufbewahrung

Das Gerät sollte in aufrechter Position und unter guter Belüftung aufbewahrt werden. Lassen Sie das Gerät nicht auf der Seite liegen. Luftfeuchtigkeit bis zu 95% nicht kondensierend. Die Temperaturen reichen von -40°C bis 70°C (-40°F bis 158°F).

Die Betriebstemperaturen reichen von 14°F bis 40°C (10°C bis 104°F). Relative Luftfeuchtigkeit von 30% bis 75% nicht kondensierend.

Hinweis: Der atmosphärische Druckbereich beträgt 700 hPa bis 1060 hPa (Höhe von 10.000 Ft bis -1.000 Ft).

Zubehör

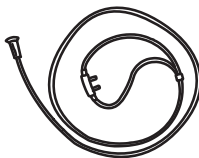

Kanüle

Position mit Zacken nach oben zur Nase und Schleife über die Ohren. Verstellrichtung unter das Kinn schieben, bis es bequem ist.



Kondensatflasche



Rolluntersatz

HINWEIS: Stellen Sie sicher, dass ein Rolluntersatz in passender Größe mit dem Liberator verwendet wird.
HINWEIS: Verwenden Sie den Rollenuntersatz nur auf ebenem Untergrund.

Hinweis: An den Geräteanbieter: Das folgende Zubehör für die Sauerstoffverabreichung wird zur Verwendung mit dem Liberator empfohlen:

- Nasenkanüle mit 7 Fuß (2,1 m) Schlauch (maximale LPM: 6 LPM): CAIRE-Teilenummer 5408-SEQ
- Brandschutz: CAIRE-Teilenummer 21126636

Für die Verwendung mit einer Kanüle wird eine Feuerpause empfohlen.

• CAIRE bietet einen Brandschutz an, der in Verbindung mit dem Sauerstoffreservoir verwendet werden soll. Die Brandschutzklemme ist eine thermische Zündschnur, um den Gasfluss zu stoppen, falls die nachgeschaltete Kanüle oder der Sauerstoffschlauch entzündet werden und zur Brandschutzstelle verbrennen. Es wird in Linie mit der Nasenkanüle oder dem Sauerstoffschlauch zwischen dem Patienten und dem Sauerstoffauslass des Liberators platziert. Beziehen Sie sich für die ordnungsgemäße Verwendung des Brandschutzes immer auf die Anweisungen des Herstellers (im Lieferumfang jedes Brandschutz-Kits enthalten).

• Weitere Informationen zu empfohlenem Zubehör finden Sie online unter www.caireinc.com.

Sicherheit



WARNUNG: TRAGBARE HF-KOMMUNIKATIONSGERÄTE (EINSCHLIESSLICH PERIPHERIEGERÄTEN WIE ANTENNENKABEL UND EXTERNEN ANTENNEN) SOLLTEN NICHT IN EINEM ABSTAND VON WENIGER ALS 30 CM ZU EINEM TEIL DES LIBERATORS VERWENDET WERDEN, EINSCHLIESSLICH DER VOM HERSTELLER ANGEGEBENEN KABEL. ANDERNFALLS KANN DIE LEISTUNG DIESES GERÄTS BEEINTRÄCHTIGT WERDEN.

WARNUNG: DIE VERWENDUNG VON ANDEREN ZUBEHÖRTEILEN, WANDLERN UND KABELN ALS DEN VOM HERSTELLER DIESES GERÄTS ANGEGEBENEN KANN ZU ERHÖHTEN MAGNETISCHEN AUSSENDUNGEN ODER EINER VERRINGERTEN ELEKTROMAGNETISCHEN STÖRFESTIGKEIT DIESES GERÄTS UND SOMIT ZU EINEM UNSACHGEMÄSSEN BETRIEB FÜHREN.

WARNUNG: DIESES GERÄT SOLLTE NICHT NEBEN, AUF ODER UNTER ANDEREN GERÄTEN VERWENDET WERDEN. ANDERNFALLS KANN DER KORREKTE BETRIEB BEEINTRÄCHTIGT SEIN. SOLLTE DIES DENNOCH ERFORDERLICH SEIN, SIND DIE BETREFFENDEN GERÄTE AUF KORREKTEM BETRIEB ZU PRÜFEN.



Vorsicht: Medizinische elektrische Geräte unterliegen hinsichtlich der elektromagnetischen Verträglichkeit (EMV) besonderen Vorsichtsmaßnahmen und müssen gemäß den in diesem Handbuch bereitgestellten Informationen zur EMV installiert und in Betrieb genommen werden.

Vorsicht: Tragbare und mobile (HF) Kommunikationsausrüstung kann medizinische elektrische Geräte beeinträchtigen.

Vorsicht: Der Liberatorbehälter sollte nicht in der Nähe von bzw. in Reihe geschaltet mit anderen Geräten verwendet werden. Wird das Gerät in der Nähe von bzw. in Reihe geschaltet mit anderen Geräten verwendet, sollte die Funktion des Liberatorbehälters genau beobachtet werden, um sicherzustellen, dass der Betrieb im Rahmen der Konfiguration, in der das Gerät verwendet wird, normal ist.

Tabelle 1

Leitlinien und Herstellererklärung – elektromagnetische Aussendungen

Der Liberator ist für den Gebrauch in einer wie im Folgenden beschriebenen elektromagnetischen Umgebung bestimmt. Der Kunde oder Benutzer des Geräts muss sicherstellen, dass der Liberator in einer entsprechenden Umgebung verwendet wird.

| Störaussendungsmessungen | Übereinstimmung | Elektromagnetische Umgebung – Leitlinien |
|---|--|---|
| HF-Emissionen CISPR 11 | Gruppe 1 | Der Liberator verwendet HF-Energie ausschließlich für den internen Betrieb. Daher ist die HF-Aussendung sehr gering, und es ist unwahrscheinlich, dass sich in der Nähe befindliche elektronische Geräte gestört werden. |
| H-Emissionen CISPR 11 Oberwellenemissionen IEC 61000-3-2 Spannungsschwankungen/ Flicker-Emissionen IEC 61000-3-3 | Klasse B Nicht zutreffend Nicht zutreffend | Der Liberator ist für den Gebrauch in allen Einrichtungen einschließlich denen im Wohnbereich und solchen geeignet, die unmittelbar an ein öffentliches Versorgungsnetz angeschlossen sind, das auch Gebäude versorgt, die zu Wohnzwecken benutzt werden. |

Tabelle 2*

Empfohlene Schutzabstände zwischen tragbaren und mobilen HF-Telekommunikationsgeräten und dem Liberator

Der Liberator ist für den Betrieb in einer elektromagnetischen Umgebung bestimmt, in der die HF-Störgrößen kontrolliert sind. Der Kunde oder der Benutzer des Liberator kann dazu beitragen, elektromagnetische Störungen zu vermeiden, indem er den Mindestabstand zwischen tragbaren und mobilen HF-Telekommunikationsgeräten (Sendern) und dem Liberator abhängig von der Ausgangsleistung des Kommunikationsgeräts – wie unten angegeben einhält.

| Nennleistung des Senders W | Trennungsabstand je nach Frequenz des Senders m | | |
|-------------------------------|--|--------------------------------|---------------------------------|
| | 150 kHz bis 80 MHz d=1,2 √P | 80 MHz und 800 MHz d=1,2 √P | 800 MHz bis 2,5 GHz d=2,3 √P |
| 0,01 | 0,2 m | 0,2 m | 0,23 m |
| 0,1 | 0,38 m | 0,38 m | 0,73 m |
| 1 | 1,2 m | 1,2 m | 2,3 m |
| 10 | 3,8 m | 3,8 m | 7,3 m |
| 100 | 12 m | 12 m | 23 m |

Für Sender, deren maximale Nennleistung in obiger Tabelle nicht angegeben ist, kann der empfohlene Schutzabstand (d) in Metern (m) unter Verwendung der Gleichung ermittelt werden, die für die jeweiligen Sendefrequenz gilt. Dabei ist P die maximale Nennleistung des Senders in Watt (W) gemäß Angabe des Hersteller.

ANMERKUNG 1 Bei 80 MHz und 800 MHz gilt der Schutzabstand für den höheren Frequenzbereich.

ANMERKUNG 2 Diese Leitlinien sind möglicherweise nicht in allen Fällen anwendbar. Die Ausbreitung elektromagnetischer Wellen wird durch Absorptionen und Reflexionen von Gebäuden, Gegenständen und Menschen beeinflusst.

* Diese Tabelle ist als Standardvoraussetzung für Geräte enthalten, die mit bestimmten Messpegeln und über bestimmte Frequenzbereiche getestet und als vorschriftskonform befunden wurden.

Tabelle 3

Leitlinien und Herstellererklärung – elektromagnetische Störfestigkeit

Der Liberator ist für den Gebrauch in einer wie im Folgenden beschriebenen elektromagnetischen Umgebung bestimmt. Der Kunde oder Benutzer des Liberators muss sicherstellen, dass das Gerät in einer entsprechenden Umgebung verwendet wird.

| Störfestigkeitsprüfung | IEC 60601 Prüfpegel | Übereinstimmungspegel | Elektromagnetische Umgebung – Leitlinien |
|---|---|---|---|
| Elektrostatische Entladung (ESD) IEC 61000-4-2 | ± 8 kV Kontakt ± 2 kV, ± 4 kV ± 8 kV, ± 15 kV Luft | ± 8 kV Kontakt ± 2 kV, ± 4 kV ± 8 kV, ± 15 kV Luft | Fußböden sollten aus Holz oder Beton bestehen oder mit Keramikfliesen versehen sein. Wenn der Fußboden mit synthetischem Material versehen ist, muss die relative Luftfeuchte mindestens 30 % betragen.** |
| Schnelle transiente elektrische Störgrößen | ±2 kV für Netzleitungen | Nicht zutreffend | Nicht zutreffend |
| Transienten/Burst IEC 610004-4 | Netzleitungen ±1 kV für Eingangs-/Ausgangsleitungen | Gerät mit Gleichstromversorgung, Nicht zutreffend Keine Dateneingabe/-ausgabeleitungen | |
| Stoßspannungen IEC 61000-4-5 | ±1 kV Gegentaktspannung ±2 kV Gleichtaktspannung | Nicht zutreffend, Gerät mit Gleichstromversorgung | Nicht zutreffend. |
| Spannungseinbrüche, Kurzzeitunterbrechungen und Schwankungen der Versorgungsspannung gemäß IEC 61000-4-11 | <5% UT (>95% Einbruch der UT) für 0,5 Perioden 40% UT (60% Einbruch der UT) für 5 Perioden 70% UT (30% Einbruch der UT) für 25 Perioden <5% UT (>95% Einbruch der UT) für 5 Sekunden | Nicht zutreffend, Gerät mit Gleichstromversorgung | Nicht zutreffend. |
| Magnetfeld der Netzfrequenz (50/60 Hz) gemäß IEC 61000-4-8 | 30 A/m 50/60 Hz | 30 A/m 50/60 Hz | Magnetfelder bei der Netzfrequenz sollten den typischen Werten, wie sie in der Geschäfts- und Krankenhausumgebung vorzufinden sind, entsprechen. |

Hinweis: UT ist die Netzwechselspannung vor der Anwendung der Prüfpegel.

** Diese Aussage zeigt an, dass die erforderlichen Prüfungen in einer kontrollierten Umgebung durchgeführt wurden und der Liberator den Vorschriften entspricht.

Tabelle 4

Leitlinie und Erklärung des Herstellers – Störfestigkeit von ME-Ausrüstung und ME-Systemen

| Leitlinie und Erklärung des Herstellers – Störfestigkeit | | | |
|---|---|--|--|
| Der Liberator ist für den Gebrauch in einer wie im Folgenden beschriebenen elektromagnetischen Umgebung bestimmt. Der Kunde oder Anwender des Liberator muss sicherstellen, dass das Gerät in einer entsprechenden Umgebung verwendet wird. | | | |
| Störfestigkeitsprüfung | IEC 60601-Prüfpegel | Übereinstimmungspegel | Elektromagnetische Umgebung – Leitlinien |
| Leitungsgebundene RF IEC 61000-4-6 | 3 Veff 6 Veff (In den ISM-Bändern) 150 kHz bis 80 MHz | Nicht zutreffend Batteriebetriebenes Gerät, Kein SIP/SOP | Tragbare und mobile Funkgeräte sollten in keinem geringeren Abstand zum Liberator, einschließlich der Leitungen verwendet werden als dem empfohlenen Schutzabstand, der nach der für die Sendefrequenz zutreffenden Gleichung berechnet wird. Empfohlener Schutzabstand $d = 1,2 \sqrt{P}$ $d = 1,2 \sqrt{P}$ $d = 2,3 \sqrt{P}$ Mit P als der Nennleistung des Senders in Watt (W) gemäß Angaben des Herstellerstellers und d als empfohlenem Schutzabstand in Metern (m). Die Feldstärke stationärer Funksender sollte bei allen Frequenzen gemäß einer Untersuchung vor Ort ^a , geringer als der Übereinstimmungspegel ^b sein. In der Umgebung von Geräten, die das folgende Bildzeichen tragen, sind Störungen möglich: |
| Abstrahlung HF IEC 61000-4-3 | 80 MHz bis 2,7 GHz | 10 V/m 80 MHz bis 2,7 GHz 80% AM bei 1 kHz |  |

| Testfrequenz (MHz) | Band ^{a)} (MHz) | Service ^{a)} | Modulation ^{b)} | Maximalleistung (W) | Abstand (m) | Störfestigkeitsprüfpegel (V/m) |
|--------------------|--------------------------|---|--|---------------------|-------------|--------------------------------|
| 385 | 380-390 | TETRA 400 | Pulsmodulation ^{b)} 18 Hz | 1,8 | 0,3 | 27 |
| 450 | 430-470 | GMRS 460, FRS 460 | FM ^{c)} ±5 kHz Abweichung 1 kHz Sinus | 2 | 0,3 | 28 |
| 710 | 704-787 | LTE-Band 13, 17 | Pulsmodulation ^{b)} 217 Hz | 0,2 | 0,3 | 9 |
| 745 | | | | | | |
| 780 | | | | | | |
| 810 | | | | | | |
| 870 | 800-960 | GSM 800/900, TETRA 800, IDEN 820, CDMA 850, LTE-Band 5 | Pulsmodulation ^{b)} 18 Hz | 2 | 0,3 | 28 |
| 930 | | | | | | |
| 1720 | | | | | | |
| 1845 | 1700-1900 | GSM 1800; CDMA 1900; GSM 1900; DECT; LTE-Band 1, 3, 4, 25; UMTS | Pulsmodulation ^{b)} 217 Hz | 2 | 0,3 | 28 |
| 1970 | | | | | | |
| 2450 | 2400-2570 | Bluetooth, WLAN, 802.11 b/g/n, RFID 2450, LTE-Band 7 | Pulsmodulation ^{b)} 217 Hz | 2 | 0,3 | 28 |
| 5240 | 5100-5800 | WLAN 802.11 a/n | Pulsmodulation ^{b)} 217 Hz | 0,2 | 0,3 | 9 |
| 5500 | | | | | | |
| 5785 | | | | | | |



HINWEIS: Wenn es nötig ist, den STÖRFESTIGKEITSPRÜFPEGEL zu erreichen, kann der Abstand zwischen der sendenden Antenne und dem Liberator auf einen Meter verringert werden. Der Prüfabstand von einem Meter ist gemäß IEC 61000-4-3 zulässig.

^a Für einige Services sind nur Uplink-Frequenzen enthalten.

^b Der Träger muss mit einem Rechteck-Signal und einem Tastverhältnis von 50 % moduliert werden.



^c Als Alternative zur FM-Modulation kann eine Impulsmodulation von 50 % bei 18 Hz verwendet werden, da hierbei nicht die tatsächliche Modulation dargestellt wird.

| Norma ISO 7000: símbolos gráficos que deben usarse en los equipos (índice y sinopsis) | |
|---|---|
|  | Rango de temperatura de almacenamiento u operación. Reg. n.º 0632 |
|  | Rango de humedad de almacenamiento. Reg. n.º 2620 |
|  | Limitación de presión atmosférica. Reg. n.º 2621 |
|  | Mantenerlo alejado de la lluvia. Mantenerlo seco. Reg. n.º 0626 |
|  | Nombre y domicilio del fabricante. Reg. n.º 3082 |
|  | Precaución: consulte los documentos que acompañan al producto. Reg. n.º 0434A |
|  | Número de catálogo. Reg. n.º 2493 |
|  | Número de serie. Reg. n.º 2498 |
|  | Este lado hacia arriba. Reg. n.º 0623 |
|  | Frágil. Manipular con cuidado. Reg. n.º 0621 |
|  | Límite de apilamiento por número. Reg. # 2403 |
| ISO 7010: Símbolos gráficos: colores y símbolos de seguridad; símbolos de seguridad registrados | |
|  | Puede producirse congelamiento ante el contacto con oxígeno frío en estado líquido o gaseoso o con las partes congeladas. Advertencia: baja temperatura. Para advertir sobre baja temperatura o condiciones de congelamiento. Reg. n.º W010 |
|  | Debe leer el manual de instrucciones. Reg. n.º M002 |
|  | Mantener alejado de las llamas, del fuego y de las chispas. No acercar a fuentes de ignición abiertas. Se prohíbe fumar. Reg. n.º P003 |
|  | No fumar cerca de la unidad ni mientras la esté utilizando. Reg. n.º P002 |
|  | Parte aplicada tipo BF (grado de protección frente a descargas eléctricas). Reg. n.º S333 |
|  | Advertencia. Reg. n.º W001 |
| Directiva del Consejo 93/42/CEE sobre dispositivos médicos | |
|  | Representante autorizado en la Comunidad Europea |

|  | Si la etiqueta del identificador único de dispositivo (UDI) del producto tiene el símbolo CE ####, el dispositivo cumple con los requisitos de la Directiva 93/42 / CEE sobre dispositivos médicos. El símbolo CE #### indica el número del cuerpo notificado. |
|--|--|
|  | Este dispositivo cumple con los requerimientos de la Directiva 2010/35/UE para dispositivos médicos. Lleva la marca "pi", tal como se muestra. |
| ADR: Acuerdo europeo sobre el transporte internacional de cargas peligrosas por vía terrestre | |
|  | Gas no tóxico. |
|  | Sustancias oxidantes peligrosas: riesgo de intensificación de incendios. |
|  | Líquido refrigerado, USP; producido mediante licuefacción del aire. |
| Símbolos internos | |
|  | Mantener la unidad bien ventilada en todo momento. |
|  | Mantener la unidad lejos de materiales inflamables, aceite y grasa. |
|  | Limpiar el conector con un paño limpio antes del llenado. |
| IEC 60417: Símbolos gráficos para utilizar en el equipo | |
|  | No cubrir la unidad. Estas unidades normalmente ventilan oxígeno. N.º 5641 |
| 21 CFR 801.15: Código de Normas Federales, Título 21 | |
|  | La legislación federal limita la venta de este dispositivo a médicos o por orden médica. |
| Directiva del Consejo 2012/19/UE: Directiva sobre residuos de aparatos eléctricos y electrónicos (RAEE) | |
|  | RAEE |
| IEC 60601-1: Equipos médicos eléctricos, Parte 1: requisitos generales para la seguridad básica y el desempeño esencial. | |
|  | A prueba de goteos. |

Este producto puede estar cubierto por una o varias patentes, de EE. UU. o internacionales. Visite nuestro sitio web para obtener el listado de patentes aplicables. Pat.: www.caireinc.com/corporate/patents/.

Especificaciones

- Modo de funcionamiento: Flujo continuo
- Tipo de protección frente a choques eléctricos: Equipo con alimentación interna.
-  Grado de protección frente a choques eléctricos: Partes aplicadas de tipo BF
- Clasificación IP21 en función del grado de protección frente al ingreso de agua: Protección interna frente al ingreso de cuerpos sólidos extraños superiores o iguales a 12,5 mm de diámetro y al ingreso de goteo vertical de agua.
-  Equipo no apto para uso en presencia de mezclas inflamables.

| Especificaciones del producto | | | | | |
|---|--|--|--|--|--|
| | Liberator 20 | Liberator 30 | Liberator 37 | Liberator 45 | Liberator 60 |
| Capacidad de oxígeno líquido | 21,0 L 23 kg (50,7 libras) | 31,0 L 33,9 kg (74,8 libras) | 37,3 L 40,8 kg (90,0 libras) | 45,7 L 50,04 kg (110,3 libras) | 60,2 L 65,9 kg (145,3 libras) |
| Capacidad equivalente en estado gaseoso | 17,337 L | 25,580 L | 31,121 L | 37,724 L | 49,679 L |
| Peso (vacío) | 17,96 kg (39 libras) | 22,04 kg (48,6 libras) | 22,68 kg (50 libras) | 24,95 kg (55 libras) | 34,19 kg (75,4 libras) |
| Peso (lleno) | 40,69 kg (89,7 libras) | 55,94 kg (123,36 libras) | 63,5 kg (140,0 libras) | 74,99 kg (165,3 libras) | 100,1 kg (220,7 libras) |
| Altura | 622 mm (24,5 pulgadas) | 750 mm (29,5 pulgadas) | 832 mm (32,75 pulgadas) | 940 mm (37 pulgadas) | 990 mm (39 pulgadas) |
| Diámetro | 356 mm (14 pulgadas) | 356 mm (14 pulgadas) | 356 mm (14 pulgadas) | 356 mm (14 pulgadas) | 406 mm (16 pulgadas) |
| Tiempo de uso típico a 2 LPM | 6,0 días | 8,9 días | 10,8 días | 13,1 días | 17,2 días |
| Presión operativa | 137 kPa (20 psi) | 137 kPa (20 psi) | 137 kPa (20 psi) | 137 kPa (20 psi) | 137 kPa (20 psi) |
| Rango de evaporación normal | 0,73 kg/día (1,6 libras/día) | 0,73 kg/día (1,6 libras/día) | 0,73 kg/día (1,6 libras/día) | 0,73 kg/día (1,6 libras/día) | 0,75 kg/día (1,65 libras/día) |
| Rango de control del flujo estándar | Apagado, 0,25; 0,5; 0,75; 1; 1,5; 2; 2,5; 3; 4; 5; 6; 8; 10; 12; 15 LPM | Apagado, 0,25; 0,5; 0,75; 1; 1,5; 2; 2,5; 3; 4; 5; 6; 8; 10; 12; 15 LPM | Apagado, 0,25; 0,5; 0,75; 1; 1,5; 2; 2,5; 3; 4; 5; 6; 8; 10; 12; 15 LPM | Apagado, 0,25; 0,5; 0,75; 1; 1,5; 2; 2,5; 3; 4; 5; 6; 8; 10; 12; 15 LPM | Apagado, 0,25; 0,5; 0,75; 1; 1,5; 2; 2,5; 3; 4; 5; 6; 8; 10; 12; 15 LPM |
| Exactitud de la velocidad de flujo* | +/- 10 % | +/- 10 % | +/- 10 % | +/- 10 % | +/- 10 % |

* Esta precisión se produce únicamente a 70 F y 14,7 psig y con un medidor de flujo máscico calibrado.

Advertencias

Importante: lea detenidamente este manual antes de utilizar el Liberator.

Venta exclusiva bajo receta.

| | |
|--|--|
| | ADVERTENCIA: ESTE DISPOSITIVO NO ESTÁ DESTINADO A DESEMPEÑARSE COMO SOPORTE VITAL. |
| | ADVERTENCIA: ES POSIBLE QUE EL PACIENTE U OTRAS PERSONAS PUEDAN ENREDARSE CON UNA CÁNULA U OTRO TUBO Y LLEGAR A LA ASFIXIA. |
| | ADVERTENCIA: SI CONSIDERA QUE EL EQUIPO NO FUNCIONA CORRECTAMENTE, CONSULTE A SU MÉDICO. NO INTENTE REPARAR NI AJUSTAR LA UNIDAD USTED SOLO. |
| | ADVERTENCIA: NO MODIFIQUE ESTE EQUIPO SIN AUTORIZACIÓN DEL FABRICANTE. |
| | ADVERTENCIA: SI ES NECESARIO UN CONTINUO SUMINISTRO DEL OXÍGENO, ASEGÚRESE DE DISPONER DE UN CORRECTO SUMINISTRO DE OXÍGENO Y/O UN SUMINISTRO DE OXÍGENO SECUNDARIO EN TODO MOMENTO DURANTE LA TERAPIA. |
| | ADVERTENCIA: MANTÉNGALO ALEJADO DEL HUMO, DE LAS VELAS O DE LAS CHISPAS UNOS 3 METROS (10 PIES), O A MÁS DE 20 CM (8 PULGADAS) DE CUALQUIER FUENTE DE IGNICIÓN. |
| | ADVERTENCIA: MANTENGA LA UNIDAD EN UN ÁREA BIEN VENTILADA. |
| | ADVERTENCIA: NO GUARDE EQUIPOS DE OXÍGENO LÍQUIDO EN ARMARIOS, MALETEROS NI OTROS LUGARES CERRADOS. NO COLOQUE MANTAS, CORTINAS NI OTRO TIPO DE TELA SOBRE EL EQUIPO. |
| | ADVERTENCIA: ESTE PRODUCTO PUEDE EXPONERLO A SUSTANCIAS QUÍMICAS COMO EL NÍQUEL, QUE, SEGÚN EL ESTADO DE CALIFORNIA, CAUSA CÁNCER. PARA OBTENER MÁS INFORMACIÓN, VISITE WWW.P65WARNINGS.CA.GOV. |
| | ADVERTENCIA: EN EL CASO DE QUE OCURRA UN INCIDENTE GRAVE CON ESTE DISPOSITIVO, EL USUARIO DEBE INFORMAR INMEDIATAMENTE EL INCIDENTE AL PROVEEDOR Y / O AL FABRICANTE. UN INCIDENTE GRAVE SE DEFINE COMO UNA LESIÓN, MUERTE O EL POTENCIAL DE CAUSAR LESIONES / MUERTE EN CASO DE QUE VUELVA A OCURRIR EL INCIDENTE. EL USUARIO TAMBIÉN PUEDE INFORMAR EL INCIDENTE A LA AUTORIDAD COMPETENTE EN EL PAÍS DONDE OCURRIÓ EL INCIDENTE. |
| | Precaución: Utilice el Liberator siguiendo las instrucciones de su médico. |

Precaución: La unidad contiene oxígeno líquido, un producto extremadamente frío que puede llegar a alcanzar temperaturas de -184 °C (-300 °F). La exposición a una temperatura tan baja puede causar congelamiento grave.

Precaución: El oxígeno líquido y gaseoso, si bien no es inflamable, produce que otros materiales se incineren a una velocidad mayor que la normal. Este riesgo, junto con la baja temperatura del oxígeno líquido, requiere tomar determinadas precauciones de seguridad.

Precaución: Mantenga los materiales inflamables alejados del equipo. Los espráis en aerosol, aceites y lubricantes, como cremas faciales y vaselina, prenden fácilmente y pueden arder rápidamente en presencia de oxígeno.

Precaución: Fumar mientras se usa una cánula de oxígeno puede causar quemaduras faciales y posiblemente la muerte.

Retirar la cánula y colocarla sobre la ropa, la cama, el sofá u otro material acolchado causará una llamarada si se la expone a un cigarrillo, una fuente de calor o una llama.

Si fuma: (1) apague el dispositivo portátil, (2) saque la cánula, y (3) salga de la habitación en la que se encuentre el dispositivo.

Precaución: En caso de volcado accidental, vuelva a colocar la unidad en posición vertical, si es posible, de forma inmediata, pero con cuidado. Si se escapa oxígeno líquido, abandone el área inmediatamente y llame a su profesional sanitario. No intente mover la unidad ni evitar que se escape oxígeno líquido.

Aclaración: No toque ninguna de las partes congeladas de la unidad.

Aclaración: No guarde ni opere el dispositivo portátil acoplado al Liberator.

Aclaración: No permita que personal no capacitado manipule ni opere este dispositivo.

Aclaración: El uso de este dispositivo está restringido en vuelos comerciales y de área por la Administración Federal de Aviación.

Uso previsto

El CAIRE Liberator está diseñado para la administración de oxígeno suplementario. El dispositivo no está destinado a soporte vital ni proporciona ninguna capacidad de monitoreo del paciente.

Introducción

El depósito del Liberator está destinado a la administración de oxígeno suplementario a pacientes en el hogar del usuario final y también se puede utilizar en instituciones como residencias de ancianos o centros de cuidados subagudos. El dispositivo no está destinado para su uso como soporte vital ni proporciona capacidad de supervisión del paciente. Se recomienda disponer de una fuente alternativa de oxígeno suplementario en caso de fallo mecánico.

El dispositivo se emplea con pacientes con EPOC o con aquellos que sufren dificultades respiratorias. El dispositivo se prescribe al paciente. El dispositivo se vende a un proveedor que está capacitado para operar y dar servicio al depósito del Liberator. El proveedor ofrece formación al usuario.

El sistema de oxígeno líquido incluye el Liberator y una unidad portátil, que le proporciona oxígeno suplementario tal y como lo prescribe su médico. Este manual del usuario contiene las instrucciones de uso del Liberator. Consulte el manual del usuario que viene con la unidad portátil para obtener más información acerca de su funcionamiento.

El Liberator está diseñado para su uso en superficies fijas. Puede tomar oxígeno directamente del Liberator. El Liberator cuenta con válvulas de llenado en la parte superior y una doble válvula de llenado en la parte superior y una unidad de llenado en la parte lateral. El médico es el encargado del llenado. El dispositivo portátil ofrece una fuente de oxígeno ambulatoria para un periodo de tiempo prolongado. Se llena desde el Liberator.

Aclaración: El proveedor del servicio le ayudará con la configuración inicial y le indicará las instrucciones en referencia a la manipulación y al uso de la unidad.



Se muestra la doble válvula de llenado del Liberator. También disponible en modelos de 20, 37, 41, 45 y 60 litros.

Controles

1. Medidor del nivel de líquido Gen 4
2. Perilla de control de flujo
3. Conexión DISS
4. Conector de llenado lateral del Liberator (si procede)
5. Botón de apertura del Liberator (solo estilo de apretar para abrir en la parte superior)
6. Conectores de llenado de la parte superior del Liberator (VDR)
7. Válvula de escape

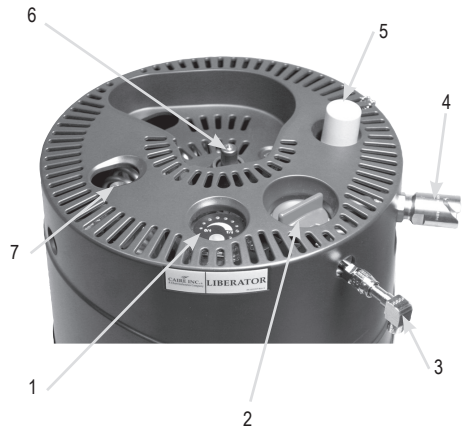

Instrucciones de funcionamiento

1. Para verificar el nivel de oxígeno líquido de la unidad, consulte la página 9.
2. Limpie los conectores de llenado del Liberator y de la unidad portátil con un paño limpio, seco y sin pelusas entre cada llenado para evitar el congelamiento y posibles fallas del equipo.



ADVERTENCIA: LA CONEXIÓN DEBE ESTAR SECA, YA QUE LA HUMEDAD PUEDE PROVOCAR QUE EL EQUIPO SE CONGEELE Y PODRÍA PROVOCAR FUGAS EN LOS CONECTORES DE LLENADO.

ADVERTENCIA: LIMPIE LOS CONECTORES DE LLENADO DEL LIBERATOR Y DE LA UNIDAD PORTÁTIL CON UN PAÑO LIMPIO, SECO Y SIN PELUSAS.

ADVERTENCIA: NO APRIETE NI PRESIONE LA ROSCA METÁLICA DEL CONECTOR DE LLENADO CUANDO LO ESTÉ SECANDO. PODRÍA PROVOCAR UNA FUGA DEL OXÍGENO LÍQUIDO. SI ESTO SUCEDE, SALGA DE LA HABITACIÓN Y LLAME A SU MÉDICO.

ADVERTENCIA: SI LA FILTRACIÓN ES EXCESIVA HASTA EL PUNTO DE FORMARSE UN CHORRO DE LÍQUIDO, ABANDONE LA ZONA Y LLAME A SU MÉDICO DE INMEDIATO.

ADVERTENCIA: SI DURANTE EL LLENADO SALE UNA GRAN CANTIDAD DE VAPOR DE LAS UNIDADES, PARE EL PROCESO, SALGA DE LA HABITACIÓN Y LLAME A SU MÉDICO.

ADVERTENCIA: SI ESCUCHA UN RUIDO DURANTE UN TIEMPO PROLONGADO, DEJE DE UTILIZARLO Y PÓNGASE EN CONTACTO CON SU MÉDICO INMEDIATAMENTE.

3. Cierre la perilla de control de flujo del Liberator (posición 0).
4. Siga las instrucciones de llenado que se le suministran con la unidad portátil.



ADVERTENCIA: SI LA UNIDAD PORTÁTIL NO SE SEPARA FÁCILMENTE, NO HAGA FUERZA. LAS UNIDADES PODRÍAN CONGELARSE Y QUEDARSE ENGANCHADAS. DEJE LAS UNIDADES CONECTADAS Y ESPERE HASTA QUE SE CALIENTEN. LUEGO, SE DESPRENDERÁN FÁCILMENTE. NO TOQUE LAS PARTES CONGELADAS.



Precaución: En caso de fuga de líquido de la unidad portátil después de separar las unidades, aparte la unidad portátil, asegúrese de que permanece en posición vertical, salga de la habitación y llame a su médico inmediatamente.

Precaución: En caso de fuga de líquido del depósito después de separar las unidades, abra las ventanas de la habitación, salga de ella y llame a su médico inmediatamente.

Precaución: Verifique el nivel de líquido solo después de haber cerrado la válvula de ventilación.

Operaciones básicas

1. Utilice el siguiente cuadro como guía para determinar la cantidad de tiempo que estará operativo el Liberator.

| Modelo | L-20 | L-30 | L-37 | L-45 | L-60 |
|---------|---------|-------|-------|-------|-------|
| Apagado | Nominal | | | | |
| 0,25 | 34-17 | 50-2 | 61-10 | 74-19 | 90-2 |
| 0,5 | 24-16 | 35-15 | 43-16 | 53-4 | 68-8 |
| 0,75 | 16-11 | 23-18 | 29-3 | 35-11 | 45-13 |
| 1 | 12-8 | 17-19 | 21-20 | 26-14 | 34-4 |
| 1,5 | 8-5 | 11-21 | 14-13 | 17-17 | 22-18 |
| 2 | 6-4 | 8-21 | 10-22 | 13-7 | 17-1 |
| 2,5 | 4-22 | 7-3 | 8-17 | 10-15 | 13-16 |
| 3 | 3-2 | 5-22 | 7-6 | 8-20 | 11-9 |
| 4 | 2-11 | 4-10 | 5-11 | 6-15 | 8-12 |
| 5 | 2-1 | 3-13 | 4-8 | 5-7 | 6-19 |
| 6 | 1-12 | 2-23 | 3-15 | 4-10 | 5-16 |
| 8 | 1-5 | 2-5 | 2-17 | 3-7 | 4-6 |
| 10 | 1-0 | 1-18 | 2-4 | 2-15 | 3-10 |
| 12 | 0-19 | 1-11 | 1-19 | 2-5 | 2-20 |
| 15 | 0-19 | 1-4 | 1-11 | 1-18 | 2-6 |

Aclaración: Las horas están en días y horas (formato 00-00).

Aclaración: Las horas "nominales" son para condiciones ideales, por ejemplo, llenado máximo, velocidad de flujo exacta, tasa de pérdida, Liberator sin moverse, etc. Esas horas son las más esperadas.

Aclaración: Sus resultados individuales pueden variar.

2. Utilice el siguiente cuadro como guía para la longitud recomendada del tubo.

| AJUSTE DEL FLUJO (LPM) | LONGITUD MÁXIMA DEL TUBO (RECOMENDADA)* | |
|------------------------|---|-------------------|
| | 20-psig | 50-psig |
| 1-6 | 30,5 m (100 pies) | 30,5 m (100 pies) |
| 8 | 30,5 m (100 pies) | 22,9 m (75 pies) |
| 10 | 15,2 m (50 pies) | 15,2 m (50 pies) |
| 12 | 7,6 m (25 pies) | 15,2 m (50 pies) |
| 15 | 7,6 m (25 pies) | 7,6 m (25 pies) |

*La longitud es solo del tubo de oxígeno. No incluye la cánula de 2 m (7 pies).

3. Verifique el funcionamiento del medidor

- Presione el botón para que aparezca el nivel. Si aparece el nivel pero no se ilumina el Indicador de batería baja, el nivel de la batería es aceptable.
4. Para verificar el nivel de oxígeno líquido en la unidad con el medidor del nivel de líquido:
- Pulse el botón situado en la parte superior de la unidad durante al menos dos segundos. Lea el LED que le indica el nivel del contenido.



Precaución: El Liberator está vacío si solo se enciende el primer LED rojo.

- Si se enciende el Indicador de batería baja cuando se pulsa el botón, informe a su médico la próxima vez que rellene su Liberator.



Medidor Gen 4

5. Instale la extensión DISS.

6. Realice cualquiera de las siguientes acciones:

- Adapte la cánula a la lengüeta del adaptador en el conector DISS que le proporcione su médico o
- Adapte la botella humidificadora al conector DISS que le proporcione su profesional sanitario:
 - Rellene la botella humidificadora con agua destilada hasta el nivel adecuado tal y como indican las instrucciones de la misma.
 - Adapte su cánula de respiración al conector del tubo de oxígeno de la humidificadora.

7. Gire la perilla de control de flujo en sentido de las agujas del reloj hasta que aparezca la velocidad de flujo indicada (en cifras) en la "ventana" de la misma y se sienta un punto de bloqueo.



Precaución: No se debe ajustar la perilla por encima de la velocidad de flujo máxima indicada. Si la perilla de control de flujo se ajusta entre velocidades de flujo, se obtendrá un flujo de oxígeno diferente al indicado. Un indicador del flujo de oxígeno es la presencia de burbujas en la botella humidificadora.

Precaución: Para asegurar una correcta velocidad de flujo, compruebe que los conectores estén apretados y no tengan fugas.



La botella humidificadora y la cánula no están incluidas

- Ajuste su cánula de respiración en la posición adecuada para respirar adecuadamente.

Aclaración: Asegúrese de que la cánula esté bien insertada y quede firme. Durante la inhalación, debe escuchar o sentir el flujo de oxígeno hacia el extremo de la cánula nasal. La colocación correcta de las puntas de la cánula nasal en la nariz es fundamental en la cantidad de oxígeno administrado al sistema respiratorio del usuario final.

- Ya debería estar recibiendo oxígeno. Asegúrese de comprobar que hay burbujas en la botella humidificadora.
- En ciertas condiciones medioambientales y si se usa de forma continua, el Liberator puede crear cierta cantidad de hielo en las bobinas de calentamiento y respiración de la cubierta. Debe descongelar la unidad entre los rellenos de oxígeno líquido para evitar que se forme hielo.



Precaución: Cierre siempre la perilla de control de flujo (posición 0) cuando no la use, o cuando la unidad esté vacía.



Para descongelar la unidad

- Rellene la unidad portátil para que pueda seguir recibiendo oxígeno mientras se descongela el Liberator.
- Cambie a 0 la perilla de control de flujo del Liberator y deje que la unidad se caliente a temperatura ambiente, según se indique mientras se derrite todo el hielo de la unidad.
- Compruebe de manera frecuente la botella de recogida de condensación durante el descongelado y vacíela según sea necesario.
- Cuando le quede poco a la unidad portátil antes de que se haya descongelado por completo el Liberator, debe rellenarla según sea necesario.

Cuidado y mantenimiento de la batería

- Presione el botón para que aparezca el nivel. Si aparece el nivel, pero no se ilumina el Indicador de batería baja, el nivel de la batería es aceptable.



- Si se enciende el Indicador de batería baja cuando se pulse el botón del contenido, llame a su proveedor del servicio para sustituir la batería.

Relleno e instrucciones de funcionamiento de la unidad portátil

Antes de rellenar cualquier unidad portátil, compruebe visualmente:

- Carcasas o componentes de la carcasa que estén rotos
- Deformación en la VDR
- Funcionalidad del indicador de nivel
- Presencia de todas las etiquetas necesarias
- Daños en el depósito criogénico (golpes, abolladuras)
- Si aún hay oxígeno líquido en la unidad, compruebe que no se haya congelado ni condensado el exterior de la misma.

Consulte el manual del usuario de su dispositivo portátil de oxígeno líquido para obtener más información sobre su llenado y funcionamiento.



ADVERTENCIA: SI LA UNIDAD PORTÁTIL NO ES COMPATIBLE CON EL LIBERATOR, NO INTENTE RELLENARLA NI UTILIZARLA.

Mantenimiento

Limpie los conectores de llenado del depósito y de la unidad portátil con un paño limpio, seco y sin pelusas entre cada llenado para evitar el congelamiento y posibles fallas del equipo.

No hay piezas dentro del Liberator que el usuario pueda reparar.

Su proveedor del servicio es responsable de cualquier tipo de mantenimiento que la guía de mantenimiento considere necesario. Llame a su proveedor del servicio si necesita algún tipo de mantenimiento.

La vida útil esperada es de un mínimo de cinco años.

Resolución de problemas

| Problema | Solución |
|---|---|
| Flujo inadecuado | <ul style="list-style-type: none"> • Verifique que la perilla de control de flujo está en el ajuste de velocidad de flujo correcto • Verifique que la perilla de control de flujo no está establecida entre velocidades de flujo. • Verifique que la unidad tenga oxígeno líquido • Verifique si la cánula está doblada o pinzada • Verifique si la cánula está correctamente conectada a la unidad <div style="border: 1px solid black; padding: 2px; margin-top: 5px;"> <p>ACLARACIÓN: Si los problemas continúan, póngase en contacto con su proveedor de servicios.</p> </div> |
| El medidor del nivel de líquido no funciona o no es preciso. | <ul style="list-style-type: none"> • Es necesario sustituir la batería o volver a calibrar el medidor. Póngase en contacto con el proveedor del servicio para recibir ayuda al respecto. |
| El LED que indica batería baja se iluminó en el medidor del nivel de líquido. | <ul style="list-style-type: none"> • Póngase en contacto con el proveedor del servicio para recibir ayuda al respecto. |
| Escarcha en las bobinas del Liberator. | <ul style="list-style-type: none"> • La escarcha en las bobinas es algo normal cuando se respira por el Liberator. |
| Se produce escarcha en el depósito o en la parte lateral del Liberator. | <ul style="list-style-type: none"> • No es normal que se produzca escarcha en la parte exterior del depósito; póngase en contacto con el proveedor del servicio si necesita ayuda al respecto. |
| Se produce un ruido que sale del Liberator. | <ul style="list-style-type: none"> • Durante el funcionamiento normal la válvula de salida principal de la unidad se abrirá de vez en cuando para liberar el exceso de presión, especialmente poco después de haberla llenado. • Si el sonido es persistente o anormal, podría indicar que se está escapando el exceso de presión o una fuga en el sistema. Póngase en contacto con el proveedor del servicio para recibir ayuda al respecto. |
| Oxígeno líquido saliendo de la VDR azul. | <ul style="list-style-type: none"> • La VDR se ha helado. Abra las ventanas si es posible y evacue la zona inmediatamente. Póngase en contacto con el proveedor del servicio. • Para evitar que se hiele la VDR, asegúrese de limpiarla con un paño limpio, seco y sin pelusas después de llenar la unidad portátil. |
| Charco de agua o de condensación en el suelo. | <ul style="list-style-type: none"> • Como la escarcha se derrite en las bobinas, se puede acumular agua en el suelo si la botella de condensación no se usa o está llena. Compruebe que la botella de condensación esté vacía e instalada correctamente. |
| Llenar la unidad portátil le llevará algo de tiempo. | <ul style="list-style-type: none"> • Puede tardar varios minutos en rellenar el dispositivo portátil si está caliente o no se ha usado recientemente. • Consulte el manual del usuario para obtener más información sobre su dispositivo de oxígeno líquido. |
| Relleno insuficiente del dispositivo portátil. | <ul style="list-style-type: none"> • Asegúrese de que el depósito tiene suficiente líquido como para rellenar su dispositivo portátil. Asegúrese de que el dispositivo portátil encaja correctamente en la VDR y que la palanca de la válvula de ventilación del dispositivo portátil se encuentra en la posición correcta. • Consulte el manual del usuario para obtener más información sobre su dispositivo de oxígeno líquido. |

Norma de limpieza



ADVERTENCIA: LÍMPIELA SOLO SI LA UNIDAD ESTÁ VACÍA.

- Límpiela con una solución de agua tibia y jabón suave.
- Aplique la solución limpiadora directamente en un paño sin pelusas. Entre los limpiadores aprobados figuran HydroPure y HydroKlean. No rocíe limpiadores directamente sobre el Liberator.
- Limpie la superficie externa con un paño sin pelusas hasta que quede limpia.



Precaución: No utilice equipos de lavado a alta temperatura y con una presión elevada para limpiar estas unidades.

- No permita el ingreso de limpiador en los componentes internos o en las válvulas.
- Deje que la unidad se seque bien antes de usarla.

Aclaración: Nota para el médico: consulte el manual de mantenimiento correspondiente para obtener más información sobre los procedimientos a seguir para un nuevo uso.

Eliminación

Devuelva siempre a su médico el Liberator junto con todos sus componentes para su correcta eliminación. También puede ponerse en contacto con las oficinas pertinentes de su ciudad para obtener instrucciones sobre la correcta eliminación de la batería.

RAEE y RoHS

Este símbolo pretende recordar a los propietarios de los equipos que deben llevarlos a un centro de reciclado al final de su vida útil, de conformidad con la Directiva sobre residuos de aparatos eléctricos y electrónicos (RAEE).

Nuestros productos cumplirán con la Restricción sobre Sustancias Peligrosas (RoHS). No contendrán más que trazas de plomo o de otros materiales peligrosos.

Transporte y almacenamiento

El dispositivo debe guardarse en posición vertical en un lugar bien ventilado. No ponga la unidad en posición horizontal. Humedad de hasta el 95 % sin condensación. Rango de temperaturas desde -40 °C hasta 70 °C (-40 °F hasta 158 °F).

Rango de temperaturas desde 10 °C hasta 40 °C (14 °F hasta 104 °F). Rango de humedad relativa del 30 al 75 % sin condensación.

Aclaración: El rango de presión atmosférica es de 700 hPa hasta 1060 hPa (elevación de 3.000 m hasta -304 m [10.000 pies hasta -1.000 pies]).

Accesorios

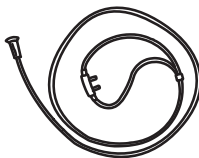

Cánula

Colóquela con las puntas hacia arriba en la nariz y por detrás de las orejas. Regúlese la debajo de la barbilla hasta conseguir la posición adecuada.



Botella de condensación



Base con ruedas

ACLARACIÓN: Asegúrese de utilizar una base con ruedas del tamaño adecuado con el Liberator.

ACLARACIÓN: Utilice la base con ruedas solo en superficies planas.

Nota: Para el proveedor del equipo: Se recomiendan los siguientes accesorios de administración de oxígeno para usar con el Liberator:

- Cánula nasal con 7 pies (2.1 m) de tubo (LPM máximo: 6 LPM): Número de parte CAIRE 5408-SEQ
- Cortafuegos: Número de parte CAIRE 21126636

Se recomienda un cortafuegos para usar con cualquier cánula.

• CAIRE ofrece un cortafuegos destinado a ser utilizado junto con el depósito de oxígeno. El cortafuegos es un fusible térmico para detener el flujo de gas en caso de que se encienda la cánula o el tubo de oxígeno aguas abajo y se queme hasta el cortafuegos. Se coloca en línea con la cánula nasal o el tubo de oxígeno entre el paciente y la salida de oxígeno del Liberator. Para un uso adecuado del cortafuegos, consulte siempre las instrucciones del fabricante (incluidas con cada kit de cortafuegos).

• Información adicional sobre accesorios recomendados está disponible en línea en www.caireinc.com.

Seguridad



| | |
|--|---|
|  | <p>ADVERTENCIA: LOS EQUIPOS PORTÁTILES DE COMUNICACIONES POR RADIOFRECUENCIA (ENTRE LOS QUE SE INCLUYEN LOS EQUIPOS PERIFÉRICOS COMO LOS CABLES DE ANTENA Y LAS ANTENAS EXTERNAS) DEBEN UTILIZARSE A UNA DISTANCIA DE 30 CM (12 PULGADAS) O MÁS DE CUALQUIER PARTE DEL LIBERATOR, INCLUIDOS LOS CABLES ESPECIFICADOS POR EL FABRICANTE. DE LO CONTRARIO, PODRÍA PRODUCIRSE UNA DEGRADACIÓN DEL RENDIMIENTO DE ESTE EQUIPO.</p> |
| <p>ADVERTENCIA: EL USO DE ACCESORIOS, TRANSDUCTORES Y CABLES QUE NO SEAN LOS ESPECIFICADOS O PROVISTOS POR EL FABRICANTE DE ESTE EQUIPO PODRÍA PROVOCAR UN AUMENTO DE LAS EMISIONES ELECTROMAGNÉTICAS O UNA DISMINUCIÓN DE LA INMUNIDAD ELECTROMAGNÉTICA DE ESTE EQUIPO Y DESEMBOCAR EN UN FUNCIONAMIENTO INCORRECTO.</p> | |
| <p>ADVERTENCIA: SE DEBE EVITAR EL USO DE ESTE EQUIPO ADYACENTE O APILADO CON OTROS EQUIPOS, YA QUE PODRÍA DAR LUGAR A UN FUNCIONAMIENTO INCORRECTO. SI ES NECESARIO, ESTE EQUIPO Y LOS DEMÁS DEBEN VIGILARSE PARA VERIFICAR QUE FUNCIONAN CON NORMALIDAD.</p> | |
|  | <p>Precaución: Los equipos médicos eléctricos requieren precauciones especiales con respecto a la compatibilidad electromagnética (EMC) y deben instalarse y ponerse en servicio según la información sobre compatibilidad electromagnética (EMC) provista en este manual.</p> <p>Precaución: Los equipos de comunicaciones portátiles y móviles de radiofrecuencia (RF) pueden afectar a los equipos eléctricos médicos.</p> <p>Precaución: El depósito del Liberator no debe usarse próximo o apilado sobre otros equipos y si el uso próximo o apilado sobre otro equipo es necesario, debe observarse para verificar el funcionamiento normal en la configuración en que se usará.</p> |

Tabla 1

Orientación y declaración del fabricante: emisiones electromagnéticas

El Liberator está destinado para su uso en el ambiente electromagnético que se especifica a continuación. El cliente o el usuario del Liberator deben asegurar que se use en tal ambiente.

| Prueba de emisiones | Cumplimiento | Ambiente electromagnético: orientación |
|---|---|---|
| Emisiones de RF CISPR 11 | Grupo 1 | El Liberator usa energía de radiofrecuencia solo para su función interna. En consecuencia, sus emisiones de radiofrecuencia son muy bajas y no es probable que causen interferencias en equipos electrónicos cercanos. |
| Emisiones de radiofrecuencia CISPR Emisiones armónicas 11 IEC 61000-3-2 Fluctuaciones de voltaje/emisiones de flicker IEC 61000-3-3 | Clase B No aplicable No aplicable | El Liberator es adecuado para usar en todos los establecimientos, incluidos los establecimientos domésticos y aquellos conectados directamente a la red pública de energía eléctrica de bajo voltaje que alimenta edificios usados para fines domésticos. |

Tabla 2*

Distancias recomendadas de separación entre equipos portátiles y móviles de comunicaciones de radiofrecuencia y el Liberator

El Liberator está diseñado para ser utilizado en un ambiente electromagnético en el que se controlan las interferencias de radiofrecuencia irradiada. El cliente o el usuario del Liberator pueden ayudar a prevenir la interferencia electromagnética al mantener una distancia mínima entre los equipos portátiles y móviles de comunicación por radiofrecuencia (transmisores) y el Liberator, tal como se recomienda a continuación, de acuerdo con la potencia máxima de salida de los equipos de comunicaciones.

| Potencia de salida nominal máxima del transmisor W | Distancia de separación en función de la frecuencia del transmisor m | | |
|---|---|-------------------------------|-----------------------------------|
| | de 150 kHz a 80 MHz d= 1,2√P | 80 MHz y 800 MHz d= 1,2 √P | de 800 MHz a 2,5 GHz d= 2,3 √P |
| 0,01 | 0,12 m | 0,12 m | 0,23 m |
| 0,1 | 0,38 m | 0,38 m | 0,73 m |
| 1 | 1,2 m | 1,2 m | 2,3 m |
| 10 | 3,8 m | 3,8 m | 7,3 m |
| 100 | 12 m | 12 m | 23 m |

Para transmisores con una potencia máxima de salida no mencionada anteriormente, la distancia (d) de separación recomendada en metros (m) puede calcularse usando la ecuación aplicable a la frecuencia del transmisor, donde P es la potencia nominal máxima de salida del transmisor en vatios (W) de acuerdo con el fabricante del transmisor.

NOTA 1: A 80 MHz y 800 MHz, se aplica la distancia de separación para el rango de mayor frecuencia.

NOTA 2: Estas pautas pueden no ser de aplicación en todas las situaciones. La propagación electromagnética se ve afectada por la absorción y la reflexión de estructuras, objetos y personas.

* Esta tabla se incluye como un requisito estándar para equipos que ya han sido sometidos a varios niveles de pruebas y rangos de frecuencia específicos y han resultado conformes con la normativa.

Tabla 3

Orientación y declaración del fabricante: inmunidad electromagnética













El Liberator está destinado para su uso en el ambiente electromagnético que se especifica a continuación.











El cliente o el usuario del Liberator deben asegurar que se use en tal ambiente.

| Prueba de inmunidad | Nivel de prueba IEC 60601 | Nivel de cumplimiento | Ambiente electromagnético: orientación |
|--|--|--|--|
| Descarga electrostática (ESD) IEC 61000-4-2 | Contacto de ± 8 kV ± 2 kV, ± 4 Kv Aire de ± 8 kV, ± 15 kV | Contacto de ± 8 kV ± 2 kV, ± 4 Kv Aire de ± 8 kV, ± 15 kV | Los suelos deben ser de madera, hornigón o cerámica. Si los suelos están cubiertos con material sintético, la humedad relativa debe ser de al menos un 30 %.** |
| Transitorios eléctricos | ± 2 kV para las líneas | No aplicable | No aplicable |
| rápidos/en ráfagas IEC 61000-4 | de alimentación ± 1 kV para líneas de entrada/salida | Dispositivo de corriente continua No aplicable Sin líneas de datos de entrada/salida | |
| Sobrecarga IEC 61000-4-5 | ± 1 kV línea(s) a línea(s) ± 2 kV línea(s) a tierra | No aplicable Dispositivo de corriente continua | No aplicable |
| Caídas de voltaje, interrupciones breves y variaciones de voltaje en las líneas de entrada de la fuente de alimentación IEC 61000-4-11 | < 5 % UT (caída de tensión de >95 %) durante 0,5 ciclo 40 % UT (caída de tensión de 60 %) durante 5 ciclos 70 % UT (caída de tensión de 30 %) durante 25 ciclos < 5 % UT (caída de tensión de >95 %) durante 5 segundos | No aplicable Dispositivo de corriente continua | No aplicable |
| Campo magnético a frecuencia industrial (50/60 Hz) IEC 61000-4-8 | 30 A/m 50/60 Hz | 30 A/m 50/60 Hz | Los campos magnéticos a frecuencia industrial deben tener un nivel característico de una ubicación típica en un entorno comercial u hospitalario típico. |

Aclaración: UT es el voltaje de CA antes de la aplicación del nivel de prueba.



** Esta afirmación indica que la prueba requerida fue realizada en un ambiente controlado y que se estimó que el Liberator cumplía con la normativa.

| ISO 7000; Simboli grafici per l'utilizzo sull'apparecchiatura - Indice e sinossi | |
|--|--|
|  | Intervallo di temperatura di conservazione o di esercizio. N. reg. 0632 |
|  | Intervallo di umidità di stoccaggio. N. reg. 2620 |
|  | Limite della pressione atmosferica. N. reg. 2621 |
|  | Tenere lontano dalla pioggia e conservare in luogo asciutto. N. reg. 0626 |
|  | Nome e indirizzo del produttore. N. reg. 3082 |
|  | Attenzione, consultare i documenti di accompagnamento. N. reg. 0434A |
|  | Numero di catalogo. N. reg. 2493 |
|  | Numero di serie. N. reg. 2498 |
|  | Lato alto. N. reg. 0623 |
|  | Fragile, maneggiare con cura. N. reg. 0621 |
|  | Limite di impilamento per numero. Reg. # 2403 |
| ISO 7010: Simboli grafici - Colori di sicurezza e simboli di sicurezza - Simboli di sicurezza registrati | |
|  | Il contatto con ossigeno freddo allo stato liquido o gassoso oppure con parti congelate può causare congelamento. Avviso bassa temperatura. Per segnalare condizioni di bassa temperatura o congelamento. N. reg. W010 |
|  | Leggere il manuale di istruzioni. N. reg. M002 |
|  | Conservare lontano da fiamme libere, fuoco e scintille. È vietato fumare e utilizzare fonti di accensione aperte. N. reg. P003 |
|  | Non fumare nei pressi dell'unità o durante il suo utilizzo. N. reg. P002 |
|  | Parte applicata di tipo BF (grado di protezione da scossa elettrica). N. reg. 5333 |
|  | Avvertenza. N. reg. W001 |
| Direttiva del Consiglio 93/42/CEE relativa ai dispositivi medici | |
|  | Rappresentante autorizzato per la Comunità Europea |

|  | Se sull'etichetta dell'identificatore univoco del prodotto (UDI) del prodotto è riportato il simbolo CE #####, il dispositivo è conforme ai requisiti della Direttiva 93/42 / CEE relativa ai dispositivi medici. Il simbolo CE ##### indica il numero dell'organismo notificato. |
|--|---|
|  | Il presente dispositivo è conforme ai requisiti della Direttiva 2010/35/UE relativa ai dispositivi medici. Esso reca il marchio pi come illustrato. |
| ADR: Accordo europeo relativo al trasporto internazionale su strada di materiale pericoloso | |
|  | Gas non tossico. |
|  | Sostanze ossidanti pericolose: rischio di intensificazione di un incendio. |
|  | Liquido refrigerato, USP; prodotto tramite liquefazione dell'aria |
| Simboli interni | |
|  | Tenere sempre l'unità ben ventilata |
|  | Tenere lontano da materiali infiammabili, olio e grasso. |
|  | 1 Pulire il connettore con un panno pulito e asciutto prima del riempimento. 2 |
| IEC 60417: Simboli grafici per l'utilizzo sull'apparecchiatura | |
|  | Non coprire l'unità. Queste unità spurgano normalmente ossigeno. N. 5641 |
| 21 CFR 801.15: Code of Federal Regulations, Title 21 (Codice delle normative federali USA, Titolo 21) | |
| RX ONLY | La legge federale degli Stati Uniti limita la vendita del presente dispositivo ai soli medici o dietro prescrizione medica. |
| Direttiva del Consiglio 2012/19/UE: rifiuti di apparecchiature elettriche ed elettroniche (RAEE) | |
|  | RAEE |
| IEC 60601-1: Apparecchi elettromedicali Parte 1 Prescrizioni generali per la sicurezza di base e le prestazioni essenziali | |
| IP21 | A prova di gocciolamento |

Questo prodotto può essere coperto da uno o più brevetti, validi negli Stati Uniti e all'estero. Visitare il nostro sito Web, sotto indicato, per l'elenco dei brevetti applicabili. Brev.: www.caireinc.com/corporate/patents/.

Specifiche

- Modalità di funzionamento: Flusso continuo
- Tipo di protezione da elettrocuzione: apparecchiatura alimentata internamente
-  Grado di protezione da elettrocuzione: parte applicata di tipo BF
- Classificazione IP21 a seconda del grado di protezione dall'infiltrazione di acqua: protezione interna contro l'ingresso di oggetti estranei solidi di diametro pari o superiore a 12,5 mm e l'infiltrazione di acqua a caduta verticale.
-  L'apparecchio non va utilizzato in presenza di miscele infiammabili

| Specifiche del prodotto | | | | | |
|---|--|--|--|--|--|
| | Liberator 20 | Liberator 30 | Liberator 37 | Liberator 45 | Liberator 60 |
| Capacità ossigeno liquido (LOX) | 21,0 L 50,7 lb (23 kg) | 31,0 L 74,8 lb (33,9 kg) | 37,3 L 90,0 lb (40,8 kg) | 45,7 L 110,3 lb (50,04 kg) | 60,2 L 145,3 lb (65,9 kg) |
| Capacità gassosa equivalente | 17.337 L | 25.580 L | 31.121 L | 37.724 L | 49.679 L |
| Peso, vuoto | 39 lb (17,96 kg) | 48,6 lb (22,04 kg) | 50 lb (22,68 kg) | 55 lb (24,95 kg) | 75,4 lb (34,19 kg) |
| Peso, pieno | 89,7 lb (40,69 kg) | 123,36 lb (55,94 kg) | 140,1 lb (63,5 kg) | 165,3 lb (74,99 kg) | 220,7 lb (100,1 kg) |
| Altezza | 24,5 poll. (622 mm) | 29,5 poll. (750 mm) | 32,75 poll. (832 mm) | 37 poll. (940 mm) | 39 poll. (990 mm) |
| Diametro | 356 mm (14 poll.) | 356 mm (14 poll.) | 356 mm (14 poll.) | 356 mm (14 poll.) | 406 mm (16 poll.) |
| Tempo di utilizzo tipico a 2 L/min | 6,0 giorni | 8,9 giorni | 10,8 giorni | 13,1 giorni | 17,2 giorni |
| Pressione di esercizio | 137 kPa (20 psi) | 137 kPa (20 psi) | 137 kPa (20 psi) | 137 kPa (20 psi) | 137 kPa (20 psi) |
| Tasso normale di evaporazione | 1,6 lb/ giorno (0,73 kg/giorno) | 1,6 lb/ giorno (0,73 kg/giorno) | 1,6 lb/ giorno (0,73 kg/giorno) | 1,6 lb/ giorno (0,73 kg/giorno) | 1,65 lb/ giorno (0,75 kg/giorno) |
| Intervallo di regolazione del flusso standard | Off, 0,25; 0,5; 0,75; 1, 1,5; 2; 2,5; 3; 4; 5; 6; 8; 10; 12; 15 L/m | Off, 0,25; 0,5; 0,75; 1, 1,5; 2; 2,5; 3; 4; 5; 6; 8; 10; 12; 15 L/m | Off, 0,25; 0,5; 0,75; 1, 1,5; 2; 2,5; 3; 4; 5; 6; 8; 10; 12; 15 L/m | Off, 0,25; 0,5; 0,75; 1, 1,5; 2; 2,5; 3; 4; 5; 6; 8; 10; 12; 15 L/m | Off, 0,25; 0,5; 0,75; 1, 1,5; 2; 2,5; 3; 4; 5; 6; 8; 10; 12; 15 L/m |
| Precisione della portata* | +/- 10% | +/- 10% | +/- 10% | +/- 10% | +/- 10% |

* Questa precisione vale solo a 70 °F e 14,7 psig e con un flussometro di massa accurato calibrato.

Informazioni di avvertenza

Importante: prima di utilizzare Liberator leggere attentamente il presente manuale.

Solo su prescrizione medica.



AVVERTENZA: QUESTO DISPOSITIVO NON È INTESO COME DISPOSITIVO DI SOSTENTAMENTO VITALE.

AVVERTENZA: IL PAZIENTE O ALTRE PERSONE POTREBBERO RIMANERE IMPIGLIATI NELLA CANNULA O IN ALTRI TUBI CON CONSEGUENTE ASFISSIA.

AVVERTENZA: SE SI RITIENE CHE L'APPARECCHIATURA NON STIA FUNZIONANDO CORRETTAMENTE, CONTATTARE L'OPERATORE SANITARIO. NON TENTARE DI RIPARARE O REGOLARE L'UNITÀ AUTONOMAMENTE.

AVVERTENZA: NON MODIFICARE QUESTA APPARECCHIATURA SENZA L'AUTORIZZAZIONE DEL PRODUTTORE.

AVVERTENZA: SE È RICHIESTA UN'EROGAZIONE CONTINUA DELL'OSSIGENO, ASSICURARSI CHE DURANTE LA TERAPIA SIA SEMPRE DISPONIBILE UNA FORNITURA ADEGUATA DI OSSIGENO E/O UNA FORNITURA DI OSSIGENO SECONDARIA.

AVVERTENZA: NON CONSENTIRE FUMO, CANDELE O FIAMME APERTE ENTRO 3 METRI (10 PIEDI) DAL DISPOSITIVO O ENTRO 20 CM (8 POLLICI) DA QUALSIASI FONTE DI IGNIZIONE.

AVVERTENZA: CONSERVARE L'UNITÀ IN UN'AREA BEN VENTILATA.



AVVERTENZA: NON CONSERVARE L'APPARECCHIATURA A OSSIGENO LIQUIDO IN UN RIPOSTIGLIO, NEL BAGAGLIAIO DI UN AUTO O IN ALTRE AREE CONFINATE. NON POSIZIONARE SOPRA L'APPARECCHIATURA COPERTE, TENDAGGI O ALTRI TESSUTI.

AVVERTENZA: IL PRESENTE PRODOTTO PUÒ ESPORRE L'UTENTE A SOSTANZE CHIMICHE, COMPREDENTI IL NICHEL, CHE, SECONDO LO STATO DELLA CALIFORNIA, PUÒ CAUSARE IL CANCRO. PER MAGGIORI INFORMAZIONI, VISITARE WWW.P65WARNINGS.CA.GOV.

AVVERTENZA: NEL CASO IN CUI SI VERIFICHI UN GRAVE INCIDENTE CON QUESTO DISPOSITIVO, L'UTENTE DEVE SEGNALARE IMMEDIATAMENTE L'INCIDENTE AL FORNITORE E / O AL PRODUTTORE. UN INCIDENTE GRAVE È DEFINITO COME UNA LESIONE, MORTE O POSSIBILITÀ DI CAUSARE LESIONI / MORTE IN CASO DI RIPETIZIONE DELL'INCIDENTE. L'UTENTE PUÒ ANCHE SEGNALARE L'INCIDENTE ALL'AUTORITÀ COMPETENTE NEL PAESE IN CUI SI È VERIFICATO L'INCIDENTE.



Attenzione: utilizzare Liberator esclusivamente come da indicazione del medico.

Attenzione: L'unità contiene ossigeno liquido estremamente freddo la cui temperatura raggiunge quasi -184 °C (-300 °F). L'esposizione a una temperatura così bassa può provocare un grave congelamento.

Attenzione: L'ossigeno allo stato liquido e gassoso, per quanto non infiammabile, può aumentare la velocità di combustione di altri materiali. Questo pericolo, assieme alla bassa temperatura dell'ossigeno liquido, giustifica alcune precauzioni di sicurezza.

Attenzione: Tenere i materiali infiammabili lontano da questa apparecchiatura. Vaporizzatori spray, oli e grassi, incluse creme per il viso e vaselina, si incendiano facilmente e potrebbero bruciare rapidamente in presenza di ossigeno.

Attenzione: Non fumare mentre si indossa una cannula per l'ossigeno per evitare il rischio di ustioni al viso e possibili conseguenze letali.

Rimuovendo la cannula e posizionandola su indumenti, biancheria, divani o altri materiali imbottiti si possono verificare lampi di fuoco in caso di esposizione a sigarette, fonti di calore o fiamme.

Se si fuma: (1) spegnere l'unità portatile, (2) rimuovere la cannula e (3) lasciare la stanza in cui si trova il dispositivo.

Attenzione: Nell'eventualità di un ribaltamento accidentale, riportare l'unità in posizione verticale immediatamente ma prestando molta attenzione, se possibile. In caso di fuoriuscita di ossigeno liquido, abbandonare immediatamente l'area e contattare l'operatore sanitario. Non tentare di spostare l'unità o interrompere la fuoriuscita di ossigeno liquido.

Nota: Non toccare le parti congelate di qualsiasi unità.

Nota: Non conservare o utilizzare l'unità portatile se è collegata a Liberator.

Nota: Non consentire l'accesso o l'utilizzo del presente dispositivo da parte di personale non addestrato.

Nota: L'utilizzo del presente dispositivo è proibito sugli aerei commerciali per passeggeri e cargo dalla Federal Aviation Administration (Amministrazione Aviazione Federale).

Destinazione d'uso

Il Comfort FreeStyle CAIRE è destinato alla somministrazione di ossigeno supplementare. Il dispositivo non è destinato al supporto vitale né offre funzionalità di monitoraggio del paziente.

Introduzione

Il serbatoio Liberator è progettato per la somministrazione a domicilio di ossigeno integrativo al paziente e può essere utilizzato anche in istituti di assistenza sanitaria come case di cura o strutture per degenza subacuta. Il dispositivo non è progettato per il supporto vitale, e non offre funzionalità di monitoraggio del paziente. Si consiglia di tenere a disposizione un'altra sorgente di ossigeno integrativo in caso di guasti meccanici.

Il dispositivo è utilizzato da pazienti affetti da BPCO o da quelli con capacità respiratoria ridotta. Il dispositivo è prescritto al paziente. Il dispositivo è venduto a un fornitore formato per far funzionare e mantenere il serbatoio Liberator. Il fornitore forma l'utente.

Il sistema a ossigeno liquido include Liberator e un'unità portatile che fornisce ossigeno supplementare secondo le prescrizioni del medico. Il presente manuale dell'utente contiene le istruzioni per l'utilizzo di Liberator. Fare riferimento al manuale dell'utente fornito con l'unità portatile per il relativo funzionamento.

Liberator è destinato solo all'utilizzo stazionario. È possibile assumere l'ossigeno direttamente da Liberator. Liberator è fornito come modello con riempimento dall'alto o come unità doppia con riempimento dall'alto e laterale. L'unità viene riempita dall'operatore sanitario. L'unità portatile fornisce una fonte di ossigeno ambulatoriale per un periodo di tempo prolungato. Viene riempita da Liberator.

Nota: l'operatore sanitario aiuterà a eseguire l'installazione iniziale e fornirà le istruzioni per la gestione e l'utilizzo corretti dell'unità.

Controlli

1. Indicatore del livello di liquido misuratore Gen 4
2. Manopola di regolazione del flusso
3. Connessione DISS
4. Connettore Liberator per riempimento laterale (se applicabile)
5. Pulsante di rilascio Liberator (solo stile con riempimento dall'alto a pressione)
6. Connessioni Liberator per riempimento dall'alto (QDV)
7. Valvola di aerazione

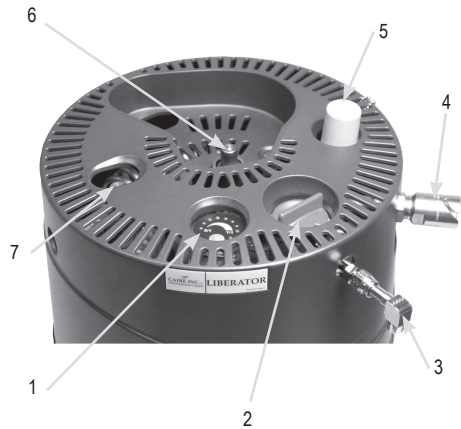

Istruzioni per l'uso

1. Per verificare il livello di ossigeno liquido nell'unità, vedere a pagina 9.
2. Pulire i connettori di riempimento tra un riempimento e l'altro con un panno pulito, asciutto e privo di sfilacciature sia su Liberator sia sull'unità portatile, al fine di evitare il congelamento ed eventuali guasti dell'apparecchiatura.



AVVERTENZA: LA CONNESSIONE DEVE ESSERE ASCIUTTA, POICHÉ L'UMIDITÀ PUÒ CAUSARE IL CONGELAMENTO DELL'APPARECCHIATURA E PERDITE NEI CONNETTORI DI RIEMPIMENTO.

AVVERTENZA: PULIRE I CONNETTORI DI RIEMPIMENTO SU LIBERATOR E L'UNITÀ PORTATILE CON UN PANNINO PULITO, ASCIUTTO E PRIVO DI SFILACCIATURE.

AVVERTENZA: NON SCHIACCIARE O INTRALCIARE IL SUPPORTO VERTICALE METALLICO SUL CONNETTORE DI RIEMPIMENTO QUANDO LO SI ASCIUGA. QUESTO PUÒ CAUSARE PERDITE DI OSSIGENO LIQUIDO. IN CASO DI PERDITE, LASCIARE LA STANZA E CONTATTARE IL PROPRIO OPERATORE SANITARIO.

AVVERTENZA: NEL CASO IN CUI LE PERDITE SIANO TALMENTE ECCESSIVE DA PROVOCARE UN FLUSSO DI LIQUIDO, ABBANDONARE L'AREA E CONTATTARE IMMEDIATAMENTE L'OPERATORE SANITARIO.

AVVERTENZA: SE DURANTE IL RIEMPIMENTO LE UNITÀ EMETTONO GRANDI QUANTITÀ DI VAPORE, INTERROMPERE IL RIEMPIMENTO, LASCIARE LA STANZA E CONTATTARE L'OPERATORE SANITARIO.

AVVERTENZA: SE SI SENTE UN SIBILO PROLUNGATO, INTERROMPERE L'UTILIZZO E CONTATTARE IMMEDIATAMENTE L'OPERATORE SANITARIO.

3. Ruotare nella posizione off (0) la manopola di regolazione del flusso di Liberator.
4. Seguire le istruzioni di riempimento fornite per l'unità portatile.



AVVERTENZA: SE L'UNITÀ PORTATILE NON SI STACCA FACILMENTE, NON ESERCITARE FORZA. LE UNITÀ POTREBBERO ESSERSI CONGELATE ADERENDO L'UNA ALL'ALTRA. LASCIARE LE UNITÀ COLLEGATE E ATTENDERE IL LORO RISCALDAMENTO; UNA VOLTA RISCALDATE, SARÀ POSSIBILE SEPARARLE CON FACILITÀ. NON TOCCARE ALCUNA PARTE CONGELATA.



Attenzione: in caso di perdita di liquido dall'unità portatile dopo la separazione delle unità, mettere da parte l'unità portatile, assicurandosi che rimanga in posizione verticale, lasciare la stanza e contattare immediatamente l'operatore sanitario.

Attenzione: in caso di perdita di liquido dal serbatoio dopo la separazione delle unità, aprire le finestre nella stanza, lasciare la stanza e contattare immediatamente l'operatore sanitario.

Attenzione: controllare il livello del liquido solamente dopo aver chiuso la valvola di sfogo.

Funzionamento di base

1. Utilizzare la seguente tabella come linea guida utile a determinare la durata operativa di Liberator:

| Modello | L-20 | L-30 | L-37 | L-45 | L-60 |
|---------------|----------|-------|-------|-------|-------|
| Spento | Nominale | | | | |
| 0,25 | 34-17 | 50-2 | 61-10 | 74-19 | 90-2 |
| 0,5 | 24-16 | 35-15 | 43-16 | 53-4 | 68-8 |
| 0,75 | 16-11 | 23-18 | 29-3 | 35-11 | 45-13 |
| 1 | 12-8 | 17-19 | 21-20 | 26-14 | 34-4 |
| 1,5 | 8-5 | 11-21 | 14-13 | 17-17 | 22-18 |
| 2 | 6-4 | 8-21 | 10-22 | 13-7 | 17-1 |
| 2,5 | 4-22 | 7-3 | 8-17 | 10-15 | 13-16 |
| 3 | 3-2 | 5-22 | 7-6 | 8-20 | 11-9 |
| 4 | 2-11 | 4-10 | 5-11 | 6-15 | 8-12 |
| 5 | 2-1 | 3-13 | 4-8 | 5-7 | 6-19 |
| 6 | 1-12 | 2-23 | 3-15 | 4-10 | 5-16 |
| 8 | 1-5 | 2-5 | 2-17 | 3-7 | 4-6 |
| 10 | 1-0 | 1-18 | 2-4 | 2-15 | 3-10 |
| 12 | 0-19 | 1-11 | 1-19 | 2-5 | 2-20 |
| 15 | 0-19 | 1-4 | 1-11 | 1-18 | 2-6 |

Nota: la durata è espressa in giorni e ore (formato 00-00).

Nota: le durate "Nominali" sono riferite a condizioni ideali, ossia riempimento massimo, portate esatte, buon tasso di perdita, Liberator non spostato, ecc. Queste sono le durate massime previste.

Nota: i risultati individuali varieranno.

2. Utilizzare la seguente tabella come linea guida per la

lunghezza raccomandata dei tubi.

| IMPOSTAZIONI DI FLUSSO (L/MIN) | LUNGHEZZA DEL TUBO MASSIMA (RACCOMANDATA)* | |
|--------------------------------|--|--------------------|
| | 20 psig | 50 psig |
| 1-6 | 30,5 m (100 piedi) | 30,5 m (100 piedi) |
| 8 | 30,5 m (100 piedi) | 22,9 m (75 piedi) |
| 10 | 15,2 m (50 piedi) | 15,2 m (50 piedi) |
| 12 | 7,6 m (25 piedi) | 15,2 m (50 piedi) |
| 15 | 7,6 m (25 piedi) | 7,6 m (25 piedi) |

*La lunghezza è riferita solo al tubo dell'ossigeno. Non include una cannula da 7 piedi.

3. Verificare la funzionalità dell'indicatore di livello.

- Premere il pulsante per visualizzare il livello. Se compare il livello e l'indicatore della batteria scarica non è illuminato, il livello della batteria è accettabile.

4. Per verificare il livello di ossigeno liquido nell'unità con l'indicatore di livello del liquido:

- Premere il pulsante sulla parte superiore dell'unità per almeno due secondi. Leggere il LED che indica il livello di contenuto.



Attenzione: Liberator è vuoto se è acceso solo il primo LED rosso.

- Se l'indicatore della batteria scarica si accende quando viene premuto il pulsante, informare l'operatore sanitario al successivo riempimento di Liberator.

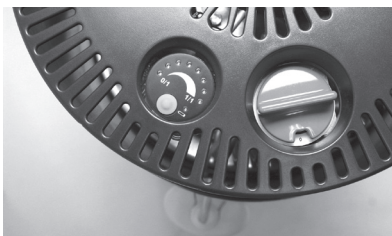

Misuratore Gen 4

5. Installare la prolunga DISS.

6. Seguire una di queste due procedure:

a. Collegare la cannula all'uscita dell'adattatore DISS sulla connessione DISS fornita dall'operatore sanitario, oppure

b. Collegare un flacone umidificatore alla connessione DISS fornita dall'operatore sanitario:

- Riempire il flacone umidificatore di acqua distillata fino al livello corretto secondo le istruzioni dell'umidificatore.

- Collegare la cannula respiratoria al connettore del tubo di ossigeno sull'umidificatore.

7. Ruotare in senso orario la manopola di regolazione del flusso finché la portata prescritta (numero) non compare nella "finestra" della manopola e non si avverte un arresto positivo.



Attenzione: non impostare la manopola a un valore superiore alla portata prescritta massima. Impostando la manopola a un valore tra le portate, ne conseguirà un flusso di ossigeno fuori dalle specifiche. Un'indicazione del flusso di ossigeno è data dalla presenza di bolle nel flacone umidificatore.

Attenzione: per assicurare una portata corretta, verificare che i raccordi siano ben serrati e privi di perdite.



Il flacone umidificatore e la cannula non sono inclusi

8. Regolare la cannula respiratoria nella posizione corretta per respirare comodamente.

Nota: accertarsi che la cannula sia completamente inserita e salda. Durante l'inalazione, si deve udire o avvertire il flusso di ossigeno attraverso la biforcazione della cannula nasale. Il corretto posizionamento delle biforcazioni della cannula nasale nel naso è fondamentale ai fini dell'erogazione di ossigeno appropriata al sistema respiratorio dell'utente finale.

9. A questo punto, si dovrebbe ricevere ossigeno. Assicurarsi che nel flacone umidificatore vi siano bolle.
10. In determinate condizioni ambientali e con l'utilizzo continuo, Liberator potrebbe sviluppare una quantità eccessiva di ghiaccio sulle bobine di respirazione e riscaldamento all'interno della copertura. Per evitare l'accumulo di ghiaccio, è necessario scongelare l'unità tra le sessioni di riempimento dell'ossigeno liquido.



Attenzione: ruotare sempre la manopola di regolazione del flusso su off (posizione 0) quando non è in uso o quando l'unità è vuota.



Per scongelare l'unità

1. Riempire un'unità portatile in modo da poter continuare a ricevere ossigeno mentre Liberator si scongela.
2. Impostare la manopola di regolazione del flusso di Liberator su 0 e lasciare che l'unità raggiunga la temperatura ambientale, condizione indicata dallo scioglimento di tutto il ghiaccio dall'unità.
3. Verificare frequentemente il flacone di raccolta della condensa durante lo scongelamento e svuotarlo se necessario.
4. Se l'unità portatile si scarica prima che Liberator sia completamente scongelato, è possibile riempirla se necessario.

Cura e manutenzione della batteria

- Premere il pulsante per visualizzare il livello. Se compare il livello e l'indicatore della batteria scarica non è illuminato, il livello della batteria è accettabile.



- Se l'indicatore della batteria scarica si accende quando viene premuto il pulsante del contenuto, contattare il fornitore di servizi per sostituire la batteria.

Istruzioni di funzionamento e riempimento dell'unità portatile

Prima di riempire un'unità portatile, verificare visivamente:

- a. Che le coperture protettive o parti delle stesse non siano rotte
- b. Che il QDV non sia deformato
- c. Che l'indicatore di livello funzioni adeguatamente
- d. Che tutte le etichette necessarie siano presenti
- e. Che il serbatoio non presenti danni criogenici (segni, ammaccature)
- f. Se l'unità contiene ancora il LOX, che non ci siano tracce abbondanti di congelamento o condensa sull'esterno dell'unità.

Fare riferimento al manuale dell'utente del dispositivo a ossigeno liquido portatile per le istruzioni di funzionamento e riempimento specifiche.



AVVERTENZA: SE NON È COMPATIBILE CON LIBERATOR, NON TENTARE DI RIEMPIRE O UTILIZZARE L'UNITÀ PORTATILE.

Manutenzione

Pulire i connettori di riempimento tra un riempimento e l'altro con un panno pulito, asciutto e privo di sfilacciature sia sulle unità portatili sia su quelle stazionarie, al fine di evitare il congelamento ed eventuali guasti dell'apparecchiatura.

Liberator non contiene componenti riparabili dall'utente.

Il fornitore di servizi è responsabile di qualsiasi intervento di manutenzione richiesto secondo il manuale tecnico di questo dispositivo. Contattare il fornitore di servizi per qualsiasi richiesta di manutenzione.

La durata prevista è di almeno cinque anni.

Risoluzione dei problemi

| Problema | Soluzione |
|--|---|
| Flusso inadeguato | <ul style="list-style-type: none"> • Verificare che la manopola di regolazione del flusso sia impostata sulla portata corretta • Verificare che la manopola di regolazione del flusso non sia impostata su un valore tra le portate. • Verificare che l'unità contenga ossigeno liquido • Verificare che la cannula non sia piegata o schiacciata • Verificare che la cannula sia collegata correttamente all'unità <div style="border: 1px solid black; padding: 2px; margin-top: 5px;"> NOTA: se i problemi persistono, contattare il fornitore di servizi. </div> |
| L'indicatore di livello del liquido non funziona o non è preciso. | <ul style="list-style-type: none"> • Potrebbe essere necessario sostituire la batteria o calibrare nuovamente il misuratore. Contattare il fornitore di servizi per assistenza. |
| LED della batteria scarica illuminato sul misuratore di livello del liquido. | <ul style="list-style-type: none"> • Contattare il fornitore di servizi per assistenza. |
| Ghiaccio sulle bobine di Liberator. | <ul style="list-style-type: none"> • La comparsa di ghiaccio sulle bobine è normale durante lo spurgo di Liberator. |
| Vi è del ghiaccio sul serbatoio o sul lato di Liberator. | <ul style="list-style-type: none"> • Il ghiaccio sulla parte esterna del serbatoio non è normale, contattare il fornitore di servizi per assistenza. |
| Liberator emette un sibilo. | <ul style="list-style-type: none"> • Durante il normale funzionamento, la valvola di sfiato principale dell'unità si apre di volta in volta per scaricare la pressione in eccesso, soprattutto appena dopo il riempimento. • Se il sibilo è persistente o anomalo, potrebbe indicare lo scarico della pressione in eccesso oppure una perdita nel sistema. Contattare il fornitore di servizi per assistenza. |
| Fuoriuscita di ossigeno liquido dal QDV blu. | <ul style="list-style-type: none"> • Il QDV potrebbe essersi congelato aperto. Aprire le finestre se possibile ed evacuare immediatamente l'area. Contattare il fornitore di servizi. • Per evitare che il QDV congeli, pulirlo con un panno asciutto privo di sfilacciature prima e dopo il riempimento dell'unità portatile. |
| Condensa o pozza d'acqua sul pavimento. | <ul style="list-style-type: none"> • Con lo scioglimento del ghiaccio sulle bobine, si potrebbe accumulare acqua sul pavimento se non viene utilizzato un flacone della condensa o se questo è pieno. Verificare che il flacone della condensa sia installato correttamente e che sia vuoto se necessario. |
| L'unità portatile impiega molto tempo per riempirsi. | <ul style="list-style-type: none"> • Potrebbero essere necessari vari minuti per riempire il dispositivo portatile se è caldo o non è stato utilizzato di recente. • Consultare il manuale dell'utente del dispositivo a ossigeno liquido portatile. |
| L'unità portatile non si riempie. | <ul style="list-style-type: none"> • Assicurarsi che il serbatoio contenga liquido sufficiente per riempire il dispositivo portatile. Assicurarsi che il dispositivo portatile sia inserito correttamente nel QDV e che la leva della valvola di sfiato portatile sia nella posizione aperta. • Consultare il manuale dell'utente del dispositivo a ossigeno liquido portatile. |

Standard di pulizia



AVVERTENZA: PULIRE L'UNITÀ SOLO DOPO AVERLA SVUOTATA.

- Pulire utilizzando un detersivo per stoviglie neutro e acqua.
- Applicare la soluzione detergente direttamente su un panno privo di sfilacciature. I detersivi approvati includono HydroPure e HydroKlean. Non spruzzare detersivi direttamente su Liberator.
- Strofinare la superficie esterna con il panno privo di sfilacciature fino a quando essa non risulta pulita.



Attenzione: non utilizzare apparecchiature di pulizia ad alta temperatura e alta pressione per pulire queste unità.

- Non applicare il detergente sui componenti interni o sulle valvole.
- Lasciare asciugare completamente l'unità prima dell'utilizzo.

Nota: per l'operatore sanitario: per le procedure di rigenerazione, vedere il manuale di assistenza applicabile.

Smaltimento

Restituire sempre Liberator, inclusi tutti i componenti, al fornitore di assistenza domiciliare per il corretto smaltimento. È inoltre possibile rivolgersi agli uffici locali per istruzioni sul corretto smaltimento della batteria.

RAEE e RoHS

Questo simbolo ha lo scopo di ricordare ai proprietari dell'apparecchio di consegnarlo presso un centro per il riciclaggio al termine della durata utile, in conformità alla Direttiva sui rifiuti di apparecchiature elettriche ed elettroniche (RAEE).



I nostri prodotti sono conformi alle restrizioni dettate dalla Direttiva sulle sostanze pericolose (RoHS). È possibile che essi contengano tracce, ma non quantità rilevanti, di piombo o altri materiali pericolosi.

Trasporto e immagazzinaggio

Il dispositivo dovrà essere conservato in posizione verticale e in un'area ben ventilata. Non appoggiare il dispositivo sul lato. Umidità fino al 95% senza condensa. Intervallo di temperatura da -40 °C a 70 °C (da -40 °F a 158 °F).

Intervallo di temperatura di esercizio da 10 °C a 40 °C (da 14 °F a 104 °F). Intervallo di umidità relativa dal 30% al 75% senza condensa.

Nota: l'intervallo di pressione atmosferica è compreso tra 700 hPa e 1060 hPa (altitudine da 3.000 m a -300 m).

Accessori

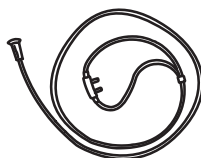

cannula

Posizionare con la biforcazione rivolta verso l'alto nel naso e i passanti sopra le orecchie. Far scorrere il meccanismo di regolazione sotto il mento fino a trovare la regolazione comoda.



Contenitore di condensa



Base con rotelle

NOTA: assicurarsi che con il Liberator venga utilizzata la base con rotelle della giusta misura.

NOTA: utilizzare la base con rotelle solo su superfici piane.

Nota: al fornitore dell'apparecchiatura: si consiglia di utilizzare i seguenti accessori per la somministrazione di ossigeno con il Liberator:

- Cannula nasale con tubo da 2,1 m (7 piedi) (LPM massimo: 6 LPM): numero parte CAIRE 5408-SEQ
- Firebreak: numero parte CAIRE 21126636

Un incendio è raccomandato per l'uso con qualsiasi cannula.

• CAIRE offre un incendio progettato per essere utilizzato in combinazione con il serbatoio di ossigeno. L'incendio è un fusibile termico per arrestare il flusso di gas nel caso in cui la cannula a valle o il tubo dell'ossigeno vengano accesi e brucino all'incendio. È posizionato in linea con la cannula nasale o il tubo dell'ossigeno tra il paziente e l'uscita dell'ossigeno di Liberator. Per un uso corretto del focolaio, consultare sempre le istruzioni del produttore (incluse in ciascun kit di focolaio).

• Ulteriori informazioni sugli accessori consigliati sono disponibili online all'indirizzo www.caireinc.com.

Sicurezza

 **AVVERTENZA: GLI APPARECCHI PER LA COMUNICAZIONE A RF PORTATILI (COMPRESI LE PERIFERICHE COME I CAVI DELL'ANTENNA E LE ANTENNE ESTERNE) VANNO UTILIZZATI A NON MENO DI 30 CM (12 POLLICI) DA QUALSIASI PARTE DEL LIBERATOR, INCLUSI I CAVI SPECIFICATI DAL COSTRUTTORE. DIVERSAMENTE, L'APPARECCHIO POTREBBE SUBIRE UNA DIMINUZIONE DELLE PRESTAZIONI.**

AVVERTENZA: L'UTILIZZO DI ACCESSORI, TRASDUTTORI E CAVI DIVERSI DA QUELLI SPECIFICATI O VENDUTI DAL PRODUTTORE DI QUESTA APPARECCHIATURA PUÒ PROVOCARE UN AUMENTO DELLE EMISSIONI ELETTROMAGNETICHE O UNA RIDUZIONE DELL'IMMUNITÀ ELETTROMAGNETICA DI QUESTA APPARECCHIATURA E, CONSEGUENTEMENTE, UN FUNZIONAMENTO NON CORRETTO.

AVVERTENZA: L'UTILIZZO DI QUESTA APPARECCHIATURA ACCANTO O IMPILATA SU ALTRE APPARECCHIATURE DEVE ESSERE EVITATO IN QUANTO PUÒ PROVOCARE UN FUNZIONAMENTO NON CORRETTO. SE È NECESSARIO TALE UTILIZZO, OSSERVARE QUESTA E ALTRE APPARECCHIATURE PER VERIFICARNE IL NORMALE FUNZIONAMENTO.

 **Attenzione: i dispositivi elettromedicali richiedono speciali precauzioni rispetto alla compatibilità elettromagnetica (CEM) e vanno installati e messi in servizio secondo le informazioni sulla CEM fornite in questo manuale.**

Attenzione: le apparecchiature di comunicazione a radiofrequenza (RF) portatili e mobili possono avere effetti sui dispositivi elettromedicali.

Attenzione: il serbatoio Liberator non deve essere utilizzato accanto o impilato su altre apparecchiature; se è richiesto l'utilizzo adiacente o impilato, il serbatoio Liberator deve essere tenuto sotto osservazione per verificarne il normale funzionamento nella configurazione in cui sarà utilizzato.

Tabella 1

Linee guida e dichiarazione del produttore - Emissioni elettromagnetiche

Liberator è destinato all'uso nell'ambiente elettromagnetico descritto di seguito. Il cliente o l'utilizzatore di Liberator deve assicurarne l'uso all'interno di un ambiente di questo tipo.

| Test delle emissioni | Conformità | Ambiente elettromagnetico - Linee guida |
|--|------------------------------------|--|
| Emissioni RF CISPR 11 | Gruppo 1 | Liberator usa energia RF solo per le funzioni interne. Pertanto, le emissioni RF sono molto basse ed è improbabile che possano causare interferenze negli apparecchi elettronici nelle vicinanze. |
| Emissioni RF CISPR 11 Emissioni armoniche IEC 61000-3-2 | Classe B | Liberator è idoneo all'uso in tutti gli edifici, compresi quelli ad uso abitativo e quelli collegati direttamente alla rete pubblica di alimentazione a bassa tensione utilizzata per rifornire gli edifici a uso abitativo. |
| Fluttuazioni di tensione/emissioni di sfarfallii IEC 61000-3-3 | Non applicabile Non applicabile | |

Tabella 2*
Distanze di separazione consigliate tra apparecchiature di comunicazione RF portatili e mobili e Liberator

Liberator è destinato all'uso in un ambiente elettromagnetico in cui i disturbi da RF irradiata sono tenuti sotto controllo. Il cliente o l'utilizzatore di Liberator può prevenire le interferenze elettromagnetiche mantenendo una distanza minima tra le apparecchiature di comunicazione RF portatili e mobili (trasmettitori) e Liberator come indicato di seguito, calcolando tale distanza in base alla potenza massima di uscita dell'apparecchiatura di comunicazione.

| Potenza di uscita nominale massima del trasmettitore W | Distanza di separazione in base alla frequenza del trasmettitore m | | |
|---|---|--------------------------------|---------------------------------|
| | Da 150 kHz a 80 MHz d=1,2√P | Da 80 MHz a 800 MHz d=1,2√P | Da 800 MHz a 2,5 GHz d=2,3√P |
| 0,01 | 0,12 m | 0,12 m | 0,23 m |
| 0,1 | 0,38 m | 0,38 m | 0,73 m |
| 1 | 1,2 m | 1,2 m | 2,3 m |
| 10 | 3,8 m | 3,8 m | 7,3 m |
| 100 | 12 m | 12 m | 23 m |

Per i trasmettitori con una potenza di uscita massima non elencata sopra, la distanza di separazione consigliata (d) in metri (m) può essere stimata utilizzando l'equazione applicabile alla frequenza del trasmettitore, dove P è la potenza di uscita massima del trasmettitore in watt (W) ottenuta in base alle informazioni fornite dal produttore.

NOTA 1: a 80 MHz e 800 MHz, si applica la distanza di separazione per l'intervallo di frequenza superiore.

NOTA 2: queste linee guida potrebbero non essere applicabili in tutte le situazioni. La propagazione elettromagnetica è influenzata dall'assorbimento e dalla riflessione di strutture, oggetti e persone.

* Questa tabella è inclusa come requisito standard per le apparecchiature che sono state testate secondo livelli di test specifici e su intervalli di frequenza specifici e sono state ritenute conformi ai regolamenti.

Tabella 3
Linee guida e dichiarazione del produttore - Immunità elettromagnetica

Liberator è destinato all'uso nell'ambiente elettromagnetico descritto di seguito. Il cliente o l'utilizzatore di Liberator deve assicurarne l'uso all'interno di un ambiente di questo tipo.

| Test dell'immunità | Livello di test IEC 60601 | Livello di conformità | Ambiente elettromagnetico - Linee guida |
|---|---|--|---|
| Scarica elettrostatica (ESD) IEC 61000-4-2 | ±8 kV a contatto ± 2 kV, ± 4 kV ±8 kV, ± 15 nell'aria | ±8 kV a contatto ± 2 kV, ± 4 kV ±8 kV, ± 15 nell'aria | Il pavimento deve essere di legno, cemento o piastrelle in ceramica. Se i pavimenti sono ricoperti di materiale sintetico, l'umidità relativa deve essere almeno del 30%.** |
| Transitori/Raffiche di impulsi elettrici veloci IEC 61000-4-4 | ±2 kV per linee di alimentazione ±1 kV per le linee di ingresso/uscita | Non applicabile Dispositivo alimentato con CC Non applicabile Nessuna linea di ingresso/uscita dati | Non applicabile |
| Sovratensione transitoria IEC 61000-4-5 | ±1 kV da linea a linea ±2 kV da linea a terra | Non applicabile Dispositivo alimentato con CC | Non applicabile |
| Cali di tensione, brevi interruzioni e variazioni della tensione di alimentazione sulle linee di ingresso dell'alimentazione IEC 61000-4-11 | <5% UT (>95% di calo in UT) per 0,5 cicli 40% UT (60% di calo in UT) per 5 cicli 70% UT (30% di calo in UT) per 25 cicli <5% UT (>95% di calo in UT) per 5 s | Non applicabile Dispositivo alimentato con CC | Non applicabile |
| Campo magnetico a frequenza di rete (50/60 Hz) IEC 61000-4-8 | 30 A/m 50/60 Hz | 30 A/m 50/60 Hz | I campi magnetici alla frequenza di alimentazione devono essere ai livelli tipici degli ambienti commerciali o ospedalieri. |

Nota: UT indica la tensione di rete c.a. prima dell'applicazione del livello di test.

** Questa dichiarazione indica che il test richiesto è stato eseguito in un ambiente controllato e che Liberator è stato ritenuto conforme ai regolamenti.

Tabella 4
Linee guida e dichiarazione del produttore – Immunità di sistemi e apparecchiature EM

| Linee guida e dichiarazione del produttore – Immunità | | | |
|--|---|--|---|
| Liberator è destinato all'uso nell'ambiente elettromagnetico descritto di seguito. Il cliente o l'utilizzatore di Liberator devono garantirne l'uso in un ambiente di questo tipo. | | | |
| Test dell'immunità | Livello di test IEC 60601 | Livello di conformità | Ambiente elettromagnetico – Linee guida |
| RF condotta IEC 61000-4-6 | 3 Veff 6 Veff (nelle bande ISM) Da 150 kHz a 80 MHz | Non applicabile Dispositivo a batteria, senza SIP/SOP | Le apparecchiature di comunicazione a RF mobili e portatili devono essere utilizzate a una distanza da qualsiasi componente di Liberator, compresi i cavi, superiore a quella calcolata in base all'equazione applicabile alla frequenza del trasmettitore. Distanza di separazione consigliata $d = 1,2 \sqrt{P}$ $d = 1,2 \sqrt{P}$ $d = 2,3 \sqrt{P}$ dove P è la potenza di uscita nominale massima del trasmettitore in watt (W) secondo le indicazioni del produttore e d è la distanza di separazione consigliata in metri (m). Le intensità di campo dai trasmettitori RF fissi, determinate mediante un'indagine elettromagnetica nella sede ^a , devono essere inferiori al livello di conformità in ogni intervallo di frequenza ^b . Le interferenze possono verificarsi nei pressi delle apparecchiature contrassegnate da questo simbolo:  |
| RF irradiata IEC 61000-4-3 | Da 80 MHz a 2,7 GHz | 10 V/m 80 MHz-2,7 GHz 80% AM a 1 kHz | |













| Frequenza del test (MHz) | Banda ^{a)} (MHz) | Servizio ^{a)} | Modulazione ^{b)} | Potenza massima (W) | Distanza (m) | Livello del test dell'immunità (V/m) |
|--------------------------|---------------------------|--|--|---------------------|--------------|--------------------------------------|
| 385 | 380-390 | TETRA 400 | Modulazione degli impulsi ^{b)} 18 Hz | 1,8 | 0,3 | 27 |
| 450 | 430-470 | GMRS 460, FRS 460 | FM ^{c)} ±5 kHz deviazione 1 kHz sinusoidale | 2 | 0,3 | 28 |
| 710 | 704-787 | Banda LTE 13, 17 | Modulazione degli impulsi ^{b)} 217 Hz | 0,2 | 0,3 | 9 |
| 745 | | | | | | |
| 780 | | | | | | |
| 810 | 800-960 | GSM 800/900, TETRA 800, IDEN 820, CDMA 850, banda LTE 5 | Modulazione degli impulsi ^{b)} 18 Hz | 2 | 0,3 | 28 |
| 870 | | | | | | |
| 930 | | | | | | |
| 1720 | | | | | | |
| 1845 | 1700-1900 | GSM 1800; CDMA 1900; GSM 1900; DECT; banda LTE 1, 3, 4, 25; UMTS | Modulazione degli impulsi ^{b)} 217 Hz | 2 | 0,3 | 28 |
| 1970 | | | | | | |
| 2450 | 2400-2570 | Bluetooth, WLAN, 802.11 b/g/n, RFID 2450, banda LTE 7 | Modulazione degli impulsi ^{b)} 217 Hz | 2 | 0,3 | 28 |
| 5240 | 5100-5800 | WLAN 802.11 a/n | Modulazione degli impulsi ^{b)} 217 Hz | 0,2 | 0,3 | 9 |
| 5500 | | | | | | |
| 5785 | | | | | | |











NOTA: se necessario per raggiungere il LIVELLO DEL TEST DELL'IMMUNITÀ, la distanza fra l'antenna trasmittente e Liberator può essere ridotta a 1 m. La distanza di test di 1 m è consentita da IEC 61000-4-3.

^a Per alcuni servizi, sono incluse solo le frequenze di uplink.

^b La portante deve essere modulata usando un segnale d'onda quadra con duty cycle del 50%.



^c In alternativa alla modulazione FM, può essere usata la modulazione degli impulsi del 50% a 18 Hz in quanto, sebbene non rappresenti la modulazione effettiva, sarebbe il caso peggiore.

| ISO 7000; Símbolos gráficos para utilização no equipamento—Índice e resumo | |
|---|---|
|  | Faixa de temperatura de armazenamento ou operação. Reg. # 0632 |
|  | Faixa de umidade de armazenamento. Reg. # 2620 |
|  | Limites de pressão atmosférica. Reg. # 2621 |
|  | Manter afastado da chuva, manter seco. Reg. # 0626 |
|  | Nome e morada do fabricante. Reg. # 3082 |
|  | Atenção, consulte os documentos incluídos Reg. # 0434A |
|  | Número de catálogo. Reg. # 2493 |
|  | Número de série. Reg. # 2498 |
|  | Este lado para cima. Reg. # 0623 |
|  | Frágil, manusear com cuidado. Reg. # 0621 |
|  | Limite de empilhamento por número. Reg. # 2403 |
| ISO 7010: Símbolos gráficos—Cores e sinalização de segurança—Sinalização de segurança registada | |
|  | O contacto com líquidos frios, oxigénio gasoso, ou peças congeladas pode provocar queimaduras de frio. Aviso de temperatura baixa. Visa alertar para condições de temperatura baixa ou de congelamento. Reg. # W010 |
|  | O manual de instruções tem de ser lido. Reg. # M002 |
|  | Manter afastado de chamas e faíscas. É proibido fumar e são proibidas fontes de ignição abertas. Reg. # P003 |
|  | Não fume perto da unidade ou quando a estiver a utilizar. Reg. # P002 |
|  | Equipamento aplicado tipo BF (grau de proteção contra choques elétricos). Reg. # 5333 |
|  | Aviso. Reg. # W001 |
| Diretiva do Conselho 93/42/EEC; respeitante a dispositivos médicos | |
|  | Representante autorizado na União Europeia |

|  | Se a etiqueta UDI (identificador exclusivo de dispositivo) do produto contiver o símbolo CE #####, o dispositivo cumprirá os requisitos da Diretiva 93/42 / CEE relativa a dispositivos médicos. O símbolo CE ##### indica o número do organismo notificado. |
|---|--|
|  | Este dispositivo está em conformidade com os requisitos da Diretiva 2010/35/EU referentes a dispositivos médicos. O dispositivo possui a marcação pi, tal como é mostrado. |
| ADR: Acordo Europeu Relativo ao Transporte Internacional de Mercadorias Perigosas por Estrada | |
|  | Gás não tóxico. |
|  | Substâncias oxidantes perigosas: risco aumentado de incêndio. |
|  | Líquido Refrigerado, USP; Produzido por liquefação de ar |
| Símbolos internos | |
|  | Mantenha sempre a unidade bem ventilada |
|  | Manter afastado de materiais inflamáveis, óleo e gorduras. |
|  | 1 Limpe o conector com um pano seco e limpo antes de encher. 2 |
| IEC 60417: Símbolos gráficos para utilização no equipamento | |
|  | Não cobrir a unidade. Geralmente, estas unidades libertam oxigénio. No. 5641 |
| 21 CFR 801.15: Código dos regulamentos federais Título 21 | |
| RX ONLY | A lei federal restringe a venda deste dispositivo a ou por ordem de um médico. |
| Diretiva do conselho 2012/19/EU: resíduos de equipamentos elétricos e eletrónicos (REEE) | |
|  | WEEE |
| IEC 60601-1: Equipamento médico elétrico Parte 1 Requisitos gerais de segurança básica e desempenho essencial | |
| IP21 | À prova de gotas |

Este produto pode estar abrangido por uma ou mais patentes dos EUA e internacionais. Visite o nosso website abaixo para obter uma lista das patentes aplicáveis. Pat.: www.caireinc.com/corporate/patents/.

Especificações

- Modo de funcionamento: Fluxo Contínuo
- Tipo de proteção contra choques elétricos: Equipamento alimentado internamente
-  Grau de proteção contra choques elétricos: Peça aplicada tipo BF
- IP21 Classificação de acordo com o grau de proteção contra a entrada de água: Proteção interna contra a penetração de objetos estranhos sólidos de dimensão igual ou superior a 12,5 mm de diâmetro e contra entrada de água por gotejamento vertical.
-  Equipamento não adequado para utilização na presença de misturas inflamáveis

| Especificações do produto | | | | | |
|--|--|--|--|--|--|
| | Liberator 20 | Liberator 30 | Liberator 37 | Liberator 45 | Liberator 60 |
| Capacidade de LOX | 21,0 L 23 kg (50,7 lb) | 31,0 L 33,9 kg (74,8 lb) | 37,3 L 40,8 kg (90,0 lb) | 45,7 L 50,04 kg (110,3 lb) | 60,2 L 65,9 kg (145,3 lb) |
| Capacidade gasosa equivalente | 17,337 L | 25,580 L | 31,121 L | 37,724 L | 49,679 L |
| Peso, Vazio | 17,96 kg (39 lb) | 22,04 kg (48,6 lb) | 22,68 kg (50 lb) | 24,95 kg (55 lb) | 34,19 kg (75,4 lb) |
| Peso, Cheio | 40,69 kg (89,7 lb) | 55,94 kg (123,36 lb) | 63,5 kg (140,0 lb) | 74,99 kg (165,3 lb) | 100,1 kg (220,7 lb) |
| Altura | 622 mm (24,5 pol.) | 750 mm (29,5 pol.) | 832 mm (32,75 pol.) | 940 mm (37 pol.) | 990 mm (39 pol.) |
| Diâmetro | 356 mm (14 pol.) | 356 mm (14 pol.) | 356 mm (14 pol.) | 356 mm (14 pol.) | 356 mm (14 pol.) |
| Tempo de utilização típico a 2 LPM | 6,0 dias | 8,9 dias | 10,8 dias | 13,1 dias | 17,2 dias |
| Pressão de funcionamento | 20 psi (137 kPa) | 20 psi (137 kPa) | 20 psi (137 kPa) | 20 psi (137 kPa) | 20 psi (137 kPa) |
| Taxa de evaporação normal | 0,73 kg/dia (1,6 lb/ dia) | 0,73 kg/dia (1,6 lb/ dia) | 0,73 kg/dia (1,6 lb/ dia) | 0,73 kg/dia (1,6 lb/ dia) | 0,75 kg/dia (1,65 lb/ dia) |
| Intervalos de controle de fluxo padrão | Desligado, .25, .5, .75, 1, 1.5, 2, 2.5, 3, 4, 5, 6, 8, 10, 12, 15 LPM | Desligado, .25, .5, .75, 1, 1.5, 2, 2.5, 3, 4, 5, 6, 8, 10, 12, 15 LPM | Desligado, .25, .5, .75, 1, 1.5, 2, 2.5, 3, 4, 5, 6, 8, 10, 12, 15 LPM | Desligado, .25, .5, .75, 1, 1.5, 2, 2.5, 3, 4, 5, 6, 8, 10, 12, 15 LPM | Desligado, .25, .5, .75, 1, 1.5, 2, 2.5, 3, 4, 5, 6, 8, 10, 12, 15 LPM |
| Precisão dos fluxômetros* | +/- 10% | +/- 10% | +/- 10% | +/- 10% | +/- 10% |

* Esta precisão só se verifica a 20 °C e 14,7 psig, e com um medidor de fluxo de massa preciso e calibrado.

Informações de alerta

Importante: Leia atentamente este manual antes de utilizar o Liberator.

Apenas com receita médica.



AVISO: ESTE DISPOSITIVO NÃO SE DESTINA A SER UTILIZADO COMO MEIO DE SUPORTE DE VIDA.

AVISO: O PACIENTE OU OUTROS INDIVÍDUOS PODEM FICAR ENREDADOS NA CÂNULA OU NOUTROS TUBOS, CAUSANDO ASFIXIA.

AVISO: SE LHE PARECER QUE O EQUIPAMENTO NÃO ESTÁ A FUNCIONAR CORRETAMENTE, LIGUE AO SEU PRESTADOR DE CUIDADOS DE SAÚDE. NÃO TENTE REPARAR OU AJUSTAR A UNIDADE PESSOALMENTE.

AVISO: NÃO MODIFIQUE ESTE EQUIPAMENTO SEM AUTORIZAÇÃO DO FABRICANTE.

AVISO: SE SE EXIGIR UMA CONTINUIDADE NO FORNECIMENTO DE OXIGÉNIO, CERTIFIQUE-SE DE QUE EXISTE UMA FONTE DE OXIGÉNIO ADEQUADA E/OU UMA FONTE DE OXIGÉNIO SECUNDÁRIA DISPONÍVEL A TODO O INSTANTE DURANTE A TERAPIA.

AVISO: NÃO PERMITA A PRESENÇA DE VELAS OU CHAMAS NEM PERMITA QUE SE FUME A MENOS DE 3 METROS DO DISPOSITIVO, OU A MENOS DE 20 CM DE QUALQUER FONTE DE IGNIÇÃO.

AVISO: MANTENHA A UNIDADE NUMA ÁREA BEM VENTILADA.



AVISO: NÃO GUARDE EQUIPAMENTOS COM OXIGÉNIO LÍQUIDO NUM ARMÁRIO, NO PORTA-BAGAGENS DO CARRO, OU NOUTRA ÁREA CONFINADA. NÃO COLOQUE COBERTORES, CORTINADOS, OU OUTROS TECIDOS SOBRE O EQUIPAMENTO.

AVISO: ESTE PRODUTO PODE EXPÔ-LO A SUBSTÂNCIAS QUÍMICAS COMO O NÍQUEL, QUE É CONSIDERADO UM AGENTE CANCERÍGENO PELO ESTADO DA CALIFÓRNIA. PARA MAIS INFORMAÇÕES, VISITE WWW.P65WARNINGS.CA.GOV.

AVISO: NO CASO DE OCORRER UM INCIDENTE SÉRIO COM ESTE DISPOSITIVO, O USUÁRIO DEVE RELATAR IMEDIATAMENTE O INCIDENTE AO FORNECEDOR E / OU AO FABRICANTE. UM INCIDENTE GRAVE É DEFINIDO COMO UMA LESÃO, MORTE OU POTENCIAL DE CAUSAR LESÃO / MORTE, CASO OCORRA UMA REINCIDÊNCIA. O USUÁRIO TAMBÉM PODE RELATAR O INCIDENTE À AUTORIDADE COMPETENTE DO PAÍS EM QUE O INCIDENTE OCORREU.



Atenção: Use o Liberator apenas conforme indicado pelo seu médico.

Atenção: A unidade contém oxigénio líquido extremamente frio, a quase -184 °C (-300 °F). A exposição a temperaturas tão baixas pode provocar lesões graves causadas pelo frio.

Atenção: Embora sejam não inflamáveis, o oxigénio líquido e gasoso aceleram a combustão de outros materiais. Este perigo, juntamente com as baixas temperaturas do oxigénio líquido, justificam certas precauções de segurança.

Atenção: Mantenha o equipamento afastado de materiais inflamáveis. Os sprays de aerossol, óleos e gorduras, incluindo cremes faciais e vaselina inflamam-se facilmente e podem arder rapidamente na presença de oxigénio.

Atenção: Fumar durante a utilização de uma cânula de oxigénio pode provocar queimaduras faciais e possivelmente a morte.

Remover a cânula e colocá-la no vestuário, roupa de cama, sofás ou outro material almofadado irá deflagrar um incêndio repentino quando exposta a um cigarro, fonte de calor, fâisca ou chama.

Se for fumador(a): (1) desligue o dispositivo portátil, (2) remova a cânula e (3) saia da divisão onde o dispositivo está localizado.

Atenção: Em caso de queda accidental, se possível, volte a colocar a unidade na vertical de imediato, mas com cuidado. Se observar alguma fuga de oxigénio líquido, abandone imediatamente a área e contacte o seu prestador de cuidados de saúde. Não tente mover a unidade ou interromper a fuga de oxigénio líquido.

Nota: Não toque em peças congeladas da unidade.

Nota: Não armazene nem utilize o dispositivo portátil acoplado ao Liberator.

Nota: Não permita o manuseamento ou utilização do dispositivo por pessoal não qualificado.

Nota: A utilização deste dispositivo é proibida em voos comerciais de passageiros e cargas pela Federal Aviation Administration.

Uso pretendido

O CAIRE Liberator destina-se à administração de oxigénio suplementar. O dispositivo não se destina ao suporte de vida nem fornece recursos de monitoramento do paciente.

Introdução

O reservatório Liberator destina-se à administração de oxigénio suplementar para o paciente no domicílio do consumidor final e também pode ser utilizado em instituições como lares de idosos ou instalações de cuidados sub-intensivos. O dispositivo não foi concebido como aparelho de suporte de vida, nem tão pouco possui quaisquer funcionalidades de monitorização do doente. É recomendável que se possua uma fonte alternativa de oxigénio suplementar na eventualidade de uma falha mecânica.

O dispositivo é usado por pacientes com DPOC ou com capacidade respiratória diminuída. O dispositivo é prescrito para o paciente. O dispositivo é vendido a um fornecedor com a devida formação para a utilização e manutenção do reservatório Liberator. O fornecedor encarrega-se da formação do utilizador.

O sistema de oxigénio líquido inclui o Liberator e uma unidade portátil, que lhe fornece oxigénio suplementar conforme prescrito pelo seu médico. Este manual do utilizador contém as instruções de utilização do Liberator. Consulte o manual do utilizador fornecido com a unidade portátil para obter informações sobre o funcionamento da mesma.

O Liberator foi concebido para uso estacionário. Pode receber oxigénio diretamente do Liberator. O Liberator é fornecido em unidades de enchimento superior ou de enchimento duplo, superior e lateral. O enchimento é realizado pelo seu prestador de cuidados de saúde. A unidade portátil proporciona uma fonte de oxigénio móvel por um período de tempo alargado. É abastecida a partir do Liberator.

Nota: O prestador de serviços irá ajudá-lo na configuração inicial e informá-lo acerca da utilização e manuseamento adequados da unidade.



Liberator de enchimento duplo mostrado.
Também disponível em modelos de 20, 37, 41, 45, e 60 litros.

Controlos

1. Indicador do medidor do nível de líquido Gen 4
2. Botão de controlo do fluxo
3. Ligação DISS
4. Conetor de enchimento lateral do Liberator (quando aplicável)
5. Botão de libertação do Liberator (apenas no modelo de enchimento superior de botão)
6. Ligações de enchimento superior do Liberator (QDV)
7. Válvula de ventilação

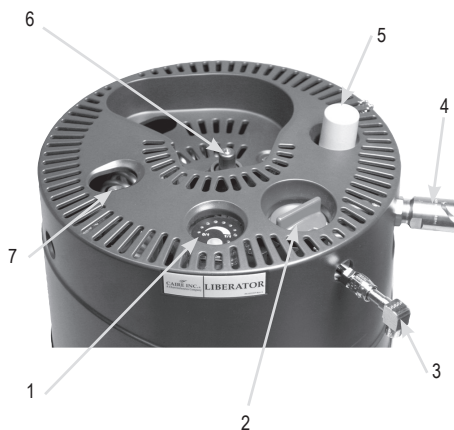

Instruções de Funcionamento

1. Para verificar o nível de oxigénio líquido na unidade, consulte a página 9.
2. Limpe os conetores de enchimento do Liberator e da unidade portátil com um pano limpo, seco e sem fiapos entre cada abastecimento para prevenir o congelamento e a possível falha do equipamento.



AVISO: A CONEXÃO DEVE ESTAR SECA, UMA VEZ QUE A HUMIDADE PODE PROVOCAR O CONGELAMENTO DO EQUIPAMENTO, O QUE PODE CAUSAR FUGAS NOS CONETORES DE ENCHIMENTO.

AVISO: LIMPE OS CONETORES DE ENCHIMENTO DO LIBERATOR E DA UNIDADE PORTÁTIL COM UM PANO LIMPO, SECO E SEM FIAPOS.

AVISO: NÃO PRESSIONE NEM PERTURBE O CABEÇOTE MÓVEL METÁLICO DO CONETOR DE ENCHIMENTO QUANDO O SECAR. SE O FIZER, PODE PROVOCAR UMA FUGA DE OXIGÉNIO LÍQUIDO. EM CASO DE DERRAME, ABANDONE A DIVISÃO E CONTACTE O SEU PRESTADOR DE CUIDADOS DE SAÚDE.

AVISO: SE A FUGA FOR SUFICIENTEMENTE ACENTUADA PARA PROVOCAR UMA CORRENTE DE LÍQUIDO, ABANDONE A ÁREA E TELEFONE IMEDIATAMENTE PARA O SEU PRESTADOR DE CUIDADOS DE SAÚDE.

AVISO: SE FOREM LIBERTADAS GRANDES QUANTIDADES DE VAPOR DAS UNIDADES DURANTE O ENCHIMENTO, INTERROMPA O ENCHIMENTO, ABANDONE A DIVISÃO E CONTACTE O SEU PRESTADOR DE CUIDADOS DE SAÚDE.

AVISO: SE OUVIR UM SILVO PROLONGADO, INTERROMPA A UTILIZAÇÃO E CONTACTE IMEDIATAMENTE O SEU PRESTADOR DE CUIDADOS DE SAÚDE

3. Coloque o botão de controlo do fluxo do Liberator na posição de desligado (0).
4. Siga as instruções de enchimento fornecidas com a unidade portátil.



AVISO: SE A UNIDADE PORTÁTIL NÃO SE SEPARAR FACILMENTE, NÃO FORCE. AS UNIDADES PODEM ESTAR CONGELADAS EM CONJUNTO. DEIXE AS UNIDADES LIGADAS E ESPERE ATÉ AQUECEREM – SEPARAR-SE-ÃO FACILMENTE. NÃO TOQUE EM PEÇAS CONGELADAS.



Atenção: Em caso de derramamento de líquidos da unidade portátil após a separação das unidades, afaste a unidade portátil garantindo que fica na vertical, abandone a divisão e contacte o seu prestador de cuidados de saúde de imediato.

Atenção: Em caso de derramamento de líquidos do reservatório após a separação das unidades, abra as janelas da divisão, abandone a divisão e contacte o seu prestador de cuidados de saúde de imediato.

Atenção: Verifique o nível de líquido só depois de fechada a válvula de ventilação.

Operações básicas

1. Use o quadro seguinte como referência para determinar o período de tempo de funcionamento do Liberator:

| Modelo | L-20 | L-30 | L-37 | L-45 | L-60 |
|------------------|---------|-------|-------|-------|-------|
| Desligado | Nominal | | | | |
| 0,25 | 34-17 | 50-2 | 61-10 | 74-19 | 90-2 |
| 0,5 | 24-16 | 35-15 | 43-16 | 53-4 | 68-8 |
| 0,75 | 16-11 | 23-18 | 29-3 | 35-11 | 45-13 |
| 1 | 12-8 | 17-19 | 21-20 | 26-14 | 34-4 |
| 1,5 | 8-5 | 11-21 | 14-13 | 17-17 | 22-18 |
| 2 | 6-4 | 8-21 | 10-22 | 13-7 | 17-1 |
| 2,5 | 4-22 | 7-3 | 8-17 | 10-15 | 13-16 |
| 3 | 3-2 | 5-22 | 7-6 | 8-20 | 11-9 |
| 4 | 2-11 | 4-10 | 5-11 | 6-15 | 8-12 |
| 5 | 2-1 | 3-13 | 4-8 | 5-7 | 6-19 |
| 6 | 1-12 | 2-23 | 3-15 | 4-10 | 5-16 |
| 8 | 1-5 | 2-5 | 2-17 | 3-7 | 4-6 |
| 10 | 1-0 | 1-18 | 2-4 | 2-15 | 3-10 |
| 12 | 0-19 | 1-11 | 1-19 | 2-5 | 2-20 |
| 15 | 0-19 | 1-4 | 1-11 | 1-18 | 2-6 |

Nota: Os tempos estão indicados em dias e horas (formato 00-00).

Nota: Os tempos "nominais" referem-se a condições ideais, ou seja, enchimento máximo, taxas de fluxo exatas, boa taxa de perda, não deslocação do Liberator, etc. Estes tempos são os máximos esperados.

Nota: Os seus resultados individuais podem variar.

2. Use o quadro seguinte como referência para o

comprimento recomendado do tubo.

| CONFIGURAÇÃO DO FLUXO (LPM) | COMPRIMENTO MÁXIMO DO TUBO (RECOMENDADO)* | |
|-----------------------------|---|---------|
| | 20-psig | 50-psig |
| 1-6 | 30,5 m | 30,5 m |
| 8 | 30,5 m | 22,9 m |
| 10 | 15,2 m | 15,2 m |
| 12 | 7,6 m | 15,2 m |
| 15 | 7,6 m | 7,6 m |

*O comprimento refere-se apenas ao tubo de oxigénio. Não inclui uma cânula de 2 m.

3. Verifique a funcionalidade do medidor

- Pressione o botão para exibir o nível. Se o nível for apresentado e o Indicador de bateria fraca não se acender, o nível da bateria é aceitável.
- ### 4. Para verificar o nível de oxigénio líquido na unidade com o medidor do nível de líquido:
- Pressione o botão na parte superior da unidade durante um mínimo de dois segundos. Leia o LED que indica o nível do conteúdo.



Atenção: Se se acender apenas o primeiro LED vermelho, o Liberator está vazio.

- Se o indicador de bateria fraca acender quando o botão é premido, informe o seu prestador de cuidados de saúde quando o seu Liberator voltar a ser abastecido.



Medidor Gen 4

5. Instale a extensão DISS.

6. De um dos seguintes modos

a. Ligue a cânula ao encaixe do adaptador DISS na ligação DISS fornecida pelo prestador de cuidados de saúde, ou

b. Ligue uma garrafa humidificadora à conexão DISS fornecida pelo prestador de cuidados de saúde:

- Encha a garrafa humidificadora com água destilada até ao nível correto, conforme indicado nas instruções do humidificador.
- Ligue a cânula de respiração ao conector do tubo de oxigénio do humidificador.

7. Rode o botão de controlo do fluxo no sentido horário até a taxa de fluxo prescrita (numérica) ficar visível na “janela” do botão e sentir uma retenção positiva.



Atenção: O botão não deve ser definido para uma taxa de fluxo superior à máxima prescrita. Se o botão de controlo do fluxo for posicionado entre duas taxas de fluxo, o fluxo de oxigénio não corresponderá às especificações. Uma das indicações do fluxo de oxigénio é a presença de bolhas na garrafa humidificadora.

Atenção: Para garantir uma taxa de fluxo adequada, verifique se os encaixes estão bem apertados e não apresentam fugas.



A garrafa humidificadora e a cânula não estão incluídas

8. Ajuste a sua cânula de respiração, colocando-a na posição adequada para respirar confortavelmente.

Nota: Certifique-se de que a cânula está totalmente inserida e fixa. Durante a inalação, deverá ouvir ou sentir o fluxo de oxigénio pelos tubos da cânula nasal. A colocação e posicionamento adequados dos tubos da cânula nasal no nariz é fundamental para a administração da quantidade correta de oxigénio ao sistema respiratório do utilizador final.

9. Neste momento, deverá começar a receber oxigénio. Certifique-se de que existem bolhas na garrafa humidificadora.
10. Sob determinadas condições ambientais e utilização contínua, o Liberator pode produzir uma quantidade excessiva de gelo nas bobinas de aquecimento e respiração no interior do invólucro. Deve descongelar a unidade entre cada abastecimento de oxigénio líquido para evitar esta acumulação de gelo.



Atenção: Coloque sempre o botão de controlo do fluxo na posição de desligado (0) quando a unidade não estiver a ser usada ou quando estiver vazia.



Para descongelar a unidade

1. Encha uma unidade portátil para poder continuar a receber oxigénio enquanto o Liberator descongela.
2. Coloque o botão de controlo do fluxo do Liberator na posição 0 e deixe a unidade aquecer até à temperatura ambiente, o que pode conferir pelo derretimento de todo o gelo na unidade.
3. Verifique frequentemente a garrafa de recolha de condensação durante o descongelamento e esvazie-a conforme necessário.
4. Se a unidade portátil ficar sem oxigénio antes de o Liberator estar totalmente descongelado, pode voltar a enchê-la conforme necessário.

Cuidados e manutenção da bateria

- Pressione o botão para exibir o nível. Se o nível for apresentado e o Indicador de bateria fraca não se acender, o nível da bateria é aceitável.



- Se a luz indicadora de bateria fraca se acender ao premir o botão de conteúdo, contacte o seu prestador de serviços para substituir a bateria.

Enchimento da unidade portátil e instruções de utilização

Antes de encher uma unidade portátil, verifique visualmente:

- a. Invólucro ou componentes do invólucro partidos
- b. Deformação do QDV
- c. O funcionamento do indicador de nível
- d. A presença de todas as etiquetas requeridas
- e. Danos no reservatório criogénico (golpes, mossas)
- f. Se ainda houver LOX na unidade, verifique se existe congelamento ou condensação no exterior da unidade.

Consulte o manual do utilizador do dispositivo portátil de oxigénio líquido para obter as instruções de enchimento específicas.



AVISO: SE A UNIDADE PORTÁTIL NÃO FOR COMPATÍVEL COM O LIBERATOR, NÃO TENTE ENCHER OU UTILIZAR A UNIDADE.

Manutenção

Limpe os conetores de enchimento das unidades fixa e portátil com um pano limpo, seco e sem fiapos entre cada abastecimento para prevenir o congelamento e a possível falha do equipamento.

Não existem peças reparáveis pelo utilizador no Liberator.

O seu prestador de serviços é responsável pelas ações de manutenção requeridas, de acordo com o manual técnico do dispositivo. Para os eventuais requisitos de manutenção, contacte o seu prestador de serviços.

A vida útil esperada do dispositivo é de, no mínimo, cinco anos.

Resolução de Problemas

| Problema | Solução |
|--|--|
| Fluxo inadequado | <ul style="list-style-type: none"> • Verifique se o botão de controlo do fluxo se encontra na definição de fluxo correta • Certifique-se de que o botão de controlo do fluxo não está posicionado entre duas taxas de fluxo. • Verifique se existe oxigénio líquido na unidade • Verifique se a cânula está torcida ou comprimida • Verifique se a cânula está corretamente ligada à unidade <div style="border: 1px solid black; padding: 2px; margin-top: 5px;"> <p>NOTA: Se o problema persistir, contacte o seu prestador de serviços.</p> </div> |
| O medidor do nível de líquido não funciona ou não é preciso. | <ul style="list-style-type: none"> • Pode ser necessária a substituição da bateria ou a recalibragem do medidor. Contacte o seu prestador de serviços para obter ajuda. |
| LED de bateria fraca aceso no medidor do nível de líquido. | <ul style="list-style-type: none"> • Contacte o seu prestador de serviços para obter ajuda. |
| Geada nas bobinas do Liberator. | <ul style="list-style-type: none"> • A formação de geada nas bobinas é normal quando se respira através do Liberator. |
| Existe geada no tanque ou na parte lateral do Liberator. | <ul style="list-style-type: none"> • A formação de geada no exterior do tanque não é normal; contacte o seu prestador de serviços para obter ajuda. |
| Ouve-se ou som sibilante vindo do Liberator. | <ul style="list-style-type: none"> • Durante o funcionamento normal, a válvula de descompressão principal da unidade abre-se periodicamente para aliviar o excesso de pressão, especialmente logo após o enchimento. • Se o silvo for persistente ou anormal, isso pode indicar uma ventilação excessiva da pressão ou uma fuga no sistema. Contacte o seu prestador de serviços para obter ajuda. |
| O oxigénio líquido está a sair pelo QDV azul. | <ul style="list-style-type: none"> • O QDV pode ter-se aberto devido ao congelamento. Abra as janelas, se possível, e evacue a área imediatamente. Contacte o prestador de serviços. • Para evitar o congelamento do QDV, limpe-o com um pano seco e sem fiapos antes e depois de encher o dispositivo portátil. |
| Condensação ou acumulação de água no chão. | <ul style="list-style-type: none"> • À medida que as bobinas descongelam, poderá acumular-se água no chão se a garrafa de condensação não for usada ou estiver cheia. Verifique se a garrafa de condensação está corretamente instalada e vazia conforme necessário. |
| O enchimento da unidade portátil é muito demorado. | <ul style="list-style-type: none"> • Se estiver quente ou não tiver sido utilizado recentemente, o dispositivo portátil pode demorar vários minutos a encher. • Consulte o manual do utilizador do seu dispositivo de oxigénio líquido portátil. |
| A unidade portátil não enche. | <ul style="list-style-type: none"> • Certifique-se de que o tanque do reservatório tem líquido suficiente para encher o dispositivo portátil. Certifique-se de que o dispositivo portátil está corretamente encaixado no QDV e que a alavanca da válvula de ventilação da unidade portátil é colocada na posição aberta. • Consulte o manual do utilizador do seu dispositivo de oxigénio líquido portátil. |

Limpeza padrão



AVISO: LIMPAR APENAS QUANDO A UNIDADE ESTIVER VAZIA.

- Limpar usando uma solução de água e detergente para a loiça moderado.
- Aplique a solução de limpeza diretamente num pano sem fiapos. Os agentes de limpeza aprovados incluem o HydroPure e o HydroKlean. Não pulverize agentes de limpeza diretamente sobre o Liberator.
- Limpe a superfície exterior com o pano sem fiapos até esta ficar limpa.



Atenção: Não use equipamentos de lavagem a altas temperaturas ou de alta pressão para limpar estas unidades.

- Não permita o contacto entre o agente de limpeza e os componentes internos ou válvulas.
- Deixe a unidade secar por completo antes de a utilizar.

Nota: Nota para o prestador de cuidados de saúde – para procedimentos de reprocessamento, consulte o manual de manutenção aplicável.

Eliminação

Devolva sempre o Liberator, incluindo todos os componentes, ao seu prestador de cuidados domiciliários para garantir uma eliminação adequada. Pode também entrar em contacto com as entidades locais para obter instruções acerca da correta eliminação da bateria.

WEEE e RoHS

Este símbolo destina-se a recordar os proprietários do equipamento de que devem entregá-lo a uma instalação de reciclagem no final da sua vida útil, de acordo com a Diretiva relativa aos Resíduos de Equipamentos Elétricos e Eletrónicos (REEE).

Os nossos produtos estão em conformidade com a diretiva de Restrição de Substâncias Perigosas (RoHS). Não contém mais do que quantidades residuais de chumbo ou de outros materiais perigosos.

Transporte e armazenamento

O dispositivo deve ser armazenado na vertical e numa área bem ventilada. Não pouse o dispositivo horizontalmente, sobre a sua parte lateral. Humidade até 95% sem condensação. As temperaturas variam entre os -40 °C e os 70 °C (-40 °F a 158 °F).

A temperatura de funcionamento varia entre os 10 °C e os 40 °C (14 °F a 104 °F). A humidade relativa é de 30% a 75% sem condensação.

Nota: Os limites de pressão atmosférica são de 700 hPa a 1060 hPa (elevação de 3.000 m a -305 m).

Acessórios

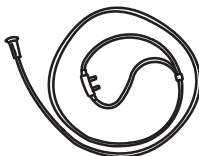

Cânula

Posição com os orifícios virados para cima no nariz e com o laço sobre as orelhas. Mova o ajustador sob o queixo até uma posição confortável.



Garrafa de condensação



Base com rodas

NOTA: Certifique-se de usar a base com rodas adequada com o Liberator.

NOTA: Use a base com rodas apenas em superfícies planas.

Nota: Para o fornecedor do equipamento: Os seguintes acessórios de administração de oxigénio são recomendados para uso com o Liberator:

- Cânula nasal com 7 pés (2,1 m) de tubulação (LPM máximo: 6 LPM); Número de peça CAIRE 5408-SEQ
- Firebreak: Número de peça CAIRE 21126636

Um quebra de fogo é recomendado para uso com qualquer cânula.

• O CAIRE oferece um combate a incêndio destinado a ser usado em conjunto com o reservatório de oxigénio. O quebra-fogo é um fusível térmico para interromper o fluxo de gás no caso de a cânula a jusante ou a tubulação de oxigénio ser inflamada e queimar no fogo. É colocado em linha com a cânula nasal ou tubo de oxigénio entre o paciente e a saída de oxigénio do Liberator. Para o uso adequado do combate a incêndio, sempre consulte as instruções do fabricante (incluídas em cada kit de combate a incêndio).

• Informações adicionais sobre acessórios recomendados estão disponíveis online em www.caireinc.com.

Segurança

 **AVISO: OS EQUIPAMENTOS DE COMUNICAÇÃO POR RF PORTÁTEIS (INCLUINDO OS PERIFÉRICOS COMO CABOS DE ANTENA E ANTENAS EXTERNAS) DEVEM SER USADOS A PELO MENOS 30 CM (12 POLEGADAS) DE QUALQUER PEÇA DO LIBERATOR, INCLUINDO OS CABOS ESPECIFICADOS PELO FABRICANTE. CASO CONTRÁRIO, O DESEMPENHO DESTES EQUIPAMENTOS PODERÁ DEGRADAR-SE.**

AVISO: A UTILIZAÇÃO DE ACESSÓRIOS, TRANSDUTORES E CABOS PARA ALÉM DOS ESPECIFICADOS OU FORNECIDOS PELO FABRICANTE DESTES EQUIPAMENTOS PODE RESULTAR EM EMISSÕES ELETROMAGNÉTICAS ACRESCIDAS OU NUMA REDUÇÃO DA IMUNIDADE ELETROMAGNÉTICA DO EQUIPAMENTO E PROVOCAR UM FUNCIONAMENTO INDEVIDO.

AVISO: DEVE EVITAR-SE A UTILIZAÇÃO DESTES EQUIPAMENTOS DE FORMA ADJACENTE OU EMPILHADO COM OUTROS DISPOSITIVOS POIS TAL PODE RESULTAR NUM FUNCIONAMENTO INADEQUADO. SE TAL UTILIZAÇÃO FOR NECESSÁRIA, ESTE E OS OUTROS EQUIPAMENTOS DEVEM SER VERIFICADOS A FIM DE GARANTIR O SEU NORMAL FUNCIONAMENTO.

 **Atenção: Os equipamentos médicos elétricos requerem precauções especiais no que respeita à Compatibilidade eletromagnética (EMC) e têm de ser instalados e colocados em serviço de acordo com as informações de EMC fornecidas neste manual.**

Atenção: Os equipamentos de comunicação por radiofrequência (RF) portáteis ou móveis podem afetar os equipamentos elétricos médicos.

Atenção: O reservatório do Liberator não deve ser usado junto a, ou empilhado sobre outros equipamentos, mas se tal for necessário, o reservatório do Liberator deve ser verificado para confirmar o seu normal funcionamento na configuração em que será usado.

Quadro 1

Orientações e Declaração do Fabricante—emissões eletromagnéticas

O Liberator destina-se a ser usado no ambiente eletromagnético especificado abaixo. O cliente ou utilizador do Liberator deve certificar-se de que este é usado no ambiente descrito.

| Teste de Emissões | Conformidade | Ambiente eletromagnético—orientações |
|---|---------------------------|--|
| Emissões de RF CISPR 11 | Grupo 1 | O Liberator utiliza energia de RF apenas para o seu funcionamento interno. Por conseguinte, as suas emissões de RF são muito baixas e não é provável que causem interferências nos equipamentos eletrónicos próximos |
| Emissões de RF CISPR 11 Emissões harmónicas IEC 61000-3-2 | Classe B Não aplicável | A utilização do Liberator é adequada em todos os estabelecimentos, incluindo os estabelecimentos domésticos e os que se encontram ligados à rede pública de fornecimento de energia de baixa voltagem que abastece os edifícios usados para fins domésticos. |
| Oscilações da voltagem/emissões oscilantes IEC 61000-3-3 | Não aplicável | |

Quadro 2*

Distâncias de separação recomendadas entre os equipamentos de comunicação de RF portáteis e móveis e o Liberator

O Liberator destina-se a ser utilizado num ambiente eletromagnético no qual as perturbações de RF irradiadas sejam controladas. O cliente ou o utilizador do Liberator pode ajudar a evitar interferências eletromagnéticas mantendo uma distância mínima entre os equipamentos de comunicações por RF portáteis e móveis (transmissores) e o Liberator, tal como se recomenda em baixo, de acordo com a potência máxima de saída do equipamento de comunicações.

| Potência nominal máxima de saída do transmissor W | Distância de separação de acordo com a frequência do transmissor m | | |
|--|---|-----------------------------|------------------------------|
| | 150 kHz a 80 MHz d=1,2√P | 80 MHz e 800 MHz d=1,2√P | 800 MHz a 2,5 GHz d=2,3√P |
| 0,01 | 0,12 m | 0,12 m | 0,23 m |
| 0,1 | 0,38 m | 0,38 m | 0,73 m |
| 1 | 1,2 m | 1,2 m | 2,3 m |
| 10 | 3,8 m | 3,8 m | 7,3 m |
| 100 | 12 m | 12 m | 23 m |

Para transmissores com uma potência nominal de saída máxima não indicada acima, a distância de separação recomendada (d) em metros (m) pode ser estimada utilizando a equação aplicável à frequência do transmissor, em que P é a potência nominal máxima de saída do transmissor em Watts (W) segundo o fabricante do transmissor.

NOTA 1 A 80 MHz e 800 MHz, aplica-se a distância de separação para o intervalo de frequência superior.

NOTA 2 Estas diretrizes podem não se aplicar em todas as situações. A propagação eletromagnética é afetada pela absorção e reflexão de estruturas, objetos e pessoas.

* Este quadro é incluído como requisito padrão para equipamentos testados segundo níveis de teste e amplitudes de frequência específicos e considerados em conformidade com os regulamentos.

Quadro 3

Orientações e Declaração dos Fabricantes—imunidade eletromagnética

O Liberator destina-se a ser usado no ambiente eletromagnético especificado abaixo. O cliente ou utilizador do Liberator deve certificar-se de que este é usado no ambiente descrito.

| Teste de imunidade | Nível de teste IEC 60601 | Nível de conformidade | Ambiente eletromagnético—orientações |
|---|---|--|--|
| Descarga eletrostática (ESD) IEC 61000-4-2 | Contacto ± 8 kV ± 2 kV, ± 4 kV Ar ± 8 kV, ± 15 kV | Contacto ± 8 kV ± 2 kV, ± 4 kV Ar ± 8 kV, ± 15 kV | O piso deve ser de madeira, cimento ou azulejo. Se o piso estiver coberto de material sintético, a humidade relativa deve ser de 30%, no mínimo.** |
| Elétrico rápido | ±2 kV para fornecimento energético | Não aplicável | Não aplicável |
| transiente IEC 61000-4 | linhas de fornecimento ±1 kV para linhas de entrada/saída | Dispositivo alimentado por CC Não aplicável Sem linhas de entrada/saída de dados | |
| Sobretensão IEC 61000-4-5 | ±1 kV linha(s) para linha(s) ±2 kV linha(s) para terra | Não aplicável dispositivo alimentado por CC | Não aplicável |
| Quedas de tensão, interrupções curtas e variações de tensão nas linhas de entrada de fornecimento de energia IEC 61000-4-11 | <5% UT (>95% de queda em UT) para 0,5 ciclos 40% UT (60% de queda em UT) para 5 ciclos 70% UT (30% de queda em UT) para 25 ciclos <5% UT (>95% de queda em UT) para 5 segundos | Não aplicável dispositivo alimentado por CC | Não aplicável |
| Campo magnético de frequência de energia (50/60 Hz) IEC 61000-4-8 | 30 A/m 50/60 Hz | 30 A/m 50/60 Hz | Os campos magnéticos de frequência de energia devem estar a um nível característico de um local típico, num ambiente comercial ou hospitalar típico. |

Nota: UT é a tensão de CA antes da aplicação do nível de teste.

** Esta declaração indica que os testes requeridos foram realizados num ambiente controlado e que o Liberator foi considerado em conformidade com os regulamentos.

Quadro 4

Orientações e Declaração do Fabricante—Imunidade Equipamentos ME e Sistemas ME

| Orientações e Declaração do Fabricante—Imunidade | | | |
|---|--|---|---|
| O Liberator destina-se a ser usado no ambiente eletromagnético especificado abaixo. O cliente ou utilizador do Liberator deve certificar-se de que este é usado no ambiente descrito. | | | |
| Teste de imunidade | Nível de teste IEC 60601 | Nível de conformidade | Ambiente eletromagnético—orientações |
| RF conduzidas IEC 61000-4-6 | 3 Vrms 6 Vrms (Em bandas ISM) 150 kHz a 80 MHz | Não aplicável Dispositivo alimentado por pilhas, Sem SIP/SOP | O equipamento portátil e móvel de comunicações RF não deve ser utilizado mais perto de qualquer peça do Liberator, incluindo cabos, do que a distância de separação recomendada calculada a partir da equação aplicável à frequência do transmissor. Distância de separação recomendada $d = 1,2 \sqrt{P}$ $d = 1,2 \sqrt{P}$ $d = 2,3 \sqrt{P}$ onde P é a potência nominal máxima de saída do transmissor em Watts (W), de acordo com o fabricante do transmissor, e d é a distância de separação recomendada em metros (m). As forças de campo provenientes de transmissores de RF fixos, conforme determinado por um levantamento eletromagnético do local ^a devem ser inferiores ao nível de conformidade em cada intervalo de frequência ^a . Poderão ocorrer interferências nas imediações de equipamentos assinalados com o seguinte símbolo: |
| RF radiadas IEC 61000-4-3 | 80 MHz a 2,7 GHz | 10 V/m 80 MHz—2,7 GHz 80% AM a 1 kHz |  |

| Frequência de teste (MHz) | Banda ^{a)} (MHz) | Serviço ^{a)} | Modulação ^{b)} | Potência máxima (W) | Distância (m) | Nível do teste de imunidade (V/m) |
|---------------------------|---------------------------|--|---|---------------------|---------------|-----------------------------------|
| 385 | 380-390 | TETRA 400 | Modulação do pulso ^{b)} 18 Hz | 1,8 | 0,3 | 27 |
| 450 | 430-470 | GMRS 460, FRS 460 | FM ^{c)} ±5 kHz desvio 1 kHz seno | 2 | 0,3 | 28 |
| 710 | 704-787 | Banda LTE 13, 17 | Modulação do pulso ^{b)} 217 Hz | 0,2 | 0,3 | 9 |
| 745 | | | | | | |
| 780 | | | | | | |
| 810 | | | | | | |
| 870 | 800-960 | GSM 800/900, TETRA 800, IDEN 820, CDMA 850, LTE Band 5 | Modulação do pulso ^{b)} 18 Hz | 2 | 0,3 | 28 |
| 930 | | | | | | |
| 1720 | | | | | | |
| 1845 | | | | | | |
| 1970 | 1700-1900 | GSM 1800; CDMA 1900; GSM 1900; DECT; LTE Band 1, 3, 4, 25; UMTS | Modulação do pulso ^{b)} 217 Hz | 2 | 0,3 | 28 |
| 2450 | | | | | | |
| 2450 | 2400-2570 | Bluetooth, WLAN, 802.11 b/g/n, RFID 2450, LTE Band 7 | Modulação do pulso ^{b)} 217 Hz | 2 | 0,3 | 28 |
| 5240 | 5100-5800 | WLAN 802.11 a/n | Modulação do pulso ^{b)} 217 Hz | 0,2 | 0,3 | 9 |
| 5500 | | | | | | |
| 5785 | | | | | | |





NOTA: Se tal for necessário para atingir o NÍVEL DE TESTE DE IMUNIDADE, a distância entre a antena transmissora e o Liberator pode ser reduzida a 1 m. A distância de teste de 1 m é permitida pela norma IEC 61000-4-3.

^{a)} Para alguns serviços, estão incluídas apenas as frequências de uplink.

^{b)} O portador deve ser modulado usando um sinal de onda quadrada de ciclo de trabalho de 50%.

^{c)} Como alternativa à modulação FM, pode ser usada uma modulação de pulso de 50% a 18 Hz uma vez que, embora não represente a modulação real, esse seria o pior dos cenários.



Overzicht van symbolen

| ISO 7000; Grafische symbolen voor gebruik op de apparatuur - Index en samenvatting | |
|---|---|
|  | Opslag- of bedrijfstemperatuurbereik. Reg.-nr. 0632 |
|  | Luchtvochtigheid bij opslag. Reg.-nr. 2620 |
|  | Luchtdrukgebied. Reg.-nr. 2621 |
|  | Droog en uit de buurt van regen bewaren. Reg.-nr. 0626 |
|  | Naam en adres van de fabrikant. Reg.-nr. 3082 |
|  | Opgelet: raadpleeg de bijgeleverde documenten. Reg.-nr. 0434A |
|  | Catalogusnummer. Reg.-nr. 2493 |
|  | Serienummer. Reg.-nr. 2498 |
|  | Deze kant omhoog. Reg.-nr. 0623 |
|  | Breekbaar, voorzichtig. Reg.-nr. 0621 |
|  | Stapellimiet op nummer. Reg. # 2403 |
| ISO 7010: Grafische symbolen - Veiligheidskleuren en veiligheidssymbolen - Geregistreerde veiligheidssymbolen | |
|  | Bij contact met koude vloeistoffen, gasvormig zuurstof of bevroren onderdelen kan bevroering optreden. Waarschuwing voor lage temperatuur. Ter waarschuwing voor lage temperaturen of vrieskou. Reg.-nr. W010 |
|  | Het lezen van de instructiehandleiding is verplicht. Reg.-nr. M002 |
|  | Uit de buurt van open vuur, vlammen en vonken bewaren. Open ontstekingsbronnen en roken verboden. Reg.-nr. P003 |
|  | Rook niet in de buurt van het apparaat of tijdens de bediening ervan. Reg.-nr. P002 |
|  | Toegepast onderdeel van type BF (mate van bescherming tegen elektrische schokken). Reg.-nr. 5333 |
|  | Waarschuwing. Reg.-nr. W001 |
| Richtlijn 93/42/EEG van de Raad inzake medische instrumenten | |
|  | Gevolmachtigde vertegenwoordiger in de Europese Gemeenschap |

|  | Als op het etiket van het product unieke device identifier (UDI) het CE ##### symbool staat, voldoet het apparaat aan de vereisten van Richtlijn 93/42 / EEG betreffende medische hulpmiddelen. Het CE ##### symbool geeft het nummer van de aangemelde instantie aan. |
|---|--|
|  | Dit apparaat voldoet aan de eisen van richtlijn 2010/35/EU inzake medische instrumenten. Het getoonde pi-keurmerk is aangebracht. |
| ADR: Europese overeenkomst inzake het internationaal vervoer van gevaarlijke goederen over de weg | |
|  | Niet-giftig gas. |
|  | Gevaar voor oxiderende stoffen: risico op intensivering van brand. |
|  | Gekoelde vloeistof, USP; geproduceerd door lucht vloeibaar te maken |
| Interne symbolen | |
|  | Zorg dat het apparaat altijd goed is geventileerd |
|  | Uit de buurt bewaren van ontvlambare materialen, olie en vet. |
|  | 1 Maak de stekker voorafgaand aan het vullen schoon met een droge doek. 2 |
| IEC 60417: Grafische symbolen voor gebruik op het apparaat | |
|  | Bedek het apparaat niet. Deze apparaten voeren gewoonlijk zuurstof af. Nr. 5641 |
| 21 CFR 801.15: Code van federale regelgeving, titel 21 | |
|  | Dit product mag op grond van de federale wetgeving uitsluitend worden verkocht door of namens een arts. |
| Richtlijn 2012/19/EU van de Raad: afgedankte elektrische en elektronische apparatuur (AEEA) | |
|  | AEEA |
| IEC 60601-1: Medische elektrische apparatuur, deel 1 - Algemene basale veiligheidseisen en essentiële werking | |
|  | Druppelbestendig |

Op dit product kunnen een of meer Amerikaanse en internationale octrooien van toepassing zijn. Bezoek onze website voor een lijst met toepasselijke octrooien. Pat.: www.caireinc.com/corporate/patents/.

Specificaties

- Bedrijfsmodus: continu debiet
- Type bescherming tegen elektrische schok: apparatuur met interne voeding
-  Mate van bescherming tegen elektrische schok: toegepast onderdeel van het type BF
- IP21-classificatie overeenkomstig de mate van bescherming tegen binnendringend water: interne bescherming tegen binnendringing van vaste vreemde voorwerpen met een diameter van 12,5 mm of groter en binnendringing van verticaal druppelend water.
-  Het apparaat is niet geschikt voor gebruik in de nabijheid van ontvlambare mengsels

| Productspecificaties | | | | | |
|--|--|--|--|--|--|
| | Liberator 20 | Liberator 30 | Liberator 37 | Liberator 45 | Liberator 60 |
| Capaciteit voor vloeibare zuurstof | 21,0 L 23 kg (50,7 lb) | 31,0 L 33,9 kg (74,8 lb) | 37,3 L 40,8 kg (90,0 lb) | 45,7 L 50,04 kg (110,3 lb) | 60,2 L 65,9 kg (145,3 lb) |
| Capaciteit voor gasvormig equivalent | 17,337 L | 25,580 L | 31,121 L | 37,724 L | 49,679 L |
| Gewicht, leeg | 17,96 kg (39 lb) | 22,04 kg (48,6 lb) | 22,68 kg (50 lb) | 24,95 kg (55 lb) | 34,19 kg (75,4 lb) |
| Gewicht, gevuld | 40,69 kg (89,7 lb) | 55,94 kg (123,36 lb) | 63,5 kg (140,0 lb) | 74,99 kg (165,3 lb) | 100,1 kg (220,7 lb) |
| Hoogte | 622 mm (24,5 inch) | 750 mm (29,5 inch) | 832 mm (32,75 inch) | 940 mm (37 inch) | 990 mm (39 inch) |
| Diameter | 356 mm (14 inch) | 356 mm (14 inch) | 356 mm (14 inch) | 356 mm (14 inch) | 406 mm (16 inch) |
| Gangbare gebruikstijd bij 2 liter per minuut | 6,0 dagen | 8,9 dagen | 10,8 dagen | 13,1 dagen | 17,2 dagen |
| Operationele druk | 137 kPa (20 psi) | 137 kPa (20 psi) | 137 kPa (20 psi) | 137 kPa (20 psi) | 137 kPa (20 psi) |
| Normale verdampingsnelheid | 0,73 kg/dag (1,6 lb/dag) | 0,73 kg/dag (1,6 lb/dag) | 0,73 kg/dag (1,6 lb/dag) | 0,73 kg/dag (1,6 lb/dag) | 0,75 kg/dag (1,65 kg/dag) |
| Standaardbereik voor debietregeling | Uit; 0,25; 0,5; 0,75; 1; 1,5; 2; 2,5; 3; 4; 5; 6; 8; 10; 12; 15 liter per minuut | Uit; 0,25; 0,5; 0,75; 1; 1,5; 2; 2,5; 3; 4; 5; 6; 8; 10; 12; 15 liter per minuut | Uit; 0,25; 0,5; 0,75; 1; 1,5; 2; 2,5; 3; 4; 5; 6; 8; 10; 12; 15 liter per minuut | Uit; 0,25; 0,5; 0,75; 1; 1,5; 2; 2,5; 3; 4; 5; 6; 8; 10; 12; 15 liter per minuut | Uit; 0,25; 0,5; 0,75; 1; 1,5; 2; 2,5; 3; 4; 5; 6; 8; 10; 12; 15 liter per minuut |
| Nauwkeurigheid van het debiet* | +/- 10% | +/- 10% | +/- 10% | +/- 10% | +/- 10% |

* Deze nauwkeurigheid is alleen van toepassing bij 21,1 °C (70 °F) en 101,35 kPa (14,7 psig) en bij een correct gekalibreerde debietmeter.

Waarschuwinginformatie

Belangrijk: lees deze handleiding aandachtig voor-
dat u de Liberator gebruikt.

Uitsluitend op recept.

| | |
|--|---|
| | WAARSCHUWING: DIT APPARAAT HEEFT GEEN LEVENSONDERHOUDENDE TOEPASSING. |
| WAARSCHUWING: PATIËNTEN OF ANDEREN KUNNEN VERSTRIKT RAKEN IN CANULES OF ANDERE SLANGEN, WAT TOT VERSTIKKING KAN LEIDEN. | |
| WAARSCHUWING: NEEM CONTACT OP MET UW ZORGVERLENER WANNEER DE APPARATUUR VOLGENS U NIET GOED WERKT. PROBEER HET APPARAAT NIET ZELF TE REPAREREN OF AAN TE PASSEN. | |
| WAARSCHUWING: WIJZIG DEZE APPARATUUR NIET ZONDER TOESTEMMING VAN DE FABRIKANT. | |
| WAARSCHUWING: ALS EEN CONSTANTE ZUURSTOFTOEVOER VEREIST IS, ZORG DAN VOOR EEN GESCHIKTE ZUURSTOFVOORZIENING EN/OF ZORG ERVOOR DAT TIJDENS DE THERAPIE TE ALLEN TIJDE EEN SECUNDAIRE ZUURSTOFVOORZIENING BESCHIKBAAR IS. | |
| WAARSCHUWING: ROKEN, KAARSEN OF OPEN VUUR ZIJN NIET TOEGESTAAN OP MINDER DAN 3 METER (10 FT.) TOEGESTAND VAN HET APPARAAT OF OP MINDER DAN 20 CM (8 INCH) VAN EEN ONTSTEKINGSBRON. | |
| WAARSCHUWING: GEBRUIK UW APPARAAT IN EEN GOED GEVENTILEERDE RUIMTE. | |
| | WAARSCHUWING: BEWAAR APPARATUUR MET VLOEIBARE ZUURSTOF NIET IN EEN KAST, DE KOFFERBAK VAN EEN AUTO OF EEN ANDERE AFGESLOTEN RUIMTE. LEG GEEN DEKENS, KLEDEN OF ANDERE STOFFEN OP HET APPARAAT. |
| WAARSCHUWING: DIT PRODUCT KAN U BLOOTSTELLEN AAN CHEMISCHE STOFFEN ZOALS NIKKEL, WAARVAN DE STAAT CALIFORNIË WEET DAT HET KAN- KERVREWEKKEND IS. GA VOOR MEER INFORMATIE NAAR WWW.P65WARNINGS.CA.GOV. | |
| WAARSCHUWING: IN HET GEVAL ER EEN ERNSTIG INCIDENT MET DIT APPARAAT OPTREEDT, MOET DE GEBRUIKER HET INCIDENT ONMIDDELIJK MELDEN AAN DE AANBIEDER EN / OF DE FABRIKANT. EEN ERNSTIG INCIDENT WORDT GEDEFINIEERD ALS EEN LETSEL, OVERLIJDEN OF MOGELIJK LETSEL / OVERLIJDEN VEROORZAKEN ALS HET INCIDENT ZICH OPNIEUW VOORDOET. DE GEBRUIKER KAN HET INCIDENT OOK MELDEN AAN DE BEVOEGDE AUTORITEIT IN HET LAND WAAR HET INCIDENT PLAATSVOND. | |
| | Let op: gebruik de Liberator altijd volgens de instructies van uw arts. |

Let op: Het apparaat bevat vloeibare zuurstof. Deze zuurstof is extreem koud, bijna -184 °C (300 °F). Blootstelling aan een dergelijke lage temperatuur kan ernstige bevriezing veroorzaken.

| |
|---|
| Let op: Vloeibare en gasvormige zuurstof zijn van zichzelf niet ontvlambaar maar kunnen er wel toe leiden dat andere materialen sneller ontbranden dan anders. Dit gevaar vereist, samen met de lage temperatuur van vloeibare zuurstof, bepaalde voorzorgsmaatregelen. |
| Let op: Houd ontvlambare materialen uit de buurt van deze apparatuur. Spuitbussen, olie en vet, waaronder gezichtscrèmes en vaseline, vatten gemakkelijk vlam en kunnen snel verbranden in aanwezigheid van zuurstof. |
| Let op: Roken terwijl u een zuurstofcanule draagt, kan leiden tot brandwonden in het gezicht of zelfs tot de dood. |
| Als u de canule afneemt en op kleding, bedlinnen, een sofa of kussens legt, ontstaat er een steekvlam bij blootstelling aan een sigaret, warmtebron, vonk of vlam. |
| Houd u aan de volgende regels als u rookt: (1) zet het draagbare apparaat uit, (2) neem de canule af en (3) verlaat de kamer waar het apparaat zich bevindt. |
| Let op: Plaats het apparaat indien mogelijk direct maar voorzichtig overeind wanneer het per ongeluk omvalt. Verlaat de ruimte direct en bel uw zorgverlener wanneer er vloeibare zuurstof ontsnapt. Probeer het apparaat niet te verplaatsen of te voorkomen dat de vloeibare zuurstof ontsnapt. |

| |
|--|
| Opmerking: Raak geen bevroren onderdelen van enig onderdeel aan. |
| Opmerking: Bewaar of bedien het draagbare apparaat niet terwijl deze aan de Liberator is gekoppeld. |
| Opmerking: Voorkom dat dit apparaat wordt gebruikt of bediend door onbevoegde medewerkers. |
| Opmerking: De Amerikaanse Federal Aviation Administration verbiedt het gebruik van dit apparaat tijdens commerciële passagiersvluchten en vrachtluchten. |

Beoogd gebruik

De CAIRE Liberator is bedoeld voor het toedienen van extra zuurstof. Het apparaat is niet bedoeld voor levensondersteuning en biedt ook geen mogelijkheden voor patiëntbewaking.

Inleiding

De Liberator is bedoeld voor de toediening van aanvullende zuurstof aan de patiënt in de woning van de eindgebruiker. Het reservoir kan tevens worden gebruikt in instellingen, zoals verzorgingstehuizen of subacute verzorgingsinstellingen. Het apparaat is niet bedoeld ter ondersteuning of instandhouding van de levensfuncties en biedt ook geen voorzieningen voor het bewaken van patiënten. Het is aangewezen over een alternatieve bron van aanvullende zuurstof te beschikken in geval van een mechanische storing.

Het apparaat wordt gebruikt bij COPD-patiënten of patiënten met een verminderde ademhalingsfunctie. Het apparaat wordt aan de patiënt voorgeschreven. Het apparaat wordt verkocht aan een zorgverlener die is opgeleid om het Liberator-reservoir te gebruiken en te onderhouden. De zorgverlener traint de gebruiker.

Het vloeibare zuurstofstelsel is voorzien van de Liberator en een draagbaar apparaat, om u van extra zuurstof te voorzien volgens de voorschriften van uw arts. Deze gebruikershandleiding bevat alleen de instructies voor het gebruik van de Liberator. Raadpleeg de gebruikershandleiding die bij het draagbare apparaat is geleverd voor informatie over de werking ervan. De Liberator is bedoeld om stilstand te worden gebruikt. U kunt de zuurstof rechtstreeks vanuit de Liberator gebruiken. De Liberator is verkrijgbaar als model dat van bovenaf wordt gevuld, als model met twee vulopeningen aan de bovenkant of als model met zijvulling. Het apparaat wordt door uw zorgverlener gevuld. Het draagbare apparaat is een ambulante zuurstofbron die u langdurig kunt gebruiken. Deze wordt gevuld vanuit de Liberator.

Opmerking: de dienstverlener zal u helpen met het instellen van het apparaat en zal u instructies geven voor een juiste omgang met en een juist gebruik van het apparaat.

Bedieningselementen

1. Gen 4-meter voor het vloeistofniveau
2. Debietregelknop
3. DISS-aansluiting
4. Zijvulaansluiting van de Liberator (indien van toepassing)
5. Ontgrendelknop van de Liberator (alleen bij bovenvulling met drukknoop)
6. Bovenvulaansluitingen van de Liberator (snellosklep)
7. Ontluchtingsklep

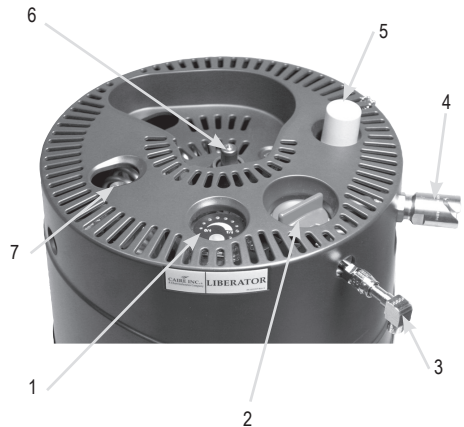

Afbeelding van de Liberator met dubbele vulopening. Ook verkrijgbaar als model van 20, 37, 41, 45 en 60 liter.

Gebruiksaanwijzing

1. Zie pagina 9 om het peil van de vloeibare zuurstof in het apparaat te controleren.
2. Maak de vulaan sluitingen van de Liberator en het draagbare apparaat schoon met een schone, droge en pluisvrije doek voordat u ze vult om zo bevriezing en mogelijke defecten te voorkomen.



WAARSCHUWING: DE AANSLUITING MOET DROOG ZIJN, OMDAT VOCHT KAN LEIDEN TOT HET VASTVRIEZEN VAN DE APPARATUUR EN LEKKAGE IN DE VULAAANSLUITINGEN KAN VEROORZAKEN.

WAARSCHUWING: MAAK DE VULAAANSLUITINGEN VAN DE LIBERATOR EN HET DRAAGBARE APPARAAT SCHOON MET EEN SCHONE, DROGE EN PLUISVRIJE DOEK.

WAARSCHUWING: DRUK NIET OP DE METALEN PIN VAN DE VULAAANSLUITING EN RAAK DEZE NIET AAN WANNEER U DEZE DROOGT. DIT KAN LEKKAGE VAN VLOEIBARE ZUURSTOF VEROORZAKEN. VERLAAT DE RUIMTE EN BEL UW ZORGVERLENER ALS ER LEKKAGE VAN ZUURSTOF OPTREEDT.

WAARSCHUWING: VERLAAT DE RUIMTE EN BEL DIRECT UW ZORGVERLENER WANNEER ER SPRAKE IS VAN EEN ZODANIG LEK DAT ER VLOEISTOF UIT HET APPARAAT STROOMT.

WAARSCHUWING: ALS ER TIJDENS HET VULLEN VEEL DAMP UIT DE APPARATEN KOMT, STOP DAN MET VULLEN, VERLAAT DE RUIMTE EN BEL UW ZORGVERLENER.

WAARSCHUWING: ALS U EEN LANGDURIG SISSEND GELUID HOORT, STOP DAN MET HET GEBRUIK EN NEEM ONMIDDELIJK CONTACT OP MET UW ZORGVERLENER

3. Draai de debietregelknop van de Liberator naar de uit-stand (0).
4. Houd u aan de vulinstructies die zijn gegeven voor het draagbare apparaat.



WAARSCHUWING: GEBRUIK GEEN KRACHT WANNEER HET DRAAGBARE APPARAAT NIET GEMAKKELIJK LOSRAAKT. DE APPARATEN ZIJN WELLICHT AAN ELKAAR GEVROREN. LAAT ZE AAN ELKAAR ZITTEN EN WACHT TOT ZE ZIJN OPGEWARMD: DAARDOOR KUNNEN ZE GEMAKKELIJK WORDEN GESCHIEDEN. RAAK GEEN BEVROREN ONDERDELEN AAN.



Let op: lekt er na het scheiden van de apparaten vloeistof uit het draagbare apparaat, zet het draagbare apparaat dan in verticale positie aan de kant, verlaat de ruimte en bel onmiddellijk uw zorgverlener.

Let op: lekt er na het scheiden van de apparaten vloeistof uit het reservoir, open dan de ramen van de ruimte, verlaat de ruimte en bel onmiddellijk uw zorgverlener.

Let op: controleer het vloeistofpeil alleen wanneer de ontluchtingsklep is gesloten.

Basisinstructies voor bediening

1. Gebruik de onderstaande tabel als hulpmiddel om vast te stellen hoe lang de Liberator zal blijven werken:

| Model | L-20 | L-30 | L-37 | L-45 | L-60 |
|-------|----------|-------|-------|-------|-------|
| Uit | Nominaal | | | | |
| 0,25 | 34-17 | 50-2 | 61-10 | 74-19 | 90-2 |
| 0,5 | 24-16 | 35-15 | 43-16 | 53-4 | 68-8 |
| 0,75 | 16-11 | 23-18 | 29-3 | 35-11 | 45-13 |
| 1 | 12-8 | 17-19 | 21-20 | 26-14 | 34-4 |
| 1,5 | 8-5 | 11-21 | 14-13 | 17-17 | 22-18 |
| 2 | 6-4 | 8-21 | 10-22 | 13-7 | 17-1 |
| 2,5 | 4-22 | 7-3 | 8-17 | 10-15 | 13-16 |
| 3 | 3-2 | 5-22 | 7-6 | 8-20 | 11-9 |
| 4 | 2-11 | 4-10 | 5-11 | 6-15 | 8-12 |
| 5 | 2-1 | 3-13 | 4-8 | 5-7 | 6-19 |
| 6 | 1-12 | 2-23 | 3-15 | 4-10 | 5-16 |
| 8 | 1-5 | 2-5 | 2-17 | 3-7 | 4-6 |
| 10 | 1-0 | 1-18 | 2-4 | 2-15 | 3-10 |
| 12 | 0-19 | 1-11 | 1-19 | 2-5 | 2-20 |
| 15 | 0-19 | 1-4 | 1-11 | 1-18 | 2-6 |

Opmerking: de tijden zijn in dagen en uren (indeling 00-00).

Opmerking: de 'nominale' tijden gelden in ideale omstandigheden, te weten maximale vulling, exacte stroomsnelheden, een goed verliespercentage, geen verplaatsing van de Liberator, enzovoorts. Deze tijden zijn de maximaal verwachte tijden.

Opmerking: de individuele resultaten zullen variëren.

2. Gebruik de onderstaande tabel als hulpmiddel om de aanbevolen slanglengte te bepalen.

| DEBIETIN- STELLING | (AANBEVOLEN) MAXIMALE SLANGLENGTE* | |
|-----------------------|---------------------------------------|-----------------|
| | 20-psig | 50-psig |
| (L/MIN.) | | |
| 1-6 | 30,5 m (100 ft) | 30,5 m (100 ft) |
| 8 | 30,5 m (100 ft) | 22,9 m (75 ft) |
| 10 | 15,2 m (50 ft) | 15,2 m (50 ft) |
| 12 | 7,6 m (25 ft) | 15,2 m (50 ft) |
| 15 | 7,6 m (25 ft) | 7,6 m (25 ft) |

*De aangegeven lengte heeft alleen betrekking op de zuurstofslang. Een canule van 2,13 meter (7 ft) is *niet* inbegrepen.

3. De werking van de meter controleren

- Druk op de knop om het vloeistofpeil weer te geven. Als het vloeistofpeil wordt weergegeven en de indicator 'batterij bijna leeg' niet oplicht, is het batterijniveau voldoende.

4. Het peil van de vloeibare zuurstof in het apparaat controleren met de meter voor vloeibare zuurstof:

- Druk de drukknop aan de bovenkant van het apparaat minimaal twee seconden lang in. Lees de led voor de inhoud af.



Let op: de Liberator is leeg als alleen de eerste led brandt.

- Als de indicator 'batterij bijna leeg' oplicht wanneer de knop wordt ingedrukt, dient u uw zorgverlener op de hoogte te stellen wanneer de Liberator de volgende keer wordt gevuld.



Gen 4-meter

5. Installeer het DISS-verlengstuk.

6. Doe een van beide:

a. Sluit de canule aan op de DISS-adapterhaak op de DISS-aansluiting (verstrekt door uw zorgverlener) of

b. Bevestig een bevochtigingsfles aan de DISS-aansluiting (verstrekt door uw zorgverlener):

- Vul de bevochtigingsfles met gedestilleerd water tot het juiste niveau zoals aangeduid in de instructies bij de bevochtiger.
- Sluit uw ademhalingscanule aan op de zuurstofslangaansluiting op de bevochtiger.

7. Draai de debietregelknop rechtsom tot het voorgeschreven debiet (in cijfers) zichtbaar is in het 'venster' van de knop en u een klik voelt.



Let op: de knop dient niet hoger ingesteld te zijn dan het maximaal voorgeschreven debiet. Als de debietregelknop tussen debieten is ingesteld, zal het zuurstofdebiet buiten de specificaties vallen. De aanwezigheid van belletjes in de bevochtigingsfles wijst op een zuurstofstroom.

Let op: voor het juiste debiet moeten de fittingen goed vastzitten en lekvrij zijn.



Bevochtigingsfles en canule zijn niet inbegrepen

- Breng uw ademhalingscanule in de juiste positie om comfortabel te kunnen ademen.

Opmerking: controleer of de canule correct is geplaatst en goed vastzit. Tijdens het inademen, moet u de zuurstoftoediening via de takken van de neuscanule horen of voelen. De correcte plaatsing en positionering van de takken van de neuscanule in uw neus zijn van cruciaal belang voor de zuurstofhoeveelheid die naar het ademhalingsstelsel van de eindgebruiker wordt geleid.

- Als het goed is, ontvangt u nu zuurstof. Controleer of er belletjes zichtbaar zijn in de bevochtigingsfles.
- In bepaalde omgevingsomstandigheden en bij continu gebruik kan er een overmatige hoeveelheid ijs ontstaan op de verwarmings- en ademhalingsspoelen binnen de ommanteling van de Liberator. Ontdooi het apparaat na elke vulbeurt met vloeibare zuurstof om deze ijsontwikkeling te voorkomen.



Let op: draai de debietregelknop altijd naar de uit-stand (0) wanneer het apparaat niet wordt gebruikt of leeg is.



Het apparaat ontdooien

- Vul een draagbaar apparaat, zodat u zuurstof kunt blijven ontvangen terwijl de Liberator wordt ontdooid.
- Stel de debietregelknop van de Liberator in op 0 en laat het apparaat opwarmen tot kamertemperatuur. Dit is het geval wanneer al het ijs op het apparaat is gesmolten.
- Inspecteer de condensopvangfles regelmatig tijdens het ontdooien en leeg deze indien nodig.
- Als het draagbare apparaat leeg raakt voordat de Liberator volledig ontdooid is, vul deze dan bij.

Verzorging en onderhoud van de batterij

- Druk op de knop om het vloeistofpeil weer te geven. Als het vloeistofpeil wordt weergegeven en de indicator 'batterij bijna leeg' niet oplicht, is het batterijniveau voldoende.



- Als de indicator 'batterij bijna leeg' oplicht wanneer u de knop indrukt, dient u uw zorgverlener te bellen om de batterij te vervangen.

Instructies voor het vullen en bedienen van het draagbare apparaat

Controleer het volgende voordat u het draagbare apparaat vult:

- Defecte ommanteling, defecte onderdelen van de ommanteling
- Vervorming van de snelloosklep
- Werking van de niveau-indicator
- Aanwezigheid van alle verplichte etiketten
- Schade aan het cryogene reservoir (deuken, butsen)
- Als er nog vloeibare zuurstof in het apparaat aanwezig is, controleer dan of u zware bevroering of condens ziet aan de buitenkant van het apparaat.

Raadpleeg de gebruikershandleiding van het draagbare apparaat voor gedetailleerde vul- en bedieningsinstructies.



WAARSCHUWING: ALS HET DRAAGBARE APPARAAT NIET COMPATIBEL IS MET DE LIBERATOR, PROBEER HET DRAAGBARE APPARAAT DAN NIET TE VULLEN OF TE GEBRUIKEN.

Onderhoud

Maak de vulaansluitingen van de stationaire en draagbare apparaten schoon met een schone, droge en pluisvrije doek voordat u ze vult om zo bevroering en mogelijke defecten te voorkomen.

De Liberator bevat geen onderdelen die door de gebruiker kunnen worden onderhouden.

Uw zorgverlener is verantwoordelijk voor benodigd onderhoud zoals beschreven in de technische handleiding van dit apparaat. Bel uw zorgverlener als onderhoud nodig is.

De verwachte levensduur van dit apparaat bedraagt minimaal vijf jaar.

Probleemoplossing

| Probleem | Oplossing |
|--|---|
| Ontoereikend debiet | <ul style="list-style-type: none"> • Controleer of de debietregelknop correct is ingesteld • Controleer of de debietregelknop niet tussen debieten is ingesteld. • Controleer of er vloeibare zuurstof in het apparaat aanwezig is • Controleer of de canule niet geknikt of bekneld is • Controleer of de canule goed is aangesloten op het apparaat <div style="border: 1px solid black; padding: 2px; margin-top: 5px;">OPMERKING: neem contact op met uw zorgverlener als het probleem blijft bestaan.</div> |
| De vloeibare-niveaumeter werkt niet of niet nauwkeurig. | <ul style="list-style-type: none"> • Mogelijk moet de batterij worden vervangen of de meter worden gekalibreerd. Neem contact op met uw zorgverlener voor assistentie. |
| De led 'batterij bijna leeg' brandt op de vloeibare-niveaumeter. | <ul style="list-style-type: none"> • Neem contact op met uw zorgverlener voor assistentie. |
| IJs op de spoelen van de Liberator. | <ul style="list-style-type: none"> • Het is normaal dat er ijs op de spoelen ontstaat wanneer u de Liberator gebruikt. |
| IJs op de tank of de zijkant van de Liberator. | <ul style="list-style-type: none"> • Het is niet normaal dat er ijs aanwezig is aan de buitenkant van de tank. Neem contact op met uw zorgverlener voor assistentie. |
| De Liberator maakt een sissend geluid. | <ul style="list-style-type: none"> • Tijdens normaal gebruik gaat de primaire ontluichtingsklep van het apparaat af en toe open om overtollige druk te ontlasten, vooral vlak na het vullen. • Als het apparaat voortdurend sist of als het sissen ongewoon klinkt, kan dit wijzen op overmatige druk of een lek in het systeem. Neem contact op met uw zorgverlener voor assistentie. |
| Er komt vloeibare zuurstof uit de blauwe snellosklep. | <ul style="list-style-type: none"> • De snellosklep is mogelijk opengegaan door bevriezing. Open de ramen als dat mogelijk is. Iedereen dient de ruimte onmiddellijk te verlaten. Neem contact op met uw zorgverlener. • Om bevriezing van de snellosklep te voorkomen, dient u de snellosklep voor en na het vullen van het draagbare apparaat af te vegen met een droge, pluisvrije doek. |
| Er ligt een plasje condens of water op de vloer. | <ul style="list-style-type: none"> • Wanneer het ijs op de spoelen smelt, kan er water op de grond terecht komen wanneer de condensfles niet aanwezig of vol is. Controleer of de condensfles naar behoren is geïnstalleerd en leeg deze indien nodig. |
| Het vullen van het draagbare apparaat duurt lang. | <ul style="list-style-type: none"> • Het vullen van het draagbare apparaat kan een aantal minuten duren als het draagbare apparaat warm is of een tijdlang niet is gebruikt. • Raadpleeg de gebruikershandleiding van uw draagbare apparaat voor vloeibare zuurstof. |
| Het draagbare apparaat wordt niet gevuld. | <ul style="list-style-type: none"> • Controleer of de reservoirtank voldoende vloeistof bevat om het draagbare apparaat te vullen. Controleer of het draagbare apparaat goed op de snellosklep is gedrukt en of de hendel van de luchtklep van het apparaat in geopende positie staat. • Raadpleeg de gebruikershandleiding van uw draagbare apparaat voor vloeibare zuurstof. |

Schoonmaken



WAARSCHUWING: REINIG HET APPARAAT ALLEEN WANNEER HET LEEG IS.

- Reinig het met mild afwasmiddel opgelost in water.
- Breng het schoonmaakmiddel direct aan op een pluivrije doek. Goedgekeurde schoonmaakmiddelen zijn HydroPure en HydroKlean. Spuit schoonmaakmiddelen niet rechtstreeks op de Liberator.
- Maak de buitenkant schoon met een pluivrije doek tot er geen vuil meer zichtbaar is.



Let op: gebruik geen hogedrukreinigers of reinigers op hoge temperatuur om deze apparaten te reinigen.

- Voorkom dat er schoonmaakmiddelen op de interne componenten of kleppen terecht komen.
- Laat het apparaat goed drogen voordat u het opnieuw gebruikt.

Opmerking: opmerking voor de zorgverlener - raadpleeg de toepasselijke servicehandleiding voor herverwerkingsprocedures.

Afvoer

Lever de Liberator, inclusief alle onderdelen, altijd in bij uw thuiszorgaanbieder voor een correcte afvoer. U kunt ook contact opnemen met de lokale autoriteiten voor inlichtingen over de correcte afvoer van de batterij.

AEEA en RoHS

Dit symbool herinnert gebruikers eraan om de apparatuur aan het einde van de levensduur naar een recyclingbedrijf te brengen, conform de AEEA-richtlijn (afgedankte elektrische en elektronische apparatuur).

Om producten voldoen aan de beperkingen van de richtlijn inzake gevaarlijke stoffen (RoHS). Ze bevatten geen sporen van lood of andere gevaarlijke stoffen.

Transport en opslag

Het apparaat dient rechtop en goed geventileerd te worden bewaard. Leg het apparaat niet op zijn kant. Luchtvochtigheid tot 95% niet-condenserend. Temperatuurbereik -40 °C tot 70 °C (-40 °F tot 158 °F).

Bedrijfstemperatuurbereik 10 °C tot 40 °C (14 °F tot 104 °F). Relatieve vochtigheid van 30% tot 75% niet-condenserend.

Opmerking: het atmosferische-drukgebied is 700 hPa tot 1060 hPa (hoogte 3048 m tot -304 m).

Accessoires

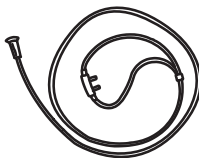

Canule

Breng de canule aan met de uiteinden naar boven in uw neus en de lus over uw oren. Verschuif de regelaar onder uw kin tot deze prettig zit.



Condensafles



Rollerbasis

OPMERKING: zorg dat de juiste maat rollerbasis wordt gebruikt met de Liberator.

OPMERKING: gebruik de rollerbasis uitsluitend op een vlakke ondergrond.

Opmerking: aan leverancier van apparatuur: De volgende accessoires voor zuurstoftoediening worden aanbevolen voor gebruik met de Liberator:

- Neuscanule met 2,1 m (7 voet) slang (maximale LPM: 6 LPM): CAIRE-onderdeelnummer 5408-SEQ
- Firebreak: CAIRE-onderdeelnummer 21126636

Een brandgang wordt aanbevolen voor gebruik met elke canule.

• CAIRE biedt een brandgang aan die bedoeld is om te gebruiken in combinatie met het zuurstofreservoir. De brandgang is een thermische zekering om de gasstroom te stoppen in het geval dat de stroomafwaartse canule of zuurstofslang wordt ontstoken en brandt aan de brandgang. Het wordt in lijn met de neuscanule of zuurstofslang tussen de patiënt en de zuurstofuitlaat van de Liberator geplaatst. Raadpleeg voor een juist gebruik van de brandgang altijd de instructies van de fabrikant (meegeleverd bij elke brandgangset).

• Aanvullende informatie over aanbevolen accessoires is online beschikbaar op www.caireinc.com.

Veiligheid



WAARSCHUWING: DRAAGBARE RF-COMMUNICATIEAPPARATUUR (WAARONDER RANDAPPARATUUR ZOALS ANTENNEKABELS EN EXTERNE ANTENNES) MOETEN STEEDS OP MEER DAN 30 CM (12 INCH) VAN ALLE ONDERDELEN VAN DE LIBERATOR WORDEN GEBRUIKT, MET INBEGRIJ VAN DOOR DE FABRIKANT GESPECIFIEERDE KABELS. ANDERS KUNNEN DE PRESTATIES VAN DEZE APPARATUUR ERONDER LIJDEN.

WAARSCHUWING: HET GEBRUIK VAN ANDERE TOEBEHOREN, TRANSDUCERS EN KABELS DAN OPGEGEVEN OF VERSTREKT DOOR DE FABRIKANT VAN DEZE APPARATUUR KAN LEIDEN TOT VERHOOGDE ELEKTROMAGNETISCHE EMISSIES OF VERMINDERDE ELEKTROMAGNETISCHE IMMUNITEIT VAN DEZE APPARATUUR EN LEIDEN TOT EEN ONGEWENSTE WERKING.

WAARSCHUWING: HET GEBRUIK VAN DEZE APPARATUUR NAAST OF OPGESTAPELD OP ANDERE APPARATUUR MOET WORDEN VERMEDEEN, WANT DIT KAN DE CORRECTE WERKING ERVAN VERSTOREN. ALS AANPALEND OF GESTAPELD GEBRUIK ONVERMIJDELIJK IS, MOET WORDEN GECONTROLEERD OF DEZE APPARATUUR EN DE ANDERE APPARATUUR NORMAAL WERKEN.



Let op: voor medische elektrische apparatuur zijn speciale voorzorgsmaatregelen nodig met betrekking tot Elektromagnetische Compatibiliteit (EMC) en deze moet worden geïnstalleerd en in bedrijf genomen in overeenstemming met de EMC-informatie in deze handleiding.

Let op: draagbare en mobiele RF-communicatie-apparatuur kan medische elektrische apparatuur beïnvloeden.

Let op: het Liberator-reservoir mag niet naast of opgestapeld met andere apparatuur worden gebruikt. Als het noodzakelijk is om het naast of opgestapeld met andere apparatuur te gebruiken, dient u het Liberator-reservoir te observeren om er zeker van te zijn dat het in deze configuratie normaal functioneert.

Tabel 1

Richtlijnen en verklaring van de fabrikant - elektromagnetische emissies

De Liberator is bestemd voor gebruik in de hieronder gespecificeerde elektromagnetische omgeving. De klant of de gebruiker van de Liberator dient te verzekeren dat het in een dergelijke omgeving wordt gebruikt.

| Emissietest | Naleving | Elektromagnetische omgeving - richtlijnen |
|--|--|--|
| RF-emissies CISPR 11 | Groep 1 | De Liberator gebruikt alleen RF-energie voor zijn interne werking. De RF-emissies zijn daarom erg laag en het is onwaarschijnlijk dat deze enige storing zouden veroorzaken in elektronische apparatuur die zich dichtbij bevindt |
| RF-emissies CISPR 11 Harmonische emissies IEC 61000-3-2 Spanningsfluctuaties/ flikkeremissies IEC 61000-3-3 | Klasse B Niet van toepassing Niet van toepassing | De Liberator is geschikt voor gebruik in alle instellingen, waaronder instellingen met een woonfunctie en instellingen die rechtstreeks zijn aangesloten op een laagspanningsnetwerk dat gebouwen met een woonfunctie van stroom voorziet. |

Tabel 2*

Aanbevolen scheidingsafstand tussen draagbare en mobiele RF-communicatieapparatuur en de Liberator

De Liberator is bestemd voor gebruik in een elektromagnetische omgeving waarin uitgestraalde RF-storingen worden beheerd. De klant of de gebruiker van de Liberator kan elektromagnetische storing helpen voorkomen door een minimale scheidingsafstand tussen de draagbare en mobiele RF-communicatieapparatuur (zenders) en de Liberator in acht te nemen zoals hieronder aanbevolen, overeenkomstig het maximumvermogen van de communicatieapparatuur.

| Nominaal maximumvermogen van de zender W | Scheidingsafstand volgens frequentie van de zender m | | |
|---|---|--------------------|---------------------|
| | 150 kHz tot 80 MHz | 80 MHz tot 800 MHz | 800 MHz tot 2,5 GHz |
| | d=1,2√P | d=1,2√P | d=2,3√P |
| 0,01 | 0,12 m | 0,12 m | 0,23 m |
| 0,1 | 0,38 m | 0,38 m | 0,73 m |
| 1 | 1,2 m | 1,2 m | 2,3 m |
| 10 | 3,8 m | 3,8 m | 7,3 m |
| 100 | 12 m | 12 m | 23 m |

Voor zenders met een ander nominaal maximumvermogen dan hierboven vermeld, kan de aanbevolen scheidingsafstand (d) in meter (m) worden geschat met behulp van de vergelijking die van toepassing is op de frequentie van de zender, waarbij P staat voor het nominale maximaal uitgangsvermogen van de zender in watt (W) volgens de fabrikant van de zender.

OPMERKING 1 Bij 80 MHz en 800 MHz geldt de scheidingsafstand voor het hogere frequentiebereik.

OPMERKING 2 Het kan zijn dat deze richtlijnen niet op alle situaties van toepassing zijn. Elektromagnetische propagatie wordt beïnvloed door absorptie en reflectie van gebouwen, voorwerpen en mensen.

* Deze tabel is opgenomen als standaardvereiste voor apparatuur die is getest volgens specifieke testniveaus en specifieke frequentiebereiken en waarvan is vastgesteld dat deze voldoet aan de regelgeving.

Tabel 3

Richtlijnen en verklaring van de fabrikant - elektromagnetische immuïteit

De Liberator is bestemd voor gebruik in de hieronder gespecificeerde elektromagnetische omgeving. De klant of de gebruiker van de Liberator dient te verzekeren dat het in een dergelijke omgeving wordt gebruikt.

| Immuïteitstest | IEC 60601-testniveau | Nalevingsniveau | Elektromagnetische omgeving - richtlijnen |
|---|---|---|--|
| Elektrostatische ontlading (ESD) IEC 61000-4-2 | ± 8 kV contact ± 2kV, ± 4 kV ±8 kV, ± 15kV lucht | ± 8 kV contact ± 2kV, ± 4 kV ±8 kV, ± 15kV lucht | Houten, betonnen of keramische tegelvloer vereist. Indien de vloerbedekking bestaat uit synthetisch materiaal, dient de relatieve luchtvochtigheid minimaal 30% te zijn.** |
| Snelle elektrische | ±2 kV voor voedingskabels | Niet van toepassing | Niet van toepassing |
| transiënten/burst IEC 61000-4 | ±1 kV voor ingangs-/uitgangsleidingen | Op gelijkstroom werkend apparaat Niet van toepassing Geen gegevens ingangs-/uitgangsleidingen | |
| Stroomstoten IEC 61000-4-5 | ± 1 kV lijn(en) naar lijn(en) ±2 kV lijn(en) naar aarde | Niet van toepassing Op gelijkstroom werkend apparaat | Niet van toepassing |
| Spanningsdalingen, korte onderbrekingen en spanningsfluctuaties bij ingangslijnen van de stroomvoorziening IEC 61000-4-11 | < 5% UT (> 95% daling in UT) gedurende 0,5 cyclus 40% UT (60% daling in UT) gedurende 5 cycli 70% UT (30% daling in UT) gedurende 25 cycli < 5% UT (> 95% daling in UT) gedurende 5 sec. | Niet van toepassing Op gelijkstroom werkend apparaat | Niet van toepassing |
| Netfrequentie (50/60 Hz) magnetisch veld IEC 61000-4-8 | 30 A/m 50/60 Hz | 30 A/m 50/60 Hz | De magnetische velden van de netfrequentie dienen die van een typische commerciële of ziekenhuisomgeving te zijn. |
| Opmerking: UT is de spanning van de wisselstroomvoeding voorafgaand aan de toepassing van het testniveau. | | | |

** Deze zin geeft aan dat de verplichte tests zijn uitgevoerd in een gecontroleerde omgeving en dat is gebleken dat de Liberator voldoet aan de regelgeving.

Tabel 4

Richtlijnen en verklaring van de fabrikant - immuniteit voor elektromagnetische apparatuur en elektromagnetische systemen

| Richtlijnen en verklaring van de fabrikant - elektromagnetische immuniteit | | | |
|---|--|---|--|
| De Liberator is bestemd voor gebruik in de hieronder gespecificeerde elektromagnetische omgeving. De klant of de gebruiker van de Liberator dient te verzekeren dat het apparaat in een dergelijke omgeving wordt gebruikt. | | | |
| Immuniteitstest | IEC 60601-testniveau | Nalevingsniveau | Elektromagnetische omgeving - richtlijnen |
| Geleide RF IEC 61000-4-6 | 3 Vrms 6 Vrms (in ISM-frequentiebanden) 150 kHz tot 80 MHz | Niet van toepassing Door batterijen aangedreven apparaat, geen SIP/SOP | <p>Dragbare en mobiele RF-communicatieapparatuur mag niet dichter bij enig onderdeel van de Liberator, inclusief de kabels, worden gebruikt dan de aanbevolen scheidingsafstand die werd berekend a.d.h.v. de vergelijking die van toepassing is op de frequentie van de zender.</p> <p>Aanbevolen scheidingsafstand $d = 1,2 \sqrt{P}$</p> <p>$d = 1,2 \sqrt{P}$ $d = 2,3 \sqrt{P}$ waarbij P staat voor het nominale maximale uitgangsvermogen van de zender in watt (W) volgens de fabrikant van de zender en d voor de aanbevolen scheidingsafstand in meter (m).</p> <p>Veldsterktes van stationaire RF-zenders, zoals bepaald door een elektromagnetisch terreinonderzoek^a, dienen lager te zijn dan het nalevingsniveau in elk frequentiebereik^b. Interferentie kan voorkomen in de nabijheid van apparatuur waarop het volgende symbool staat:</p> <div style="text-align: center;">  </div> |
| Uitgestraalde RF IEC 61000-4-3 | 80 MHz tot 2,7 GHz | 10 V/m 80 MHz tot 2,7 GHz 80% AM bij 1 kHz | |

| Testfrequentie (MHz) | Frequentieband ^{a)} (MHz) | Service ^{a)} | Modulatie ^{b)} | Maximaal vermogen (W) | Afstand (m) | Immuniteits-testniveau (V/m) |
|----------------------|------------------------------------|---|---|-----------------------|-------------|------------------------------|
| 385 | 380-390 | TETRA 400 | Pulseermodulatie ^{b)} 18 Hz | 1,8 | 0,3 | 27 |
| 450 | 430-470 | GMRS 460, FRS 460 | FM ^{c)} ±5 kHz afwijking 1 kHz sinus | 2 | 0,3 | 28 |
| 710 | 704-787 | LTE-frequentieband 13, 17 | Pulseermodulatie ^{b)} 217 Hz | 0,2 | 0,3 | 9 |
| 745 | | | | | | |
| 780 | | | | | | |
| 810 | | | | | | |
| 870 | 800-960 | GSM 800/900, TETRA 800, IDEN 820, CDMA 850, LTE-frequentieband 5 | Pulseermodulatie ^{b)} 18 Hz | 2 | 0,3 | 28 |
| 930 | | | | | | |
| 1720 | | | | | | |
| 1845 | 1700-1900 | GSM 1800; CDMA 1900; GSM 1900; DECT; LTE-frequentieband 1, 3, 4, 25; UMTS | Pulseermodulatie ^{b)} 217 Hz | 2 | 0,3 | 28 |
| 1970 | | | | | | |
| 2450 | 2400-2570 | Bluetooth, WLAN, 802.11 b/g/n, RFID 2450, LTE-frequentieband 7 | Pulseermodulatie ^{b)} 217 Hz | 2 | 0,3 | 28 |
| 5240 | 5100-5800 | WLAN 802.11 a/n | Pulseermodulatie ^{b)} 217 Hz | 0,2 | 0,3 | 9 |
| 5500 | | | | | | |
| 5785 | | | | | | |

OPMERKING: als het noodzakelijk is om het IMMUNITEITSTESTNIVEAU te bereiken, dan kan de afstand tussen de antenne die uitzendt en de Liberator verkleind worden naar 1 meter. De testafstand van 1 meter wordt toegestaan door IEC 61000-4-3.

^{a)} Voor sommige services worden alleen de transmissiefrequenties genoemd.



















^{b)} Het draagsignaal zal worden aangepast door middel van een blokvolgsignaal met een arbeidscyclus van 50%.











^{c)} Als alternatief voor een FM-modulatie, kan een pulseermodulatie van 50% bij 18 Hz worden gebruikt. Ook al vertegenwoordigt dat niet de daadwerkelijke modulatie, betreft het wel het ergste scenario.

CAIRE en CAIRE Inc. zijn gedeponeerde handelsmerken van CAIRE Inc. Bezoek onze onderstaande website voor een volledige lijst van handelsmerken. Handelsmerken: www.caireinc.com/corporate/trademarks.

Copyright © 2022 CAIRE Inc. CAIRE Inc. behoudt zich het recht voor om te allen tijde zonder voorafgaande kennisgeving en zonder verdere verplichtingen of gevolgen producten uit het assortiment te halen en om prijzen, materialen, uitrusting, kwaliteit, beschrijvingen, specificaties en/of processen van producten te wijzigen. Alle hierniet uitdrukkelijk genoemde rechten zijn, waar van toepassing, voorbehouden.



Symbolforklaring

| ISO 7000; grafiske symboler til brug på udstyr – indeks og synopsis | |
|--|---|
|  | Opbevaring eller driftstemperaturområde. Reg.nr. 0632 |
|  | Opbevaring fugtighedsområde. Reg. nr. 2620 |
|  | Atmosfærisk trykbegrænsning. Reg. nr. 2621 |
|  | Må ikke udsættes for regn. Opbevares tørt. Reg.nr. 0626 |
|  | Producentens navn og adresse. Reg.nr. 3082 |
|  | Forsigtig! Se medfølgende dokumentation. Reg.nr. 0434A |
|  | Katalognummer. Reg.nr. 2493 |
|  | Serienummer. Reg.nr. 2498 |
|  | Denne side op. Reg.nr. 0623 |
|  | Skrøbelig – skal håndteres forsigtigt. Reg.nr. 0621 |
|  | Stabelgrænse efter antal. Reg. # 2403 |
| ISO 7010: Grafiske symboler – sikkerhedsfarver og -skiltning – registreret sikkerhedsskiltning | |
|  | Der kan forekomme forfrysninger ved kontakt med kold væske, luftformig ilt eller dele med is på. Advarsel om lav temperatur. Sådan advares om lave temperaturer eller frost. Reg.nr. W010 |
|  | Brugervejledningen skal læses. Reg.nr. M002 |
|  | Må ikke udsættes for åben ild, brand eller gnister. Åben antændelseskilde og rygning er ikke tilladt. Reg.nr. P003 |
|  | Der må ikke ryges i nærheden af enheden eller under drift. Reg.nr. P002 |
|  | Type BF-del (beskyttelsesgrad mod elektrisk stød). Reg.nr. 5333 |
|  | Advarsel! Reg.nr. W001 |
| Rådets direktiv 93/42/EØF om medicinske anordninger | |
|  | Autoriseret repræsentant i EU |

|  | Hvis den produkt-unikke enhedsidentifikator (UDI) -mærkning har CE ##### -symbolet på, overholder enheden kravene i direktiv 93/42 / EØF vedrørende medicinsk udstyr. CE ##### symbolet angiver det bemyndigede organ nummer. |
|--|---|
|  | Enheden overholder kravene i direktiv 2010/35/EU om transportabelt trykbærende udstyr. Den bærer pi-mærkningen som vist. |
| ADR: Europæisk konvention om international transport af farligt gods ad vej | |
|  | Ikke-giftig gas. |
|  | Fare oxidierende stoffer: brandnærende. |
|  | Nedkølet flydende gas, USP, fremstillet ved likvefaktation af luft |
| Interne symboler | |
|  | Opbevares altid et sted med god ventilation |
|  | Må ikke anbringes i nærheden af brændbare materialer, olie og fedt. |
|  | Aftør studsen med en ren, tør klud før fyldning. |
| IEC 60417: Grafiske symboler på udstyret | |
|  | Enheden må ikke dækkes til. Disse enheder aflæser normalt ilt. Nr. 5641 |
| 21 CFR 801.15: Code of Federal Regulations Title 21 | |
| RX ONLY | Efter føderal amerikansk lovgivning må dette apparat kun sælges af en læge eller efter ordination af en læge. |
| Europa-Parlamentets og Rådets direktiv 2012/19/EU: om affald af elektrisk og elektronisk udstyr (WEEE) | |
|  | WEEE |
| IEC 60601-1: Elektromedicinsk udstyr Del 1 Generelle sikkerhedskrav og væsentlige funktionskrav | |
| IP21 | Dryptæt |

Dette produkt er muligvis omfattet af ét eller flere amerikanske eller internationale patenter. Gå til vores websted nedenfor for at se en liste over gældende patenter. Pat.: www.caireinc.com/corporate/patents/.

Specifikationer

- Funktionsmetode: Uafbrudt flow
- Beskyttelsestype mod elektrisk stød: internt strømforsynet udstyr
-  Beskyttelsesgrad mod elektrisk stød: type BF-del
- IP21-klassifikation i henhold til grad af beskyttelse mod indtrængen af vand: Intern beskyttelse mod indtrængen af faste fremmedlegemer med en diameter på eller over 12,5 mm og indtrængen af lodret dryppende vand.
-  Udstyret må ikke anvendes i nærheden af brændbare blandinger

| Produktspecifikationer | | | | | |
|----------------------------------|---|---|---|---|---|
| | Liberator 20 | Liberator 30 | Liberator 37 | Liberator 45 | Liberator 60 |
| LOX-kapacitet | 21,0 L 23 kg (50,7 lb) | 31,0 L 33,9 kg (74,8 lb) | 37,3 L 40,8 kg (90,0 lb) | 45,7 L 50,04 kg (110,3 lb) | 60,2 L 65,9 kg (145,3 lb) |
| Luftformig ækvivalent, kapacitet | 17.337 L | 25.580 L | 31.121 L | 37.724 L | 49.679 L |
| Vægt, tom | 17,96 kg (39 lb) | 22,04 kg (48,6 lb) | 22,68 kg (50 lb) | 24,95 kg (55 lb) | 34,19 kg (75,4 lb) |
| Vægt, fyldt | 40,69 kg (89,7 lb) | 55,94 kg (123,36 lb) | 63,5 kg (140,0 lb) | 74,99 kg (165,3 lb) | 100,1 kg (220,7 lb) |
| Højde | 622 mm (24,5 ") | 750 mm (29,5 ") | 832 mm (32,75 ") | 940 mm (37 ") | 990 mm (39 ") |
| Diameter | 356 mm (14") | 356 mm (14") | 356 mm (14") | 356 mm (14") | 406 mm (16") |
| Typisk brugstid ved 2 LPM | 6,0 dage | 8,9 dage | 10,8 dage | 13,1 dage | 17,2 dage |
| Driftstryk | 20 psi (137 kPa) | 20 psi (137 kPa) | 20 psi (137 kPa) | 20 psi (137 kPa) | 20 psi (137 kPa) |
| Normal fordampningshastighed | 0,73 kg/dag (1,6 lb/dag) | 0,73 kg/dag (1,6 lb/dag) | 0,73 kg/dag (1,6 lb/dag) | 0,73 kg/dag (1,6 lb/dag) | 0,73 kg/dag (1,6 lb/dag) |
| Standardflowreguleringsinterval | Fra, 0,25, 0,5, 0,75, 1, 1,5, 2, 2,5, 3, 4, 5, 6, 8, 10, 12, 15 LPM | Fra, 0,25, 0,5, 0,75, 1, 1,5, 2, 2,5, 3, 4, 5, 6, 8, 10, 12, 15 LPM | Fra, 0,25, 0,5, 0,75, 1, 1,5, 2, 2,5, 3, 4, 5, 6, 8, 10, 12, 15 LPM | Fra, 0,25, 0,5, 0,75, 1, 1,5, 2, 2,5, 3, 4, 5, 6, 8, 10, 12, 15 LPM | Fra, 0,25, 0,5, 0,75, 1, 1,5, 2, 2,5, 3, 4, 5, 6, 8, 10, 12, 15 LPM |
| Flowhastighedsnøjagtighed* | +/- 10 % | +/- 10 % | +/- 10 % | +/- 10 % | +/- 10 % |

* Denne nøjagtighed gælder kun ved 70F og 14,7 psig og med en kalibreret nøjagtig masseflowmåler.

Advarsler

Vigtigt! Læs denne vejledning grundigt, før Liberator anvendes.

Kun på recept.



ADVARSEL: DETTE APPARAT ER IKKE EGNET TIL LIVSFORLÆNGENDE ANVENDELSE.

ADVARSEL: PATIENTER ELLER ANDRE KAN BLIVE VIKLET IND I ILTBRIKKE ELLER ANDRE SLANGER, HVILKET KAN MEDFØRE KVÆLNING.

ADVARSEL: HVIS DU MENER, AT Udstyret IKKE FUNGERER KORREKT, BEDES DU KONTAKTE LEVERANDØREN. DU MÅ IKKE FORSØGE AT REPARERE ELLER JUSTERE ENHEDEN SELV.

ADVARSEL: DU MÅ IKKE ÆNDRE Udstyret UDEN GODKENDELSE FRA PRODUCENTEN.

ADVARSEL: HVIS DER KRÆVES KONTINUITET I ILTFORSYNINGEN, SKAL DET SIKRES, AT DER TIL ENHVER TID ER TILSTRÆKKELIG FORSYNING AF ILT, OG/ELLER AT EN SEKUNDÆR ILTFORSYNING ER TILGÆNGELIG UNDER BEHANDLINGEN.

ADVARSEL: UNDGÅ RYGNING, LEVENDE LYS ELLER ÅBEN ILD INDEN FOR 3 METER (10 FEET) AF ENHEDEN ELLER UNDER 20 CM (8") FRA EN ANTÆNDESKILDE.

ADVARSEL: ENHEDEN SKAL BEFINDE SIG ET STED MED GOD VENTILATION.



ADVARSEL: Udstyr MED FLYDENDE ILT MÅ IKKE OPBEVARES I ET SKAB, I BAGAGERUMMET PÅ EN BIL ELLER NOGEN ANDRE INDELUKKEDE OMRÅDER. Udstyret MÅ IKKE TILDÆKKES MED TÆPPER, GARDINER ELLER ANDRE TEKSTILER.

ADVARSEL: DETTE PRODUKT KAN UDSÆTTE DIG FOR KEMIKALIER, HERUNDER NIKKEL, SOM I STATEN CALIFORNIEN ER KENDT FOR AT FORÅRSAGE KRÆFT. FÅ FLERE OPLYSNINGER PÅ WWW.P65WARNINGS.CA.GOV.

ADVARSEL: HVIS DER OPSTÅR EN ALVORLIG HÆNDELSE MED DENNE ENHED, SKAL BRUGEREN STRAKS RAPPORTERE HÆNDELSEN TIL UDBYDEREN OG / ELLER PRODUCENTEN. EN ALVORLIG HÆNDELSE DEFINERES SOM EN SKADE, DØD ELLER POTENTIALE TIL AT FORÅRSAGE SKADE / DØD, HVIS DER ER EN GENTAGELSE AF HÆNDELSEN. BRUGEREN KAN OGSÅ RAPPORTERE HÆNDELSEN TIL DEN KOMPETENTE MYNDIGHED I DET LAND, HVOR HÆNDELSEN FANDT STED.



Forsigtig! Liberator må kun bruges i henhold til lægens anvisninger.

Forsigtig! Enheden indeholder flydende ilt, som er ekstremt kold, næsten -184 °C (-300 °F). Eksponering for så lav en temperatur kan give alvorlige forfrysninger.

Forsigtig! Flydende og luftformig ilt er ikke brændbar, men kan få andre materialer til at brænde hurtigere end normalt. Denne fare samt den flydende ilt's lave temperatur **nødvendigt** visse sikkerhedsforanstaltninger.

Forsigtig! Hold brændbare materialer væk fra dette udstyr. Aerosolspray, olie og fedt, herunder ansigtscremer og vaseline, er let antændelige og kan brænde hurtigt i nærheden af ilt.

Forsigtig! Rygning under brug af iltblille kan udløse forbrænding i ansigtet og risiko for dødsfald.

Hvis du tager iltblillen af og anbringer den på tøj, sengetøj, møbler eller andet polstret materiale, udløses en eksplosionsagtig brand, hvis den kommer i forbindelse med cigaretter, varmekilder, gnister eller flammer.

Hvis du ryger, skal du gøre følgende: (1) Sluk den bærbare enhed, (2) tag iltblillen af, og (3) forlad det lokale, hvor udstyret er placeret.

Forsigtig! Hvis enheden ved et uheld vælter, skal du straks, men forsigtigt, rejse den op, hvis det er muligt. Hvis der slipper flydende ilt ud, skal du straks forlade området og kontakte leverandøren. Du må ikke forsøge at flytte enheden eller forhindre den flydende ilt i at slippe ud.

Bemærk: Du må ikke røre ved dele af enheden med is på.

Bemærk: Den bærbare enhed må ikke opbevares eller betjenes tilkøbt til Liberator.

Bemærk: Personer, som ikke er oplært i systemet, må ikke håndtere eller betjene udstyret.

Bemærk: De føderale amerikanske flymyndigheder har forbudt anvendelse af dette udstyr på almindelige rutefly og fragtfly.

Anvendelsesformål

CAIRE Liberator er beregnet til administration af supplerende ilt. Enheden er ikke beregnet til livsstøtte og giver heller ikke nogen patientovervågningsfunktioner.

Indledning

Liberator-beholderen er beregnet til administration af supplerende ilt til patienten i slutbrugerens hjem og kan også bruges i institutioner såsom plejehjem eller subakutte plejefaciliteter. Enheden er ikke beregnet som respirator, og den har ingen yderligere patientovervågningsfunktioner. Det anbefales, at der er en alternativ kilde til supplerende ilt til brug i tilfælde af mekanisk svigt.

Enheden bruges af KOL-patienter eller patienter med begrænset åndedrætskapacitet. Enheden ordineres til patienten. Enheden sælges til en leverandør, der er uddannet til at betjene og servicere Liberator-beholderen. Leverandøren oplærer brugeren.

Systemet med flydende ilt omfatter Liberator og en bærbar enhed, som giver dig supplerende ilt i overensstemmelse med din læges ordinerings. Denne brugervejledning indeholder brugsanvisningen til Liberator. Du kan læse om betjening af den bærbare enhed i den dertil hørende brugervejledning. Liberator er beregnet til stationær brug. Du kan få ilt direkte fra Liberator. Liberator fås med topfyldning og med både topfyldning og sidefyldning. De påfyldes af leverandøren. Den bærbare enhed udgør en mobil iltforsyning i længere tid. Den påfyldes fra Liberator.

Bemærk: Leverandøren hjælper med den indledende opsætning og underviser i korrekt håndtering og betjening af enheden.



Liberator med dobbelt påfyldning vist.
Fås også i modeller med 20, 37, 41, 45 og 60 liter.

Betjeningsknapper

1. Gen 4 Meter-væskenniveaumåler
2. Flowreguleringsknop
3. DISS-tilslutning
4. Liberator-studs til sidefyldning (hvis det er relevant)
5. Liberator-udløserknop (kun på modellen med topfyldning)
6. Liberator-topfyldningsstudser (QDV)
7. Udluftningsventil

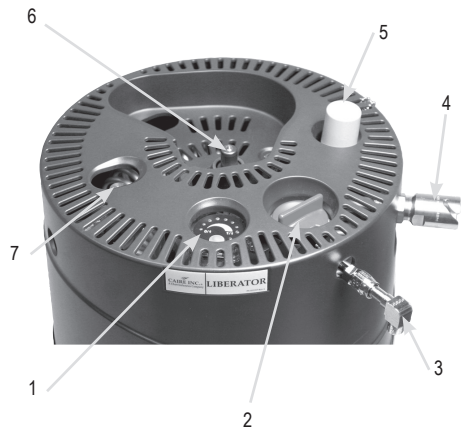

Brugsanvisning

1. Se side 9 vedrørende bekræftelse af niveauet af flydende ilt.
2. Rengør fyldestudserne på både Liberator og den bærbare enhed med en ren, tør, fnugfri klud mellem hver påfyldning for at forhindre, at der dannes is, og at udstyret svigter.



ADVARSEL: STUDBEN SKAL VÆRE TØR, DA FUGT KAN FÅ UDSKYRET TIL AT FRYSE SAMMEN OG KAN FORÅRSAGE LÆKAGE I FYLDESTUDSENE.

ADVARSEL: RENGØR FYLDESTUDSERNE PÅ LIBERATOR OG DEN BÆRBARE ENHED MED EN REN, TØR OG FNUGFRI KLUD.

ADVARSEL: UNDGÅ AT TRYKKE PÅ ELLER BERØRE METALSPINDLEN, NÅR DU TØRRER FYLDESTUDSEN. DETTE KAN FORÅRSAGE LÆKAGE AF FLYDENDE ILT. HVIS DER OPSTÅR LÆKAGE, SKAL DU FORLADE LOKALET OG KONTAKTE LEVERANDØREN.

ADVARSEL: HVIS DER LØBER SÅ MEGET VÆSKE UD, AT DER ER EN STRØM AF VÆSKE, SKAL DU FORLADE OMRÅDET, OG STRAKS KONTAKTE LEVERANDØREN.

ADVARSEL: HVIS DER SIVER STORE MÆNGDER DAMP UD AF ENHEDERNE UNDER PÅFYLDNING, SKAL DU STOPPE PÅFYLDNINGEN, FORLADE LOKALET OG RINGE TIL LEVERANDØREN.

ADVARSEL: HVIS EN HVISLENDE LYD HØRES I LÆNGERE TID, SKAL DU HOLDE OP MED AT BRUGE ENHEDEN OG KONTAKTE LEVERANDØREN MED DET SAMME

3. Drej flowreguleringsknappen på Liberator til fra-position (0).
4. Følg påfyldningsanvisningerne til den bærbare enhed.



ADVARSEL: HVIS DEN BÆRBARE ENHED IKKE NEMT KAN KOBLES FRA, MÅ DU IKKE FØRSØGE AT TVINGE DEN. ENHEDERNE KAN VÆRE FROSSET SAMMEN. LAD ENHEDERNE SIDDE SAMMEN, OG VENT, INDTIL DE VARMER OP – SÅ KAN DE NEMT KOBLES FRA HINANDEN. DU MÅ IKKE RØRE VED DELE MED IS PÅ.



Forsigtig! Hvis den bærbare enhed lækker væsker, når du har adskilt enhederne, skal du stille den bærbare enhed til side, sørge for at den står lodret, forlade lokalet og ringe til leverandøren med det samme.

Forsigtig! Hvis beholderen lækker væske, når du har adskilt enhederne, skal du stille beholderen til side, åbne vinduerne i lokalet, forlade lokalet og ringe til leverandøren med det samme.

Forsigtig! Kontrollér først væskniveauet, når udluftningsventilen er lukket.

Grundlæggende betjening

1. Brug følgende diagrammer som vejledning til, hvor længe Liberator kan køre:

| Model | L-20 | L-30 | L-37 | L-45 | L-60 |
|-------|----------|-------|-------|-------|-------|
| Fra | Nominelt | | | | |
| 0,25 | 34-17 | 50-2 | 61-10 | 74-19 | 90-2 |
| 0,5 | 24-16 | 35-15 | 43-16 | 53-4 | 68-8 |
| 0,75 | 16-11 | 23-18 | 29-3 | 35-11 | 45-13 |
| 1 | 12-8 | 17-19 | 21-20 | 26-14 | 34-4 |
| 1,5 | 8-5 | 11-21 | 14-13 | 17-17 | 22-18 |
| 2 | 6-4 | 8-21 | 10-22 | 13-7 | 17-1 |
| 2,5 | 4-22 | 7-3 | 8-17 | 10-15 | 13-16 |
| 3 | 3-2 | 5-22 | 7-6 | 8-20 | 11-9 |
| 4 | 2-11 | 4-10 | 5-11 | 6-15 | 8-12 |
| 5 | 2-1 | 3-13 | 4-8 | 5-7 | 6-19 |
| 6 | 1-12 | 2-23 | 3-15 | 4-10 | 5-16 |
| 8 | 1-5 | 2-5 | 2-17 | 3-7 | 4-6 |
| 10 | 1-0 | 1-18 | 2-4 | 2-15 | 3-10 |
| 12 | 0-19 | 1-11 | 1-19 | 2-5 | 2-20 |
| 15 | 0-19 | 1-4 | 1-11 | 1-18 | 2-6 |

Bemærk: Tidspunkterne er angivet i dage og timer (formatet 00-00).

Bemærk: De nominelle tidspunkter gælder ved ideelle betingelser, dvs. maksimalt opfyldt, nøjagtige flowhastigheder, gode tabsfrekvenser, ingen flytning af Liberator osv. Disse tider er de maksimalt forventede.

Bemærk: Dine individuelle resultater kommer til at variere.

2. Brug følgende diagram som vejledning til den anbefalede slangelængde.

| FLOWIND-STILLING | MAKS. (ANBEFALET) SLANGELÆNGDE* | |
|------------------|---------------------------------|------------------|
| | 20-psi | 50-psi |
| (LPM) | | |
| 1-6 | 30,5 m (100 Ft.) | 30,5 m (100 Ft.) |
| 8 | 30,5 m (100 Ft.) | 22,9 m (75 Ft.) |
| 10 | 15,2 m (50 Ft.) | 15,2 m (50 Ft.) |
| 12 | 7,6 m (25 Ft.) | 15,2 m (50 Ft.) |
| 15 | 7,6 m (25 Ft.) | 7,6 m (25 Ft.) |

*Længden udgøres kun af iltslangen. Den omfatter *ikke* en iltblille på 7 Ft.

3. Kontrollér, at måleren fungerer

- Tryk på knappen for at få vist niveauet. Hvis niveauet vises, og indikatoren for lavt batteriniveau ikke lyser, er batteriniveauet acceptabelt.

4. Sådan bekræfter du niveauet af flydende ilt i enheden med væskniveaumåleren:

- Tryk knappen oven på enheden ned i mindst to sekunder. Aflæs LED-indikatoren for at se indholds niveauet.

⚠ Forsigtig! Liberator er tom, hvis kun den første røde LED-indikator lyser.

- Hvis indikatoren for lavt batteri lyser op, når der trykkes på knappen, skal du give leverandøren besked, næste gang Liberator bliver fyldt op.

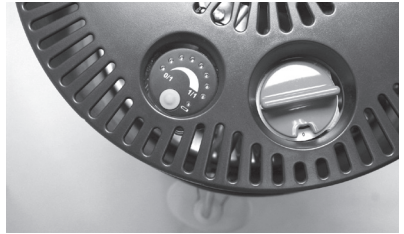
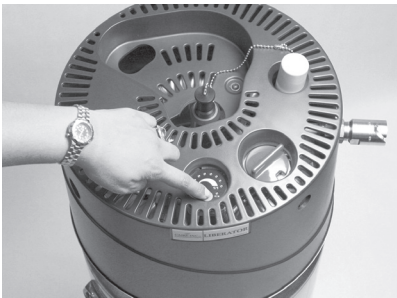

Gen 4 Meter

5. Monter DISS-forlænger.

6. Udfør en af følgende handlinger:

- a. Fastgør iltblillen på DISS-adapteren på den DISS-tilslutning, leverandøren har leveret, eller
- b. Fastgør en befugterflaske på den DISS-tilslutning, leverandøren har leveret:

- Fyld befugterflasken med destilleret vand til det korrekte niveau i henhold til befugterens anvisninger.
- Fastgør iltblillen på iltslangestudsens på befugteren.

7. Drej flowreguleringsknappen med uret, indtil den ordinerede flowhastighed (et tal) bliver synlig i knappens "vindue", og du kan mærke, at den falder i hak.



Forsigtig! Knappen må ikke indstilles højere end den maksimale ordinerede flowhastighed. Hvis flowreguleringsknappen indstilles mellem flowhastigheder, opstår der iltflow uden for specifikationen. Bobler i befugterflasken er tegn på iltflow.

Forsigtig! Kontrollér, at alle tilslutninger er tætte og lækagefri, så du sikrer den korrekte flowhastighed.



Befugterflasken og iltblirren medfølger ikke

8. Juster iltblirren til den korrekte position, så du kan trække vejret komfortabelt.

Bemærk: Sørg for, at iltblirren er helt indsat og sikker. Under inhalering skal du kunne høre og føle iltflow på næsekanylen. Korrekt placering af næsekanylens spidser i næsten er afgørende for den mængde ilt, der leveres til slutbrugerens åndedrætsorganer.

9. Du skulle nu få ilt. Kontrollér, at der er bobler i befugterflasken.
10. Under visse miljøbetingelser og ved kontinuerlig brug kan Liberator danne for store mængder is på varme- og vejtrækningsspolerne under afskærmningen. Du skal afrime enheden mellem påfyldninger af flydende ilt for at forhindre denne isdannelse.



Forsigtig! Drej altid flowreguleringsknappen til fra-position (0), når enheden ikke er i brug eller er tom.



Sådan afrimer du enheden:

1. Fyld en bærbar enhed, så du fortsat kan få ilt, mens Liberator afrimes.
2. Indstil Liberators flowreguleringsknap til 0, og lad enheden varme op til stuetemperatur, hvilket kan ses, ved at al is smelter af enheden.
3. Kontrollér kondensopsamlingsflasken hyppigt under afrimning, og tøm den efter behov.
4. Hvis den bærbar enhed er ved at være tom, før Liberator er helt afrimet, kan du genopfylde den efter behov.

Vedligeholdelse af batteriet

- Tryk på knappen for at få vist niveauet. Hvis niveauet vises, og indikatoren for lavt batteriniveau ikke lyser, er batteriniveauet acceptabelt.

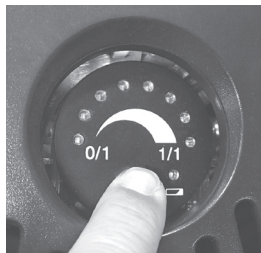

- Hvis indikatoren for lavt batteriniveau lyser, når der trykkes på indholdsknappen, skal du ringe til leverandøren for at få udskiftet batteriet.

Anvisninger til påfyldning og betjening af den bærbare enhed

Før du fylder en bærbar enhed op, skal du efterse den for følgende:

- a. Defekt afskærmning eller defekte afskærmningskomponenter
- b. Deformering af QDV
- c. Niveauindikatorens funktionsevne
- d. Tilstedeværelse af alle påkrævede mærkater
- e. Beskadigelse af kryogenbeholderen (buler, skrammer)
- f. Hvis der stadig er LOX i enheden, skal du efterse den for kraftig rim eller kondens på ydersiden af enheden.

Se brugervejledningen til din bærbare enhed til flydende ilt vedrørende anvisninger til påfyldning og betjening.



ADVARSEL: HVIS DEN BÆRBARE ENHED IKKE ER KOMPATIBEL MED LIBERATOR, MÅ DU IKKE FORSØGE AT PÅFYLDE ELLER BRUGE DEN BÆRBARE ENHED.

Vedligeholdelse

Rengør fyldestudserne på både den stationære og den bærbare enhed med en ren, tør, fnugfri klud mellem hver påfyldning for at forhindre, at der dannes is, og at udstyret svigter.

Der er ingen dele, der skal efterses af brugeren, i Liberator.

Leverandøren er ansvarlig for al vedligeholdelse, der måtte blive nødvendig i henhold til den tekniske vejledning til dette udstyr. Ring til leverandøren vedrørende eventuelle vedligeholdelseskrav.

Den forventede levetid er minimum fem år.

Fejlfinding

| Problem | Løsning |
|---|--|
| Utilstrækkeligt flow | <ul style="list-style-type: none"> • Kontrollér, at flowreguleringsknappen er indstillet til den korrekte flowhastighed • Kontrollér, at flowreguleringsknappen ikke er indstillet mellem flowhastigheder. • Kontrollér, at der er flydende ilt i enheden • Kontrollér, om der er knæk eller klemninger på iltrillen • Kontrollér, om iltrillen er sluttet korrekt til enheden <div style="border: 1px solid black; padding: 2px;">BEMÆRK: Kontakt leverandøren, hvis problemerne fortsætter.</div> |
| Væskeneveaumåleren fungerer ikke eller er unøjagtig. | • Batteriet skal muligvis udskiftes, eller måleren skal kalibreres. Kontakt leverandøren for at få hjælp. |
| LED-indikatoren for lavt batteriniveau lyser på væskeneveaumåleren. | • Kontakt leverandøren for at få hjælp. |
| Rim på Liberators spoler. | • Rim på spolerne er normalt, når du trækker vejret ved hjælp af Liberator. |
| Der er rim på tanken eller på siden af Liberator. | • Rim på ydersiden af tanken er unormalt. Kontakt leverandøren for at få hjælp. |
| Der kommer en hvislende lyd fra Liberator. | <ul style="list-style-type: none"> • Under normal drift åbnes enhedens primære overtryksventil ind imellem for at udligne overtryk, især lige efter påfyldning. • Hvis hvislelyden er vedvarende eller unormal, kan det være tegn på udligning af overtryk eller lækage i systemet. Kontakt leverandøren for at få hjælp. |
| Udtømning af flydende ilt fra den blå QDV. | <ul style="list-style-type: none"> • QDV'en er måske frosset fast i åben position. Åbn om muligt vinduerne og udluft området med det samme. Kontakt leverandøren. • Udgå, at QDV'en fryser, ved at tørre den af med en tør, fnugfri klud, før og efter du har fyldt den bærbare enhed op. |
| Kondens eller vand samles på gulvet. | • Når rimen på spolerne smelter, kan der samles vand på gulvet, hvis kondensopsamlingsflasken ikke anvendes eller er fuld. Kontrollér, at kondensopsamlingsflasken er monteret korrekt, og tøm den om nødvendigt. |
| Det tager lang tid at fylde den bærbare enhed op. | <ul style="list-style-type: none"> • Det kan tage flere minutter at fylde den bærbare enhed op, hvis den er varm eller ikke har været brugt for nyligt. • Konsulter brugervejledningen til den bærbare enhed til flydende ilt. |
| Den bærbare enhed bliver ikke fyldt op. | <ul style="list-style-type: none"> • Sørg for, at der er tilstrækkeligt med væske i beholderen til at fylde den bærbare enhed op. Sørg for, at den bærbare enhed er korrekt trykket fast på QDV'en, og påfyldningshåndtaget holdes i den åbne position. • Konsulter brugervejledningen til den bærbare enhed til flydende ilt. |

Rengøringsstandard



ADVARSEL: ENHEDEN MÅ KUN RENGØRES, NÅR DEN ER TOM.

- Rengør med en opløsning af mildt opvaskemiddel og vand.
- Påfør rengøringsopløsningen på en fnugfri klud. Godkendte rengøringsmidler omfatter HydroPure og HydroKlean. Du må ikke sprøjte rengøringsmidler direkte på Liberator.
- Tør den udvendige flade med en fnugfri klud, indtil den er ren.



Forsigtig! Brug ikke vaskeudstyr med høje temperaturer eller højt tryk til rengøring af disse enheder.

- Der må ikke komme rengøringsmiddel på nogen af de indvendige dele eller ventilerne.
- Lad enheden tørre helt, før den tages i brug igen.

Bemærk: Note til leverandøren – se den relevante servicevejledning vedrørende oparbejdningsprocedurer.

Bortskaffelse

Aflever altid Liberator, inkl. alle komponenter, til din hjemmehjælper. Du kan også kontakte den lokale myndighed angående instruktioner om korrekt bortskaffelse af batteriet.

WEEE og RoHS

Dette symbol har til formål at minde ejere af udstyr om at returnere det til et genvindingsanlæg, når det er udtjent, i henhold til direktivet om affald af elektrisk og elektronisk udstyr (WEEE).



Vores produkter overholder begrænsningerne i RoHS-direktivet. De indeholder ikke mere end spor af bly eller andre farlige stoffer.

Transport og opbevaring

Udstyret skal opbevares opretstående et sted med god ventilation. Udstyret må ikke ligge på siden. Luftfugtighed op til 95 % ikke-kondenserende. Temperaturområdet er -40 °C til 70 °C (-40 °F til 158 °F).

Driftstemperaturområdet er 10 °C til 40 °C (14 °F til 104 °F). Området for relativ luftfugtighed er 30 % til 75 % ikke-kondenserende.

Bemærk: Området for atmosfærisk tryk er 700 hPa til 1060 hPa (højde: 10.000 Ft. til -1.000 Ft.).

Tilbehør

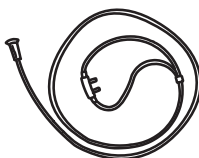

Iltrille

Anbringes med spidserne oppe i næsen, og løkken rundt om ørerne. Brug justeringsanordningen til at tilpasse iltrillen under hagen.



Kondensopsamlingsflaske



Rullebase

BEMÆRK: Kontrollér, at den korrekte størrelse rullebase anvendes sammen med Liberator.

BEMÆRK: Brug kun rullebasen på jævne overflader.

Bemærk: Til udstyrsudbyder: Følgende tilbehør til iltadministration anbefales til brug sammen med Liberator:



- Nasal kanyle med 7 fod (2,1 m) af rør (Maksimal LPM: 6 LPM): CAIRE Delnummer 5408-SEQ
- Firebreak: CAIRE-delenummer 21126636

En brandbryd anbefales til brug med enhver kanyle.

• CAIRE tilbyder en brandbryd beregnet til at blive brugt i forbindelse med iltrilleholderen. Firebreak er en termisk sikring for at stoppe strømmen af gas i tilfælde af, at nedstrøms kanyle eller iltrør antændes og brænder til ildstedet. Det anbringes på linje med næsekanylen eller iltrøret mellem patienten og iltudløbet fra Liberator. For korrekt brug af firebreak skal du altid henvise til producentens instruktioner (inkluderet i hvert firebreak kit).

• Yderligere oplysninger om anbefalet tilbehør er tilgængelige online på www.caireinc.com.

Sikkerhed

| | |
|--|---|
|  | <p>ADVARSEL: BÆRBART RF-KOMMUNIKATIONSUDSTYR (HERUNDER EKSTERNE ENHEDER SÅSOM ANTENNEKABLER OG EKSTERNE ANTENNER) MÅ IKKE BRUGES INDEN FOR 30 CM (12") AF NOGEN DEL AF LIBERATOR, HERUNDER KABLER SOM ANGIVET AF PRODUCENTEN. ELLERS KAN UDSKYRETS YDEEVNE BLIVE FØRNINGET.</p> |
| <p>ADVARSEL: BRUG AF TILBEHØR, TRANSDUCERE ELLER KABLER, UD OVER DEM, DER ER ANGIVET ELLER LEVERET AF PRODUCENTEN AF DETTE UDSKYRE, KAN MEDFØRE FØRØGET ELEKTROMAGNETISK EMISSION ELLER REDUCERET ELEKTROMAGNETISK IMMUNITET FOR DETTE UDSKYRE OG RESULTERE I UKORREKT DRIFT.</p> | |
| <p>ADVARSEL: BRUG AF DETTE UDSKYRE OP AD ELLER STABLET MED ANDET UDSKYRE BØR UNDGÅS, DA DET KAN MEDFØRE UKORREKT DRIFT. HVIS DET ER NØDVENDIGT AT BRUGE UDSKYRE PÅ DEN MÅDE, SKAL BÅDE DETTE OG DET ANDET UDSKYRE HOLDES UNDER OPSYN FOR AT SIKRE, AT DET FUNGERER NORMALT.</p> | |
|  | <p>Forsigtig! Elektrisk medicinsk udstyr kræver særlige foranstaltninger med hensyn til elektromagnetisk kompatibilitet (EMC) og skal installeres og anvendes i overensstemmelse med EMC-oplysningerne i denne vejledning.</p> <p>Forsigtig! Bærbart og mobilt RF-kommunikationsudstyr (radiofrekvens) kan påvirke elektrisk medicinsk udstyr.</p> <p>Forsigtig! Liberator-beholderen må ikke bruges ved siden af eller stablet med andet udstyr, og hvis det er nødvendigt at bruge den ved siden af eller stablet med andet udstyr, skal Liberator-beholderen overvåges for at sikre korrekt drift i den konfiguration, den skal anvendes i.</p> |

Tabel 1

Vejledning og producentens erklæring – elektromagnetiske emissioner

Liberator er beregnet til brug i det elektromagnetiske miljø, der er angivet nedenfor. Kunden eller brugeren af Liberator er ansvarlig for at sikre, at den anvendes i et sådant miljø.

| Emissionstest | Overensstemmelse | Elektromagnetisk miljø – vejledning |
|---|--|--|
| RF-emissioner CISPR 11 | Gruppe 1 | Liberator anvender kun RF-energi til interne funktioner. Derfor er RF-emissionerne meget lave og vil sandsynligvis ikke forårsage interferens i elektronisk udstyr i nærheden |
| RF-emissioner CISPR 11 Harmoniske emissioner IEC 61000-3-2 Spændingsudsving/flickeremissioner IEC 61000-3-3 | Klasse B Ikke relevant Ikke relevant | Liberator er egnet til brug i alle bygninger, såvel privatboliger som bygninger direkte forbundet til det offentlige lavspændingsnet, som forsyner bygninger, der anvendes til beboelse. |

Tabel 2*

Anbefalet separationsafstand mellem bærbart og mobilt RF-kommunikationsudstyr og Liberator

Liberator er beregnet til brug i et elektromagnetisk miljø, hvori udsåtrålede RF-forstyrrelser styres. Kunden eller brugeren af Liberator kan hjålpes til med at forhindre elektromagnetisk interferens ved at bevare en minimumsafstand mellem bærbart og mobilt RF-kommunikationsudstyr (sendere) og Liberator, som anbefalet nedenfor, i henhold til kommunikationsudstyrets maksimale udgangseffekt.

| W | Sikkerhedsafstand i henhold til senderens frekvens | | |
|------|--|---------------------------------|-----------------------------------|
| | 150 kHz til 80 MHz d = 1,2 √P | 80 MHz og 800 MHz d = 1,2 √P | 800 MHz til 2,5 GHz d = 2,3 √P |
| 0,01 | 0,12 m | 0,12 m | 0,23 m |
| 0,1 | 0,38 m | 0,38 m | 0,73 m |
| 1 | 1,2 m | 1,2 m | 2,3 m |
| 10 | 3,8 m | 3,8 m | 7,3 m |
| 100 | 12 m | 12 m | 23 m |

For sendere med en maksimal udgangseffekt, der ikke er angivet ovenfor, kan den anbefalede sikkerhedsafstand (d) i meter (m) beregnes ved hjælp af den ligning, der gælder for den pågældende senders frekvens, hvor P er den maksimale udgangseffekt for senderen i watt (W) i henhold til producenten af senderen.

NOTE 1 Ved 80 MHz og 800 MHz gælder sikkerhedsafstanden for det højere frekvensområde.

NOTE 2 Disse retningslinjer gælder muligvis ikke i alle situationer. Elektromagnetisk interferens påvirkes af absorption og refleksion fra bygninger, genstande og mennesker.

* Denne tabel er medtaget som standardkrav for udstyr, der er testet til specifikke testniveauer og over specifikke frekvensområder og er konstateret i overensstemmelse med bestemmelserne.

Tabel 3

Vejledning og producentens erklåring – elektromagnetisk immunitet

Liberator er beregnet til brug i det elektromagnetiske miljø, der er angivet nedenfor. Kunden eller brugeren af Liberator er ansvarlig for at sikre, at den anvendes i et sådant miljø.

| Immunitetstest | IEC 60601-testniveau | Overensstemmelsesniveau | Elektromagnetisk miljø – vejledning |
|---|---|---|---|
| Elektrostatisk udladning (ESD) IEC 61000-4-2 | ± 8 kV kontakt ± 2 kV, ± 4 kV ± 8 kV, ± 15 luft | ± 8 kV kontakt ± 2 kV, ± 4 kV ± 8 kV, ± 15 luft | Gulvene bør være af træ, beton eller keramiske fliser. Hvis gulvene er beklædt med syntetisk materiale, skal den relative fugtighed være mindst 30 %.** |
| Elektrisk hurtig | ±2 kV for strøm | Ikke relevant | Ikke relevant |
| transient/burst IEC 61000-4 | strømledninger ±1 kV for indgangs-/udgangsledninger | Udstyr, der drives af jævnstrøm Ikke relevant Ingen dataindgangs-/udgangsledninger | |
| Stråmstød IEC 61000-4-5 | ±1 kV linje til linje ±2 kV linje(r) til jord | Ikke relevant Udstyr, der drives af jævnstrøm | Ikke relevant |
| Spændingsfald, korte afbrydelser og spændingsvariationer på stråmforsyningens indgangsledninger IEC 61000-4-11 | < 5 % UT (> 95 % fald i UT) i 0,5 cyklus < 40 % UT (> 60 % fald i UT) i 5 cyklusser < 70 % UT (> 30 % fald i UT) i 25 cyklusser < 5 % UT (> 95 % fald i UT) i 5 sek. | Ikke relevant Udstyr, der drives af jævnstrøm | Ikke relevant |
| Driftsfrekvens (50/60 Hz) magnetfelt IEC 61000-4-8 | 30 A/m 50/60 Hz | 30 A/m 50/60 Hz | Neffrekvensmagnetfelterne skal være på et niveau svarende til niveauet på en typisk placering i et typisk kommercielt miljø eller et hospitalsmiljø. |

Bemærk: UT er netspændingen før anvendelse af testniveaet.

** Denne erklåring angiver, at de påkråvede test er udført i et kontrolleret miljø, og Liberator er konstateret i overensstemmelse med bestemmelserne.

Tabel 4

Vejledning og producentens erklæring – Immunitet ME Udstyr og ME-systemer

| Vejledning og producentens erklæring – Immunitet | | | |
|--|---|--|--|
| Liberator-enheden er beregnet til brug i det elektromagnetiske miljø, der er angivet nedenfor. Kunden eller brugeren af Liberator-enheden skal sikre, at det anvendes i et sådant miljø. | | | |
| Immunitetstest | IEC 60601-testniveau | Overensstemmelses-niveau | Elektromagnetisk miljø – vejledning |
| Ledet RF IEC 61000-4-6 | 3 Vrms 6 Vrms (I ISM-bånd) 150 kHz til 80 MHz | Ikke relevant Batteridrevet enhed, ingen SIP/SOP | Bærbart og mobil RF-kommunikationsudstyr må ikke anvendes tættere på nogen del af Liberator-enheden, herunder kabler, end den anbefalede afstand beregnet ud fra den ligning, som gælder for senderfrekvensen. Anbefalet sikkerhedsafstand $d = 1,2 \sqrt{P}$ $d = 1,2 \sqrt{P}$ $d = 2,3 \sqrt{P}$ hvor P er senderens maksimale udgangseffekt i watt (W) i henhold til producenten af senderen, og d er den anbefalede afstand i meter (m). |
| Udstrålet RF IEC 61000-4-3 | 80 MHz til 2,7 GHz | 10 V/m 80 MHz – 2,7 GHz 80 % AM ved 1 kHz | Feltstyrker fra faste RF-sendere, som fastsat af en elektromagnetisk undersøgelse ^a skal være mindre end compliance-niveauet i hvert frekvensområde. Interferens kan forekomme i nærheden afudstyr mærket med følgende symbol:  |



















| Testfrekvens (MHz) | Bånd ^{a)} (MHz) | Service ^{a)} | Modulation ^{b)} | Maks. effekt (W) | Afstand (m) | Immunitetstest-niveau (V/m) |
|--------------------|--------------------------|---|---|------------------|-------------|-----------------------------|
| 385 | 380-390 | TETRA 400 | Pulsmodulation ^{b)} 18 Hz | 1,8 | 0,3 | 27 |
| 450 | 430-470 | GMRS 460, FRS 460 | FM ^{c)} ±5 kHz afvigelse 1 kHz sinus | 2 | 0,3 | 28 |
| 710 | 704-787 | LTE Bånd 13, 17 | Pulsmodulation ^{b)} 217 Hz | 0,2 | 0,3 | 9 |
| 745 | | | | | | |
| 780 | | | | | | |
| 810 | 800-960 | GSM 800/900, TETRA 800, IDEN 820, CDMA 850, LTE Bånd 5 | Pulsmodulation ^{b)} 18 Hz | 2 | 0,3 | 28 |
| 870 | | | | | | |
| 930 | | | | | | |
| 1720 | | | | | | |
| 1845 | 1700-1900 | GSM 1800; CDMA 1900; GSM 1900; DECT; LTE Bånd 1, 3, 4, 25; UMTS | Pulsmodulation ^{b)} 217 Hz | 2 | 0,3 | 28 |
| 1970 | | | | | | |
| 2450 | 2400-2570 | Bluetooth, WLAN, 802.11 b/g/n, RFID 2450, LTE Bånd 7 | Pulsmodulation ^{b)} 217 Hz | 2 | 0,3 | 28 |
| 5240 | 5100-5800 | WLAN 802.11 a/n | Pulsmodulation ^{b)} 217 Hz | 0,2 | 0,3 | 9 |
| 5500 | | | | | | |
| 5785 | | | | | | |







BEMÆRK: Hvis det er nødvendigt for at opnå IMMUNITETSTESTNIVEAUET, kan afstanden mellem senderantennen og Liberator-enheden reduceres til 1 m. Testafstanden på 1 m er tilladt iht. IEC 61000-4-3.

^a For nogle tjenester er kun uplink-frekvenserne inkluderet.

^b Bæreren skal være moduleret via en 50 % driftscyklus' firkantbølgesignal.

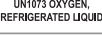

^c Som et alternativ til FM-modulation kan 50 % pulsmodulation ved 18 Hz bruges, eftersom det ikke udgør faktisk modulation og vedrører det værst tænkelige tilfælde.

| | |
|--|--|
| ISO 7000; Tegnesymboler til bruk på spesielt utstyr – indeks og sammendrag | |
|  | Lagring eller driftstemperaturområde. Reg. nr. 0632 |
|  | Oppbevaring fuktighetsområde. Reg. nr. 2620 |
|  | Atmosfærisk trykkbegrensning. Reg. nr. 2621 |
|  | Må holdes unna regn – oppbevares tørt. Reg. nr. 0626 |
|  | Produsentens navn og adresse. Reg. nr. 3082 |
|  | Forsiktig – se dokumentene som medfølger. Reg. nr. 0434A |
|  | Katalognummer. Reg. nr. 2493 |
|  | Serienummer. Reg. nr. 2498 |
|  | Denne siden opp. Reg. nr. 0623 |
|  | Glass – håndteres med forsiktighet. Reg. nr. 0621 |
|  | Stabelgrense etter antall. Reg. # 2403 |
| ISO 7010: Grafiske symboler – Sikkerhetsfarger og sikkerhetsskilt | |
|  | Frostskader kan oppstå ved kontakt med kalde væsker eller oksygen-gass, eller frosne deler. Advarsel lav temperatur / frostfare. Varsler om lav temperatur eller frysing. reg.nr. W010 |
|  | Instruksjonsmanualen må leses. Reg. nr. M002 |
|  | Holdes unna åpen flamme, brann, gnister. Åpne tennkilder og røyking forbudt. Reg. nr. P003 |
|  | Røyking forbudt nær enheten eller mens enheten brukes. reg.nr. P002 |
|  | Anvendt del type BF (grad av beskyttelse mot elektrisk støt). Reg. nr. 5333 |
|  | Advarsel. Reg.nr. W001 |
| Rådsdirektiv 93/42/EF vedrørende medisinsk utstyr | |
|  | Autorisert representant i EU |

| | |
|---|---|
|  | Hvis produktets unike enhetsidentifikator (UDI) -etikett har CE ##### -symbolet på, oppfyller enheten kravene i direktiv 93/42 / EØF om medisinsk utstyr. CE ##### symbolet indikerer varslet organ nummer. |
|  | Denne enheten overholder kravene i direktiv 2010/35/EU vedrørende medisinsk utstyr. Pi-merket som vist. |
| ADR: Den europeiske avtalen vedrørende internasjonal veitransport av farlige varer | |
|  | Ikke giftig gass. |
|  | Fare – oksiderende stoffer: brannfremmende. |
|  | Nedkjølt væske, USP; produsert ved luftkondensasjon |
| Interne symboler | |
|  | Hold enheten godt ventilert til enhver tid |
|  | Må holdes unna brennbare materialer, olje og smørefett. |
|  | Tørk kontakten med et rent, tørt klede før fylling. |
| IEC 60417: Grafiske symboler for bruk på utstyr | |
|  | Ikke dekk til enheten. Disse enhetene utskiller vanligvis oksygen. Nr. 5641 |
| 21 CFR 801.15: Samling av offentlige forskrifter seksjon 21 | |
| RX ONLY | Amerikansk føderal lovgivning begrenser denne enheten til salg fra en lege eller foreskrevet av en lege. |
| Rådsdirektiv 2012/19/EF: avfall fra elektrisk og elektronisk utstyr (WEEE) | |
|  | WEEE |
| IEC 60601-1: Medisinsk elektrisk utstyr Del 1 Generelle krav for grunnleggende sikkerhet og nødvendig ytelse | |
| IP21 | Dråpetett |

Dette produktet kan være dekket av ett eller flere amerikanske eller internasjonale patenter. Gå til vår hjemmeside nedenfor for en liste med gjeldende patenter. Pat.: www.caireinc.com/corporate/patents/.

Spesifikasjoner

- Driftsmodus: Kontinuerlig oksygentilførsel
- Type beskyttelse mot elektrisk sjokk: Selvdrevet utstyr
-  Grad av beskyttelse mot elektrisk sjokk: Type BF anvendt del
- IP21 klassifisering i henhold til grad av beskyttelse mot skadelig vanninntrengning: Intern beskyttelse mot inntrengning av faste fremmedlegemer større enn eller lik 12,5 mm i diameter og inntrengning av vertikalt dryppende vann.
-  Utstyret er ikke passende til bruk sammen med brennbare anestesimidler.

| Produktspesifikasjoner | | | | | |
|-------------------------------------|--|--|--|--|--|
| | Liberator 20 | Liberator 30 | Liberator 37 | Liberator 45 | Liberator 60 |
| LOX-kapasitet | 21,0 L 23 kg (50,7 lb) | 31,0 L 33,9 kg (74,8 lb) | 37,3 L 40,8 kg (90,0 lb) | 45,7 L 50,04 kg (110,3 lb) | 60,2 L 65,9 kg (145,3 lb) |
| Gassmessig tilsvarende kapasitet | 17,337 L | 25,580 L | 31,121 L | 37,724 L | 49,679 L |
| Vekt, tom | 17,96 kg (39 lb) | 22,04 kg (48,6 lb) | 22,68 kg (50 lb) | 24,95 kg (55 lb) | 34,19 kg (75,4 lb) |
| Vekt, fylt | 40,69 kg (89,7 lb) | 55,94 kg (123,36 lb) | 63,5 kg (140,0 lb) | 74,99 kg (165,3 lb) | 100,1 kg (220,7 lb) |
| Høyde | 622 mm (24,5") | 750 mm (29,5") | 832 mm (32,75") | 940 mm (37") | 990 mm (39") |
| Diameter | 356 mm 14" (16") | 356 mm 14" (16") | 356 mm 14" (16") | 356 mm 14" (16") | 406 mm 14" (16") |
| Typisk brukstid ved 2 LPM | 6,0 dager | 8,9 dager | 10,8 dager | 13,1 dager | 17,2 dager |
| Driftstrykk | 20 kPa (137 psi) | 20 kPa (137 psi) | 20 kPa (137 psi) | 20 kPa (137 psi) | 20 kPa (137 psi) |
| Normal fordampningsrate | 0,73 kg / dag (1,6 lb / dag) | 0,73 kg / dag (1,6 lb / dag) | 0,73 kg / dag (1,6 lb / dag) | 0,73 kg / dag (1,6 lb / dag) | 0,75 kg / dag (1,65 lb / dag) |
| Standard flyt reguleringsområde | Av, 0,25, 0,5, 0,75, 1, 1,5, 2, 2,5, 3, 4, 5, 6, 8, 10, 12, 15 LPM | Av, 0,25, 0,5, 0,75, 1, 1,5, 2, 2,5, 3, 4, 5, 6, 8, 10, 12, 15 LPM | Av, 0,25, 0,5, 0,75, 1, 1,5, 2, 2,5, 3, 4, 5, 6, 8, 10, 12, 15 LPM | Av, 0,25, 0,5, 0,75, 1, 1,5, 2, 2,5, 3, 4, 5, 6, 8, 10, 12, 15 LPM | Av, 0,25, 0,5, 0,75, 1, 1,5, 2, 2,5, 3, 4, 5, 6, 8, 10, 12, 15 LPM |
| Nøyaktighet av strømningshastighet* | +/-10 % | +/-10 % | +/-10 % | +/-10 % | +/-10 % |

* Denne nøyaktigheten forekommer bare ved 21,1 °C (70 F) og 1,01 bar (14,7 psig) og med en kalibrert nøyaktig massestrømmåler.

Varselinformasjon

Viktig: Les denne bruksanvisningen nøye før du bruker Liberator.

Fås kun på resept.

| | |
|--|--|
|  | ADVARSEL: ENHETEN ER IKKE BEREGNET FOR LIVSBEVARENDE BRUK. |
| | ADVARSEL: PASIENTEN ELLER ANDRE KAN VIKLES INN I KANYLEN ELLER ANDRE SLANGER OG FORÅRSAKE KVELNING. |
| | ADVARSEL: HVIS DU MENER AT UTSTYRET IKKE FUNGERER SOM DET SKAL, KONTAKT HELSEPERSONELL. IKKE PRØV Å REPARERE ELLER JUSTERE ENHETEN SELV. |
| | ADVARSEL: DETTE UTSTYRET MÅ IKKE ENDRES UTEN AUTORISASJON FRA PRODUSENTEN. |
| | ADVARSEL: HVIS KONTINUERT OKSYGEN-FORSYNING ER NØDVENDIG, SØRG FOR AT TILSTREKkelig TILFØRSEL AV OKSYGEN OG/ELLER SEKUNDÆR OKSYGENFORSYNING ALLTID ER TILGJENGELIG UNDER BEHANDLINGEN. |
|  | ADVARSEL: IKKE TILLAT RØYKING, STEARINLYS ELLER ÅPEN ILD INNEN 3 METER (10 FOT) FRA ENHETEN, ELLER NÆRMERE ENN 20 CM (8") FRA NOEN ANTENNELSESKILDE. |
|  | ADVARSEL: HOLD ENHETEN I ET GODT VENTILERT OMRÅDE. |
|  | ADVARSEL: IKKE OPPBEVAR UTSTYR MED FLYTENDE OKSYGEN I SKAP, BAGASJEROM ELLER ANDRE BEGRENSEDE OMRÅDER. IKKE LEGG TEPPER, DRAPERIER ELLER ANDRE STOFFER OVER UTSTYRET. |
| | ADVARSEL: DETTE PRODUKTET KAN EKSPONERE DEG FOR KJEMIKALIER, INKLUDERT NIKKEL, SOM IFØLGE STATEN CALIFORNIA KAN FORÅRSAKE KREFT. FOR MER INFORMASJON, BESØK WWW.P65WARNING.CA.GOV. |
| | ADVARSEL: I TILFELLE DET OPPSTÅR EN ALVORLIG HENDELSE MED DENNE ENHETEN, SKAL BRUKEREN UMIDDELbart RAPPORTERE HENDELSEN TIL LEVERANDØREN OG / ELLER PRODUSENTEN. EN ALVORLIG HENDELSE ER DEFINERT SOM EN SKADE, DØD ELLER POTENSIELL FOR Å FORÅRSAKE SKADE / DØD DERSOM DET SKULLE OPPSTÅ EN NY HENDELSE. BRUKEREN KAN OGSÅ RAPPORTERE HENDELSEN TIL DEN KOMPETENTE MYNDIGHETEN I LANDET DER HENDELSEN SKJEDDE. |
|  | Forsiktig: Bruk Liberator som anvist av legen din. |
| | Forsiktig: Enheten inneholder flytende oksygen som er ekstremt kaldt, nesten -184 °C (-300 °F). Hvis du utsettes for slike lave temperaturer, kan det forårsake alvorlige frostskafer. |

Forsiktig: Oksygen, enten flytende eller som gass, gjør at andre materialer brenner raskere, selv om oksygenet selv ikke er brennbart. Denne faren, sammen med den lave temperaturen på flytende oksygen, gjør det nødvendig med visse sikkerhetsforanstaltninger.

Forsiktig: Hold brennbare materialer vekk fra dette utstyret. Aerosolsprayer, oljer og fett, inkludert ansiktskrem og petroleumgelé, antennes lett og kan brenne raskt når det er oksygen til stede.

Forsiktig: Dersom man røyker samtidig som man bruker en oksygenkanylen, kan det føre til brannskade i ansiktet og mulig død.

Hvis kanylen blir tatt ut og lagt på klær, sofaer eller andre myke materialer når den tas ut, vil det kunne forårsake øyeblikkelig brann hvis det utsettes for en sigarett, varmekilde, gnist åpen ild.

Hvis du røyker, bør du: (1) slå av den bærbare enheten, (2) ta av kanylen og (3) forlate rommet enheten befinner seg i.

Forsiktig: Hvis den tipper over ved et uhell, sett den omgående, men forsiktig, tilbake til stående stilling hvis mulig. Hvis noe flytende oksygen slippes ut, forlate området umiddelbart og kontakt helsepersonell. Ikke forsøk å flytte enheten eller hindre det flytende oksygenet i å slippe ut.

Merk: Ikke berør noen frostbelagte deler av noen enhet.

Merk: Ikke oppbevar eller betjen den bærbare enheten som er koblet til Liberator.

Merk: Ikke la personer uten opplæring håndtere eller bruke denne enheten.

Merk: De føderale luftfartsmyndighetene forbyr bruk av denne enheten i frakt- og passasjerfly.

Tiltenkt bruk

CAIRE Liberator er beregnet på administrering av tilleggsstoff. Enheten er ikke beregnet på livsstøtte, og gir heller ikke noen evne til å overvåke pasienten.

Innledning

Liberator-reservoaret er tenkt for å gi supplerende oksygen til pasienten i sluttbrukerens hjem. Det kan også brukes i institusjoner slik som pleiehjem eller ikke kritiske helsefasiliteter. Enheten er ikke beregnet for å være livsoppretholdende, og har heller ikke mulighet til å overvåke en pasient. Det anbefales å ha en alternativ oksygenkilde i tilfelle mekanisk feil.

Enheten brukes av KOLS-pasienter eller de med redusert pustekapasitet. Enheten foreskrives til pasienten. Enheten selges til en leverandør som har fått opplæring i å drifte og gi service til Liberator-reservoaret. Leverandøren lærer opp brukeren.

Systemet for flytende oksygen inkluderer Liberator og en bærbar enhet som gir deg ekstra oksygen, som foreskrevet av legen. Denne bruksanvisningen inneholder instruksjoner for bruk av det bærbare Liberator-systemet. Du finner instruksjoner for bruk i brukerhåndboken som følger med den bærbare enheten. Liberator er kun beregnet for stasjonær bruk. Du kan få oksygen direkte fra Liberator. Liberator tilbys som en toppfyllingsmodell eller en toppfyllings- og sidefyllingsenhet. Enhetene fylles av helsepersonell. Den bærbare enheten sørger for en flyttbar oksygenkilde over lengre tid. Den fylles fra Liberator.

Merk: Tjenesteleverandøren vil bistå med det første oppsettet og gi instruksjoner om håndtering og bruk av enheten.



Liberator for dobbeltfylling vist.
Bare tilgjengelig i 20, 37, 41, 45 og 60 liters modeller.

Kontroller

1. Gen 4-måler for væskenivå
2. Strømmingsregulering
3. DISS-forbindelse
4. Sidefyllingskontakt for Liberator (hvis aktuelt)
5. Liberator-utløserknapp (bare push-on-stil for toppfyll)
6. Toppfyllingsforbindelser for Liberator Top Fill (QDV)
7. Lufteventil

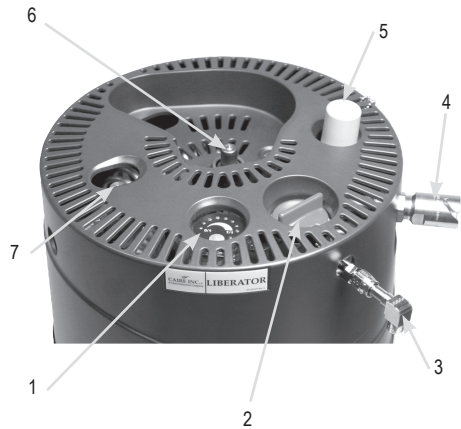

Instruksjoner for bruk

1. Du finner informasjon om å kontrollere nivået av flytende oksygen i enheten, på side 9.
2. Rengjør påfyllingskontaktene på både Liberator-enheten og den bærbare enheten med en ren, tørr, lofri klut mellom hver påfylling for å forhindre frysing og mulige feil på utstyret.



ADVARSEL: TILKOBLINGEN MÅ VÆRE TØRR, FORDI FUKTIGHET KAN FØRE TIL AT UTSTYRET FRYSER SAMMEN OG LEKKASJE I PÅFYLINGSKONTAKTENE.

ADVARSEL: RENGJØR PÅFYLINGSKONTAKTENE PÅ LIBERATOR OG DEN BÆRBARE ENHETEN MED ET RENT, TØRT OG LOFRITT KLEDE.

ADVARSEL: IKKE TRYKK INN ELLER FORSTYRR METALLVENTILKJEGLEN PÅ PÅFYLINGSKONTAKTEN NÅR DU TØRKER DEN. DET KAN FØRE TIL LEKKASJE AV FLYTENDE OKSYGEN. HVIS DET OPPSTÅR EN LEKKASJE, MÅ DU FORLATE ROMMET OG RINGE HELSEPERSONELL.

ADVARSEL: HVIS LEKKASJEN BLIR FOR STOR, SLIK AT DET FAKTISK STRØMMER UT VÆSKE, FORLATER DU OMRÅDET OG KONTAKTER HELSEPERSONELL UMIDDELBART.

ADVARSEL: HVIS STORE MENGDER DAMP SIVER UT AV ENHETENE UNDER PÅFYLINGEN, MÅ DU AVSLUTTE FYLINGEN, FORLATE ROMMET OG RINGE HELSEPERSONELL.

ADVARSEL: HVIS DU HØRER EN LANGVARIG HVESELYD, MÅ DU AVSLUTTE BRUKEN OG KONTAKTE HELSEPERSONELL UMIDDELBART.

3. Drei Liberator-strømreguleringsknappen til av-posisjon (0).
4. Følg påfyllingsanvisningene som følger med den bærbare enheten.



ADVARSEL: HVIS DEN BÆRBARE ENHETEN IKKE LØSNER LETT, IKKE BRUK KRAFT. ENHETENE KAN VÆRE FROSSET SAMMEN. LA ENHETENE HENGE SAMMEN OG VENT TIL DE BLIR VARME – DA TAS DE LETT FRA HVERANDRE. IKKE BERØR DELER MED FROST PÅ.



Forsiktig: Dersom det begynner å lekke væske fra den bærbare enheten etter at du har tatt enhetene fra hverandre, setter du den bærbare enheten til side, sørger for at den forblir vertikal, forlater rommet og ringer helsepersonell umiddelbart.

Forsiktig: Dersom det begynner å lekke væske fra den beholderenheten etter at du har tatt enhetene fra hverandre, åpner du vinduene på rommet, forlater rommet og ringer helsepersonell umiddelbart.

Forsiktig: Kontroller væsknivået bare etter at tommeventilen er lukket.

Grunnleggende bruk

1. Bruk følgende diagram som veiledning for å bestemme hvor lenge Liberator vil fungere:

| Modell | L-20 | L-30 | L-37 | L-45 | L-60 |
|--------|----------|-------|-------|-------|-------|
| Av | Nominell | | | | |
| 0,25 | 34–17 | 50–2 | 61–10 | 74–19 | 90–2 |
| 0,5 | 24–16 | 35–15 | 43–16 | 53–4 | 68–8 |
| 0,75 | 16–11 | 23–18 | 29–3 | 35–11 | 45–13 |
| 1 | 12–8 | 17–19 | 21–20 | 26–14 | 34–4 |
| 1,5 | 8–5 | 11–21 | 14–13 | 17–17 | 22–18 |
| 2 | 6–4 | 8–21 | 10–22 | 13–7 | 17–1 |
| 2,5 | 4–22 | 7–3 | 8–17 | 10–15 | 13–16 |
| 3 | 3–2 | 5–22 | 7–6 | 8–20 | 11–9 |
| 4 | 2–11 | 4–10 | 5–11 | 6–15 | 8–12 |
| 5 | 2–1 | 3–13 | 4–8 | 5–7 | 6–19 |
| 6 | 1–12 | 2–23 | 3–15 | 4–10 | 5–16 |
| 8 | 1–5 | 2–5 | 2–17 | 3–7 | 4–6 |
| 10 | 1–0 | 1–18 | 2–4 | 2–15 | 3–10 |
| 12 | 0–19 | 1–11 | 1–19 | 2–5 | 2–20 |
| 15 | 0–19 | 1–4 | 1–11 | 1–18 | 2–6 |

Merk: Tider er delt inn i dager og timer (format 00-00).

Merk: «Nominelle» tider er for ideelle forhold. Det vil si maksimal påfylling, eksakte strømningshastigheter, god tapshastighet, en Liberator som ikke flyttes, osv. Dette er det maksimale tidene som forventes.

Merk: Individuelle resultater vil variere.

2. Bruk følgende diagram som en veiledning for å bestemme den anbefalte rørlengden.

| STRØMNINGSSINN- STILLING | MAKSIMAL (ANBEFALT) SLANGELENGDE* | |
|-----------------------------|--------------------------------------|------------------|
| | 20–psig | 50–psig |
| (LPM) | | |
| 1–6 | 30,5 m (100 fot) | 30,5 m (100 fot) |
| 8 | 30,5 m (100 fot) | 22,9 m (75 fot) |
| 10 | 15,2 m (50 fot) | 15,2 m (50 fot) |
| 12 | 7,6 m (25 fot) | 15,2 m (50 fot) |
| 15 | 7,6 m (25 fot) | 7,6 m (25 fot) |

*Lengde er bare for oksygenlanger. Inkluderer *ikke* en 7 fots kanyle.

3. Bekreft at måleren fungerer som den skal

- Trykk på knappen for å vise nivå. Hvis nivået vises og indikatoren for lavt batteri ikke lyser, er ikke batterinivået akseptabelt.
- 4. For å kontrollere nivået av flytende oksygen i enheten med væsknivåmåleren:
- Trykk på trykknappen på toppen av enheten i minst to sekunder. Les LED-en for å se innholds nivået.



Forsiktig: Liberator er tom hvis bare den første LED-en lyser.

- Hvis indikatoren for lavt batteri lyser når knappen er trykket inn, må du informere helsepersonellet neste gang Liberator fylles.

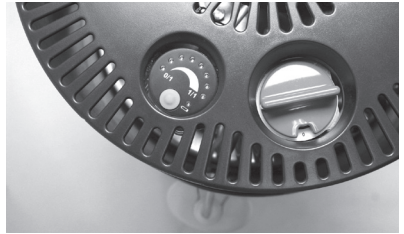

Gen 4-måler

5. Fest DISS-forlengelsen.

6. Enten

- Fest kanylen til DISS-adapterpiggen på DISS-forbindelsen gitt av helsepersonellet eller
- Fest en luftfukterflaske til DISS-forbindelsen gitt av helsepersonellet:
 - Fyll luftfukterflasken med destillert vann til riktig nivå som angitt i anvisningene for luftfukteren.
 - Fest pustekanylen til oksygenlangekontakten på luftfukteren.

7. Drei strømreguleringsknappen med urviseren til den foreskrevne strømningshastigheten (numerisk tegn) er synlig i knappen «window» (vindu) og du føler et positivt hakk.



Forsiktig: Knappen må ikke settes høyere enn den maksimale foreskrevne strømningshastigheten. Oksygenstrøm utenfor spesifikasjonene vil oppstå hvis strømningsreguleringsknappen er innstilt mellom strømningshastigheter. En indikasjon på oksygenstrømmen er tilstedeværelsen av bobler i luftfukterflasken.

Forsiktig: For å sikre riktig strømningshastighet må du kontrollere at belagene er stramme og lekkasjefrie.



Luftfukterflaske og kanyle følger ikke med

8. Juster pustekanylen til riktig posisjon for å puste komfortabelt.

Merk: Påse at kanylen sitter helt inne og godt fast. Ved innånding bør du høre eller føle oksygen flyte til utstikkerne på nesekanylen. Korrekt plassering og posisjonering av nesekanylen i nesen din er avgjørende for mengden oksygen som leveres til sluttbrukerens åndedrettssystem.

9. Du bør nå motta oksygen. Kontroller at det er bobler i luftfukterflasken.
10. Under visse miljøforhold og ved kontinuerlig bruk kan Liberator utvikle en overdreven mengde is på varme- og pustespolene i kragen. Du bør tine enheten mellom påfyllinger av flytende oksygen for å forhindre at det bygges opp isen.



Forsiktig: Drei alltid strømreguleringsknappen til av (0-posisjon) når den ikke er i bruk, eller når enheten er tom.



For å tine enheten

1. Fyll en bærbar enhet slik at du kan fortsette å motta oksygen mens Liberator tiner.
2. Sett Liberator-strømningsreguleringsknappen til 0 og la enheten varmes opp til romtemperatur, som angis ved at all isen smelter på enheten.
3. Sjekk kondensatoppsamlingsflasken ofte under tining og tøm etter behov.
4. Hvis den bærbare enheten kjører lavt før Liberator er fullstendig tint, kan du fylle på den etter behov.

Stell og vedlikehold av batterier

- Trykk på knappen for å vise nivå. Hvis nivået vises og indikatoren for lavt batteri ikke lyser, er ikke batterinivået akseptabelt.



- Hvis indikatoren for lavt batteri lyser når innholdsknappen er trykket inn, må du ringe til tjenesteleverandøren og de dem om å bytte ut batteriet.

Påfyllings- og bruksanvisning for bærbar enhet

Før du fyller en bærbar enhet, må du visuelt verifisere:

- a. Ødelagt krage eller kragekomponenter
- b. QDV-deformasjon
- c. Nivåindikatorfunksjonalitet
- d. Tilstedeværelse av alle nødvendige etiketter
- e. Skade på kryogenbeholder (buler, bulker)
- f. Hvis det fremdeles er LOX til stede i enheten, ser du etter om det er tung frost eller kondens på utsiden av enheten.

Se brukerhåndboken for den bærbare oksygenenheten for spesifikke påfyllings- og bruksanvisninger.



ADVARSEL: HVIS DEN BÆRBARE ENHETEN IKKE ER KOMPATIBEL MED LIBERATOR, MÅ DU IKKE FORSØKE Å FYLLE ELLER BRUKE DEN BÆRBARE ENHETEN.

Vedlikehold

Rengjør påfyllingskontaktene på både stasjonære og bærbare enheter med en ren, tørr, løfri klut mellom hver påfylling for å forhindre frysing og mulige feil på utstyret.

Det er ingen deler i Liberator-systemene som kan betjenes av brukeren.

Tjenesteleverandøren er ansvarlig for alt vedlikehold som kreves i henhold til den tekniske håndboken for denne enheten. Ring tjenesteleverandøren for eventuelle vedlikeholdskrav.

Forventet levetid er minst fem år.

Feilsøking

| Problem | Løsning |
|---|---|
| Utilstrekkelig strømning | <ul style="list-style-type: none"> • Kontroller at strømningsreguleringsknappen er riktig innstilt • Kontroller at strømningsreguleringsknappen ikke er innstilt mellom strømningshastigheter. • Kontroller at flytende oksygen er i enheten • Kontroller om kanylen er kinket eller i klem • Kontroller om kanylen er riktig tilkoblet enheten <div style="border: 1px solid black; padding: 2px; margin-top: 5px;">MERK: Kontakt tjenesteleverandøren hvis problemet vedvarer.</div> |
| Måleren for væskenivå fungerer ikke eller er unøyaktig. | <ul style="list-style-type: none"> • Det kan være nødvendig å skifte batteriet og kalibrere måleren på nytt. Kontakt tjenesteleverandøren for hjelp. |
| LED-en for lavt batterinivå lyser på væskenivåmåleren. | <ul style="list-style-type: none"> • Kontakt tjenesteleverandøren for hjelp. |
| Frost på spolene til Liberator. | <ul style="list-style-type: none"> • Det er normal drift når det er frost på spolene når du puster med Liberator. |
| Det er frost på beholderen eller siden av Liberator. | <ul style="list-style-type: none"> • Frost på utsiden av beholderen er unormalt; kontakt tjenesteleverandøren for hjelp. |
| Det kommer en hveselyd fra Liberator. | <ul style="list-style-type: none"> • Under normal drift åpnes enhetens primære avlastningsventil fra tid til annen for å lette overflødig trykk, særlig kort tid etter påfylling. • Hvis du hører vedvarende og unormal hveselyd, kan dette tyde på at overflødig trykk luftes ut eller at det er en lekkasje i systemet. Kontakt tjenesteleverandøren for hjelp. |
| Flytende oksygen evakuerer fra blå QDV. | <ul style="list-style-type: none"> • QDV-en kan ha fryst åpen. Åpne vinduene hvis det er mulig, og evakuer området umiddelbart. Kontakt tjenesteleverandør. • For å forhindre frossen QDV må du tørke QDV-en med en tørr lofri klut før og etter at du har fylt den bærbare enheten. |
| Kondens eller vann samles opp på gulvet. | <ul style="list-style-type: none"> • Når frosten smelter på spolene, kan det samles vann på gulvet dersom kondensatflasken ikke brukes eller er full. Kontroller at kondensatflasken settes inn og tømmes riktig etter behov. |
| Det tar for lang tid å fylle den bærbare enheten. | <ul style="list-style-type: none"> • Det kan ta flere minutter å fylle den bærbare enheten hvis den er varm eller ikke har blitt brukt nylig. • Se brukerhåndboken for den bærbare enheten med flytende oksygen. |
| Den bærbare enheten fylles ikke. | <ul style="list-style-type: none"> • Kontroller at beholdertanken har tilstrekkelig væske til å fylle den bærbare enheten. Forsikre deg om at den bærbare enheten skyves riktig over på QDV-en, og at ventilhåndtaket til den bærbare enheten holdes i åpen stilling. • Se brukerhåndboken for den bærbare enheten med flytende oksygen. |

Rengjøringsstandard



ADVARSEL: RENGJØR BARE ETTER AT ENHETEN TOM.

- Rengjør med en løsning av mildt oppvaskmiddel og vann.
- Bruk rengjøringsmiddelet direkte på en lofri klut. Godkjente rengjøringsmidler inkluderer HydroPure og HydroKlean. Ikke spray rengjøringsmidler direkte på Liberator.
- Tørk overflaten med den lofrie kluten til den ytre overflaten er ren.



Forsiktig: Ikke bruk høytemperatur- og høytrykkvaskutstyr for å rengjøre disse enhetene.

- Ikke få rengjøringsmiddelet på eventuelle interne komponenter eller ventiler.
- La enheten tørke grundig før bruk.

Merk: Merknad til helsepersonell – for represseringsprosedyrer, se gjeldende servicehåndbok.

Avhending

Returner alltid Liberator, med alle komponenter, til hjemmepleieleverandøren din for riktig avhending. Du kan også kontakte lokale myndigheter for anvisning om korrekt deponering av batteriet.

WEEE og RoHS

Dette symbolet skal påminne eierne av utstyret om at utstyret skal leveres til et gjenvinningsanlegg når brukstiden er omme, i henhold til direktiv om

avfall fra elektrisk og elektronisk utstyr (WEEE-direktivet).



Produktene våre skal være i samsvar med begrensning av farlige stoffer (RoHS-direktivet). De vil ikke inneholde mer enn spormengder av bly eller andre farlige materialer.

Transport og lagring

Enheten skal oppbevares i stående stilling og godt ventilert. Ikke la enheten ligge på siden. Ikke-kondenserende fuktighet opp til 95 %. Temperaturområde fra -40°C til 70°C (-40°F til 158°F).

Driftstemperaturområde fra 14°C til 104°C (10°F til 40°F). Ikke-kondenserende luftfuktighet fra 30 % til 75 %.

Merk: Det atmosfæriske trykket spenner fra 700 hPa til 1060 hPa (høyde fra 10 000 fot til -1000 fot).

Tilbehør

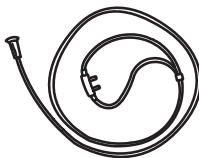

Kanyle

Plasser med spissene vendt opp i nesens og bøylene over ørene. Skyv justeringsreidskapet under haken til den sitter komfortabelt.



Kondensatflaske



Rullebunn

MERK: Forsikre deg om at det benyttes sokkel med trinser av riktig størrelse med Liberator.

MERK: Bruk sokkelen med trinser bare på flate overflater.

Merk: Til utstyrsleverandør: Følgende tilbehør for oksygenadministrasjon anbefales for bruk sammen med Liberator:

- Nasal kanyle med 2,1 m (2 fot) rør (Maksimal LPM: 6 LPM): CAIRE-delenummer 5408-SEQ
- Brannbane: CAIRE-delenummer 21126636

Det anbefales brannbrytning for bruk med eventuell kanyle.

• CAIRE tilbyr en brannbrytning som er ment å brukes i forbindelse med oksygenbeholderen. Brannbrynet er en termisk sikring for å stoppe strømmen av gass i tilfelle at nedstrøms kanyle eller oksygenrør tennes og brenner for brannknappen. Den plasseres på linje med nesekanylen eller oksygenrøret mellom pasienten og oksygenutløpet til Liberator. For riktig bruk av brannkjøringen, se alltid produsentens instruksjoner (følger med hvert brannkjøresett).

• Ytterligere anbefalt tilbehørsinformasjon er tilgjengelig online på www.caireinc.com.

Sikkerhet



ADVARSEL: BÆRBART RADIOKOMMUNIKASJONSUTSTYR (INKLUDERT EKSTERNE ENHETER SOM FOR EKSEMPEL ANTENNEKABLER OG EKSTERNE ANTENNER) BØR IKKE BRUKES NÆRMERE ENN 30 CM (12") TIL ALLE DELER AV LIBERATOR, INKLUDERT KABLER SPESIFISERT AV PRODUSENTEN. ELLERS KAN YTTELSEN FOR UTSTYRET BRYTES NED.

ADVARSEL: BRUK AV TILBEHØR, OMFORMERE OG KABLER SOM IKKE ER SPESIFISERT ELLER LEVERT AV PRODUSENTEN AV DETTE UTSTYRET, KAN FØRE TIL ØKTE ELEKTROMAGNETISKE UTSLIPP ELLER REDUSERT ELEKTROMAGNETISK IMMUNITET FOR DETTE UTSTYRET OG FØRE TIL FEIL DRIFT.

ADVARSEL: BRUK AV DETTE UTSTYRET VED SIDEN AV ELLER OPPÅ ANNET UTSTYR BØR UNNGÅS FORDI DET KAN FØRE TIL FEIL DRIFT. HVIS SLIK BRUK ER NØDVENDIG, BØR UTSTYRET OG ANNET UTSTYR OBSERVERES FOR Å KONTROLLERE AT DE FUNGERER SOM DE SKAL.



Forsiktig: Medisinsk elektrisk utstyr krever spesielle forholdsregler med hensyn til EMC (elektromagnetisk samsvar) og må installeres og tas i drift i henhold til EMC-informasjonen som gis i denne håndboken.

Forsiktig: Bærbart og mobil RF-kommunikasjonsutstyr (radiofrekvens) kan påvirke medisinsk elektrisk utstyr.

Forsiktig: Liberator-beholderen bør ikke brukes i nærheten av eller stables sammen med annet utstyr, og hvis slik nærhet eller stablet bruk er nødvendig, må Liberator-beholderen observeres for å bekrefte normal drift i den konfigurasjonen det skal brukes i.

Tabell 1

Veiledning og produsenterklæring – elektromagnetisk stråling

Liberator er beregnet for bruk i det elektromagnetiske miljøet angitt nedenfor. Kunden eller brukeren av Liberator skal påse at systemet brukes i et slikt miljø.

| Emisjonstest | Samsvar | Elektromagnetisk miljø – veiledning |
|--|-------------------------------|---|
| RF-emisjoner CISPR 11 | Gruppe 1 | Liberator bruker RF-energi kun til interne funksjoner. Derfor er RF-utstrålingen svært lav og vil sannsynligvis ikke forårsake forstyrrelser på elektronisk utstyr i nærheten. |
| RF-utslipp CISPR 11 Harmoniske utslipp IEC 61000-3-2 | Klasse B Ikke relevant | Liberator er egnet for bruk i alle bedrifter, inkludert boliginstallasjoner og koblet direkte til det offentlige lavspenningsnettverket som leverer strøm til bygninger som brukes til boligformål. |
| Spenningsvingninger/ flimmerutstråling IEC 61000-3-3 | Ikke relevant | |

Tabell 2*

Anbefalt separasjonsavstand mellom bærbart og mobilt RF-kommunikasjonsutstyr og Liberator
 Liberator er tiltenkt brukt i et elektromagnetisk miljø hvor utstrålte RF-forstyrrelser er kontrollert. Kunden eller brukeren av Liberator kan bidra til å forhindre elektromagnetisk forstyrrelse ved å opprettholde en minimumsavstand mellom bærbart og mobilt RF-kommunikasjonsutstyr (sendere) og Liberator som anbefalt nedenfor, i henhold til maksimal utgangseffekt for kommunikasjonsutstyr.

| Maksimal nominell utgangseffekt for senderen W | Avstand i henhold til senderens frekvens m | | |
|---|---|-------------------------------|---------------------------------|
| | 150 kHz til 80 MHz d=1,2 √P | 80 MHz og 800 MHz d=1,2 √P | 800 MHz til 2,5 GHz d=2,3 √P |
| 0,01 | 0,12 m | 0,12 m | 0,23 m |
| 0,1 | 0,38 m | 0,38 m | 0,73 m |
| 1 | 1,2 m | 1,2 m | 2,3 m |
| 10 | 3,8 m | 3,8 m | 7,3 m |
| 100 | 12 m | 12 m | 23 m |

For sendere med en maksimal utgangseffekt som ikke oppført ovenfor, kan den anbefalte avstanden (d) i meter (m) beregnes ved hjelp av ligningen som gjelder for senderfrekvensen, der P er maksimal utgangseffekt for senderen i watt (W) i henhold til produsenten av senderen.

MERKNAD 1 Ved 80 MHz og 800 MHz gjelder avstanden for høyere frekvensområder.

MERKNAD 2 Retningslinjene gjelder kanskje ikke i alle situasjoner. Elektromagnetisk spredning påvirkes av absorpsjon og refleksjon fra strukturer, gjenstander og mennesker.

* Denne tabellen er inkludert som et standardkrav for utstyr som er testet til bestemte testnivåer og over bestemte frekvensområder, og funnet å være i samsvar med forskrifter.

Tabell 3

Veiledning og produsentens erklæring – elektromagnetisk immunitet



















Liberator er beregnet for bruk i det elektromagnetiske miljøet angitt nedenfor. Kunden eller brukeren av Liberator skal påse at systemet brukes i et slikt miljø.









| Immunitetstest | IEC 60601 testnivå | Samsvarsnivå | Elektromagnetisk miljø – veiledning |
|---|--|---|--|
| Utladning av statisk elektrisitet (ESD) IEC 61000-4-2 | ± 8 kV kontakt ± 2 kV, ± 4 kV ± 8 kV, ± 15 luft | ± 8 kV kontakt ± 2 kV, ± 4 kV ± 8 kV, ± 15 luft | Gulvet bør være av tre, betong eller keramiske fliser. Hvis gulvet er dekket med syntetiske materialer, skal den relative fuktigheten være minst 30 %.** |
| Electrical fast | ±2 kV for strøm | Ikke relevant | Ikke relevant |
| transient/burst IEC 610004-4 | forsyningslinjer ±1 kV for inndata/utdata-linjer | Likestrømdrevet enhet, ikke relevant Ingen datainngangs/-utgangslinjer | |
| Overspenning IEC 61000-4-5 | ±1 kV linje(r) til linje(r) ±2 kV linje(r) til jord | Ikke relevant likestrømdrevet enhet | Ikke relevant |
| Spenningsfall, korte avbrudd og spenningsvingninger i strømforsyningens inngangslinjer IEC 61000-4-11 | <5 % UT (>95 % fall på UT) i 0,5 periode 40 % UT (60 % fall på UT) i 5 perioder 70 % UT (30 % fall på UT) i 25 perioder <5 % UT (>95 % fall på UT) i 5 sekunder | Ikke relevant likestrømdrevet enhet | Ikke relevant |
| Strømfrekvensens magnetfelt IEC 61000-4-8 | 30 A/m 50/60 Hz | 30 A/m 50/60 Hz | Strømfrekvensmagnetfeltene bør være på nivå med en typisk plassering i et typisk kommersielt eller sykehusmiljø. |

Merk: UT er vekselstrømmen i strømmettet før testnivået ble brukt.

** Denne erklæringen indikerer at den nødvendige testingen ble utført i et kontrollert miljø, og Liberator ble funnet å være i samsvar med forskriftene.



Symbolbeskrivning

| | |
|---|--|
| ISO 7000: Grafiska symboler för användning på maskiner och utrustningar – register och sammanställning | |
|  | Lagring eller drifttemperaturområde. Reg.nr 0632 |
|  | Lagringsfuktighetsområde. Reg.nr 2620 |
|  | Begränsning av atmosfärtryck. Reg.nr 2621 |
|  | Skydda den mot regn, håll den torr. Reg.nr 0626 |
|  | Tillverkarens namn och adress. Reg.nr 3082 |
|  | Var försiktig, se bifogade dokument. Reg.nr 0434A |
|  | Katalognummer. Reg.nr 2493 |
|  | Serienummer. Reg.nr 2498 |
|  | Denna sida upp. Reg.nr 0623 |
|  | Ömtåligt, hanteras varsamt. Reg.nr 0621 |
|  | Staplingsgräns efter antal. Reg. # 2403 |
| ISO 7010: Grafiska symboler – säkerhetsfärger och säkerhetssymboler – registrerade säkerhetssymboler | |
|  | Köldskador kan uppkomma vid kontakt med kallt syre i flytande form eller gasform, eller delar med frostbildning. Varning låg temperatur. Varnar för låg temperatur eller frysskador. Reg.nr W010 |
|  | Bruksanvisningen måste läsas. Reg.nr M002 |
|  | Håll på avstånd från öppna lågor, eld och gnistor. Öppna antändningskällor och rökning förbjuden. Reg.nr P003 |
|  | Rök inte nära enheten eller när du använder den. Reg.nr P002 |
|  | Patientansluten del av typ BF (grad av skydd mot elektrisk stöt). Reg.nr 5333 |
|  | Varning. Reg.nr W001 |
| Rådets direktiv 93/42/EEG om medicintekniska produkter | |
|  | Auktoriserad representant i den Europeiska gemenskapen |

| | |
|---|--|
|  | Om den produkt unika enhetsidentifieraren (UDI) -etiketten har CE-nummer ##### på, uppfyller enheten kraven i direktiv 93/42 / EEG om medicinsk utrustning. CE ##### symbolen indikerar anmält organ nummer. |
|  | Denna enhet uppfyller kraven i direktiv 2010/35/EU om medicintekniska produkter. Den har pi-märkningen såsom visas. |
| ADR: Den europeiska överenskommelsen om internationell transport av farligt gods på väg. | |
|  | Giftfri gas. |
|  | Fara oxiderande ämnen: intensifierar brand. |
|  | Kyld vätska, USP; producerad av Air Liquefaction |
| Interna symboler | |
|  | Enheten ska alltid vara väl ventilerad |
|  | Håll på avstånd från lättantändliga material, olja och fett. |
|  | Torka av anslutningen med ren, torr trasa innan påfyllning. |
| IEC 60417: Grafiska symboler för användning på utrustning | |
|  | Täck inte över enheten. Dessa enheter släpper vanligtvis ut syre. Nr 5641 |
| 21 CFR 801.15: Code of Federal Regulations (CFR) titel 21 | |
| RX ONLY | Enligt amerikansk federal lag får denna anordning endast säljas av läkare eller på läkares anmodan. |
| Rådets direktiv 2012/19/EU: elektriskt avfall (WEEE) | |
|  | WEEE |
| IEC 60601-1: Elektrisk utrustning för medicinskt bruk – Del 1: Allmänna fordringar beträffande säkerhet och väsentliga prestanda | |
| IP21 | Droppskyddad |

Den här produkten kan omfattas av ett eller flera amerikanska eller internationella patent. Besök vår webbplats nedan för att se en lista över tillämpliga patent. Pat.: www.caireinc.com/corporate/patents/.

Specifikationer

- Driftsätt: Kontinuerligt flöde
- Typ av skydd mot elstöt: Utrustning med intern drift
-  Grad av skydd mot elektrisk stöt: Patientansluten del av typ BF
- IP21-klassificering enligt graden av skydd mot inträngande vatten: Internt skydd mot inträngande av solida främmande föremål som är större än eller lika med 12,5 mm i diameter och inträngande av vertikalt droppande vatten.
-  Utrustningen är inte lämplig att använda i närvaro av lättantändliga blandningar



| Produktspecifikationer | | | | | |
|----------------------------------|---|---|---|---|---|
| | Liberator 20 | Liberator 30 | Liberator 37 | Liberator 45 | Liberator 60 |
| LOX-kapacitet | 21,0 L 23 kg (50,7 lb) | 31,0 L 33,9 kg (74,8 lb) | 37,3 L 40,8 kg (90,0 lb) | 45,7 L 50,04 kg (110,3 lb) | 60,2 L 65,9 kg (145,3 lb) |
| Kapacitet motsvarande gasmängd | 17,337 L | 25,580 L | 31,121 L | 37,724 L | 49,679 L |
| Vikt, tom | 17,96 kg (39 lb) | 22,04 kg (48,6 lb) | 22,68 kg (50 lb) | 24,95 kg (55 lb) | 34,19 kg (75,4 lb) |
| Vikt, fylld | 40,69 kg (89,7 lb) | 55,94 kg (123,36 lb) | 63,5 kg (140,0 lb) | 74,99 kg (165,3 lb) | 100,1 kg (220,7 lb) |
| Höjd | 622 mm (24,5 tum) | 750 mm (29,5 tum) | 832 mm (32,75 tum) | 940 mm (37 tum) | 990 mm (39 tum) |
| Diameter | 356 mm (14 tum) | 356 mm (14 tum) | 356 mm (14 tum) | 356 mm (14 tum) | 406 mm (16 tum) |
| Normal användningstid vid 2 LPM | 6,0 dagar | 8,9 dagar | 10,8 dagar | 13,1 dagar | 17,2 dagar |
| Drifttryck | 20 psi (137 kPa) | 20 psi (137 kPa) | 20 psi (137 kPa) | 20 psi (137 kPa) | 20 psi (137 kPa) |
| Normal evaporation | 0,73 kg/dag (1,6 lb/dag) | 0,73 kg/dag (1,6 lb/dag) | 0,73 kg/dag (1,6 lb/dag) | 0,73 kg/dag (1,6 lb/dag) | 0,75 kg/dag (1,65 lb/dag) |
| Standard flödeskontrollintervall | Av, .25, .5, .75, 1, 1.5, 2, 2.5, 3, 4, 5, 6, 8, 10, 12, 15 LPM | Av, .25, .5, .75, 1, 1.5, 2, 2.5, 3, 4, 5, 6, 8, 10, 12, 15 LPM | Av, .25, .5, .75, 1, 1.5, 2, 2.5, 3, 4, 5, 6, 8, 10, 12, 15 LPM | Av, .25, .5, .75, 1, 1.5, 2, 2.5, 3, 4, 5, 6, 8, 10, 12, 15 LPM | Av, .25, .5, .75, 1, 1.5, 2, 2.5, 3, 4, 5, 6, 8, 10, 12, 15 LPM |
| Flödeshastighetens noggrannhet* | +/- 10 % | +/- 10 % | +/- 10 % | +/- 10 % | +/- 10 % |

* Denna noggrannhet gäller bara vid 70 °F och 14,7 psig samt med en kalibrerad exakt massflödesmätare.

Varningsinformation

Viktigt! Läs igenom den här bruksanvisningen noga innan du använder Liberator.

Endast på läkarordination.

| | |
|--|---|
|  | VARNING: ENHETEN ÄR INTE AVSEDD FÖR LIVSUPPEHÅLLANDE ANVÄNDNING. |
| | VARNING: PATIENTEN ELLER ANDRA PERSONER KAN BLI INTRASSLADE I KANYLEN ELLER ÖVRIGA SLANGAR, VILKET KAN ORSAKA KVÄVNING. |
| | VARNING: OM DU KÄNNER ATT UTRUSTNINGEN INTE FUNGERAR SOM DEN SKA, RING DIN VÄRDGIVARE. FÖRSÖK INTE REPARERA ELLER JUSTERA ENHETEN SJÄLV. |
| | VARNING: MODIFIERA INTE UTRUSTNINGEN UTAN AUKTORISERING FRÅN TILLVERKAREN. |
| | VARNING: OM DET KRÄVS KONTINUERLIG SYREFÖRSÖRJNING KONTROLLERAR DU ATT LÄMPLIG SYRGASFÖRSÖRJNING OCH/ELLER SEKUNDÄR SYRGASFÖRSÖRJNING ÄR TILLGÄNGLIG UNDER BEHANDLINGEN. |
| | VARNING: TILLÅT INTE RÖKNING, LJUS ELLER ÖPPNA LÅGOR INOM 3 METER FRÅN ENHETEN ELLER NÄRMARE ÄN 20 CM FRÅN EN ANTÄNDNINGSKÄLLA. |
| | VARNING: ANVÄND OCH FÖRVARA DIN ENHET PÅ EN VÄL VENTILERAD PLATS. |
|  | VARNING: FÖRVARA INTE UTRUSTNING FÖR FLYTANDE SYRE I EN GARDEROB, I BILENS BAGAGEUTRYMME ELLER I ANDRA AVGRÄNSADE OMRÅDEN. LÄGG INTE FILTER, GARDINER ELLER ANNAT TYG ÖVER UTRUSTNINGEN. |
| | VARNING: DENNA PRODUKT KAN UTSÄTTA DIG FÖR KEMIKALIER, BLAND ANNAT NICKEL, SOM I DELSTATEN KALIFORNIEN I USA HAR KLASSATS SOM CANCERFRAMKALLANDE. MER INFORMATION FINNS PÅ WWW.P65WARNINGS.CA.GOV. |
| | VARNING: OM DET INTRÄFFAR EN ALLVARLIG HÄNDELSE MED DEN HÄR ENHETEN BÖR ANVÄNDAREN OMEDELBART RAPPORTERA HÄNDELSEN TILL LEVERANTÖREN OCH / ELLER TILLVERKAREN. EN ALLVARLIG HÄNDELSE DEFINIERAS SOM EN SKADA, DÖDSFALL ELLER POTENTIAL ATT ORSAKA SKADA / DÖDSFALL OM HÄNDELSEN SKULLE ÅTERKOMMA. ANVÄNDAREN KAN OCKSÅ RAPPORTERA HÄNDELSEN TILL DEN BEHÖRIGA MYNDIGHETEN I DET LAND DÄR HÄNDELSEN INTRÄFFADE. |
|  | Viktigt: Använd bara Liberator enligt läkarens instruktioner. |
| | Viktigt: Enheten innehåller flytande syre som är extremt kallt, nära -184 °C. Att utsättas för sådana temperaturer kan ge svåra köldskador. |

Viktigt: Syre i flytande form och gasform är i sig inte lättantändligt men det kan göra att andra material brinner fortare. Denna risk, tillsammans med den låga temperaturen hos flytande syre, gör att vissa säkerhetsåtgärder behövs.

Viktigt: Håll brännbart material borta från enheten. Aerosolspray, olja och smörjmedel, inklusive ansiktskrämer och vaselin antänds lätt och kan brinna snabbt i närheten av syre.

Viktigt: Rökning i samband med användning av näskanyl kan orsaka brännskador i ansiktet och eventuellt dödsfall.

Om man tar av näskanylen och lägger den på kläder, sängkläder, soffor eller andra mjuka material uppstår en brinnande låga om näskanylen utsätts för cigarettglöd, en värmekälla, en gnista eller en låga.

Om du ska röka: (1) stäng av den bärbara enheten, (2) ta bort kanylen och (3) lämna det rum där enheten finns.

Viktigt: Om den råkar falla omkull, räta försiktigt men genast upp den igen till stående position om det går. Om syre läcker ut, gå genast bort från enheten och ring din vårdgivare. Försök inte flytta enheten eller stoppa det flytande syret från att läcka ut.

Obs! Rör inte vid de delar av enheten som har frost på sig.

Obs! Förvara och använd inte den portabla enheten kopplad till Liberator.

Obs! Låt inte utbildad personal hantera eller använda enheten.

Obs! Användning av denna enhet ombord på kommersiella flyg och transportflyg är förbjuden av Federal Aviation Administration.

Avsedd användning

CAIRE Liberator är avsedd för administrering av extra syre. Enheten är inte avsedd för livsstöd och ger inte heller någon patientövervakningsfunktion.

Inledning

Liberator-behållaren är avsedd för syrgastillförsel till patienten i slutanvändarens hem och kan även användas på institutioner, såsom vårdhem och subakuta vårdinrättningar. Enheten är inte avsedd för livsuppehållande verksamhet och har ingen funktion för patientövervakning. Vi rekommenderar att en annan syrgaskälla finns till hands i händelse av att fel uppstår.

Enheten används av KOL-patienter eller personer med nedsatt andningskapacitet. Enheten ordinerar till patienten. Enheten säljs till en leverantör som är utbildad för att använda och utföra service på Liberator-behållaren. Leverantören utbildar användaren.

Det flytande syresystemet inkluderar Liberator och den bärbara enheten som förser dig med extra syre enligt läkarens föreskrifter. Denna bruksanvisning innehåller instruktioner om hur du använder Liberator. Se bruksanvisningen som levereras med den portabla enheten för dess drift.

Liberator är avsedd för stationär användning. Du kan ta syre direkt från Liberator. Liberator kan levereras i utförande med toppåfyllning eller med dubbel toppåfyllning och sidopåfyllning. De fylls på av din vårdgivare. Den flyttbara enheten utgör en bärbar syreförsörjning för längre perioder. Den fylls på av Liberator.

Obs! Serviceleverantören hjälper till med den inledande inställningen och instruerar om korrekt hantering och användning av enheten.



Liberator med dubbel påfyllning visas.
Finns även i 20-, 37-, 41-, 45- och 60-litersmodeller.

Kontroller

1. Gen 4-mätare vätskenivåmätare
2. Ratt för flödeskontroll
3. DISS anslutning
4. Liberator sidopåfyllningskoppling (om tillämplig)
5. Liberator frångkopplingsknapp (endast påfyllning ovanifrån och push-on)
6. Liberator toppåfyllningsanslutningar (QDV)
7. Luftningsventil

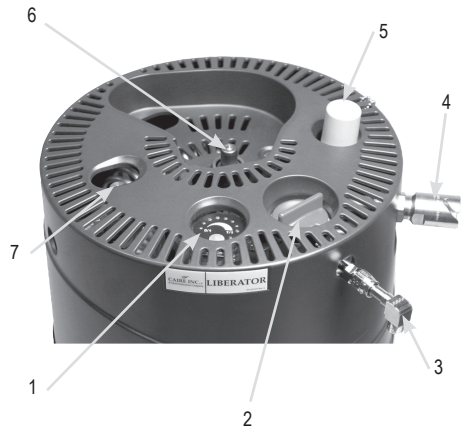

Användarinstruktioner

1. För att kontrollera nivån av flytande syre i enheten: se sidan 9.
2. Rengör påfyllningsanslutningarna på både Liberator och den bärbara enheten med en ren, torr och luftfri duk mellan varje påfyllning för att förhindra att de fryser, vilket kan göra att utrustningen inte fungerar.



VARNING: ANSLUTNINGEN MÅSTE VARA TORR EFTERSOM FUKT KAN MEDFÖRA ATT ENHETEN FRYSER, VILKET KAN ORSAKA LÄCKAGE I PÅFYLLNINGSKOPPLINGARNA.

VARNING: RENGÖR PÅFYLLNINGSKOPPLINGARNA PÅ LIBERATOR OCH PÅ DEN BÄRBARA ENHETEN MED EN REN, TORR OCH LUDDFRI DUK.

VARNING: TRYCK INTE NER ELLER FLYTTA PÅ METALLTALLRIKSVENTILEN PÅ PÅFYLLNINGSKOPPLINGEN NÄR DU TORKAR DEN. DETTA KAN ORSAKA LÄCKAGE AV FLYTANDE SYRE. OM EN LÄCKA UPPSTÅR MÅSTE DU LÄMNA RUMMET OCH RINGA DIN VÅRDGIVARE.

VARNING: OM LÄCKAGET ÄR SÅ KRAFTIGT ATT VÄTSKA STRÖMMAR UT SKA DU LÄMNA PLATSEN OCH RINGA DIN VÅRDGIVARE OMEDELBART.

VARNING: OM STOR ANSAMLING AV ÅNGOR KOMMER FRÅN ENHETERNA VID PÅFYLLNING AVBRYTER DU PÅFYLLNINGEN, LÄMNA RUMMET OCH RINGER DIN VÅRDGIVARE.

VARNING: OM ETT LÄNGRE VÄSANDE HÖRS MÅSTE DU SLUTA ANVÄNDA ENHETEN OCH KONTAKTA DIN VÅRDGIVARE

3. Vrid ratten för flödeskontroll på Liberator till avstängningsläget (0).
4. Följ påfyllningsinstruktionerna som medföljer den portabla enheten.



VARNING: ANVÄND INTE VÅLD OM DEN PORTABLA ENHETEN INTE LOSSNAR LÄTT. ENHETERNA KAN HA FRYST FAST I VARANDRA. LÅT ENHETERNA SITTA SAMMANKOPPLADE TILLS DE VÄRMS UPP. DÅ ÄR DET LÄTT ATT SÅRA PÅ DEM. RÖR INTE VID DELAR SOM ÄR FROSTTÄCKTA.



Viktigt: Om det uppstår vätskeläckage från den bärbara enheten när enheterna har separerats sätter du den portabla enheten åt sidan, ser till att den förblir vertikal, lämnar rummet och ringer din vårdgivare omedelbart.

Viktigt: Om det uppstår vätskeläckage från behållaren när enheterna har separerats öppnar du fönster i rummet, lämnar rummet och ringer din vårdgivare omedelbart.

Viktigt: Kontrollera inte vätskenivån förrän ventilen har stängts.

Grundläggande funktioner

1. Använd följande tabell som riktlinje för att avgöra hur länge Liberator kommer att fungera:

| Modell | L-20 | L-30 | L-37 | L-45 | L-60 |
|--------|-----------|-------|-------|-------|-------|
| Av | Nominellt | | | | |
| 0,25 | 34-17 | 50-2 | 61-10 | 74-19 | 90-2 |
| 0,5 | 24-16 | 35-15 | 43-16 | 53-4 | 68-8 |
| 0,75 | 16-11 | 23-18 | 29-3 | 35-11 | 45-13 |
| 1 | 12-8 | 17-19 | 21-20 | 26-14 | 34-4 |
| 1,5 | 8-5 | 11-21 | 14-13 | 17-17 | 22-18 |
| 2 | 6-4 | 8-21 | 10-22 | 13-7 | 17-1 |
| 2,5 | 4-22 | 7-3 | 8-17 | 10-15 | 13-16 |
| 3 | 3-2 | 5-22 | 7-6 | 8-20 | 11-9 |
| 4 | 2-11 | 4-10 | 5-11 | 6-15 | 8-12 |
| 5 | 2-1 | 3-13 | 4-8 | 5-7 | 6-19 |
| 6 | 1-12 | 2-23 | 3-15 | 4-10 | 5-16 |
| 8 | 1-5 | 2-5 | 2-17 | 3-7 | 4-6 |
| 10 | 1-0 | 1-18 | 2-4 | 2-15 | 3-10 |
| 12 | 0-19 | 1-11 | 1-19 | 2-5 | 2-20 |
| 15 | 0-19 | 1-4 | 1-11 | 1-18 | 2-6 |

Obs! Tiderna anges i dagar och timmar (format 00-00).

Obs! De "nominella" tiderna gäller för idealiska förhållanden, dvs. maximal påfyllning, exakt flödes hastighet, god förlusthastighet, att Liberator inte flyttas m.m. Dessa tider är de som maximalt förväntas.

Obs! Dina enskilda resultat varierar.

2. Använd följande tabell som riktlinje för rekommenderad slanglängd.

| FLÖDESIN-STÄLLNING | MAXIMAL (REKOMMENDERAD) SLANGLÄNGD* | |
|--------------------|-------------------------------------|-----------------|
| | 20-psi | 50-psi |
| (LPM) | | |
| 1-6 (ft) | 30,5 m (100 ft) | 30,5 m (100 ft) |
| 8 (ft) | 30,5 m (100 ft) | 22,9 m (75 ft) |
| 10 (ft) | 15,2 m (50 ft) | 15,2 m (50 ft) |
| 12 (ft) | 7,6 m (25 ft) | 15,2 m (50 ft) |
| 15 (ft) | 7,6 m (25 ft) | 7,6 m (25 ft) |

*Längden gäller bara syrgasslangen. Inkluderar *inte* kanylen på 213 cm.

3. Kontrollera att mätaren fungerar.

- Tryck på knappen för att visa nivån. Om nivån visas och indikatorn för låg batterispänning inte lyser är batterinivån acceptabel.
- ### 4. Kontrollera nivån av flytande syre i enheten med vätskenivåmätaren.
- Tryck ned tryckknappen ovanpå enheten i minst två sekunder. Läs av lysdioden för att ange innehållsnivån.



Viktigt: Liberator är tom om endast den första röda lysdioden är tänd.

- Om lampan för lågt batteri lyser när knappen är nedtryckt informerar du din vårdgivare nästa gång apparaten fylls upp.



Gen 4-mätare

5. Montera DISS-förlängningen.

6. Välj a eller b:

- Fäst kanylen på DISS-adaptorn med hullingar på DISS-anslutningen från vårdgivaren.
- Fäst en luftfuktarflaska på DISS-anslutningen från vårdgivaren.
 - Fyll på luftfuktarflaskan med destillerat vatten till rätt nivå enligt luftfuktarens anvisningar.
 - Fäst andningskanylen på syrgasslangens anslutning på luftfuktaren.

7. Vrid ratten för flödeskontroll medsols tills den föreskrivna flödes hastigheten (siffror) är synlig i rattens "fönster" och ett jämnt flöde fyller slangen.



Viktigt: Ratten bör ej ställas in på högre värden än den föreskrivna maximala flödes hastigheten. Om ratten står mellan två hastigheter uppstår ett ospecificerat syreflöde. Ett tecken på syreflöde är bubblor i luftfuktarflaskan.

Viktigt: För att säkerställa korrekt flödes hastighet kontrollerar du att fästordningarna har dragits åt ordentligt och att de är fria från läckage.



Luftfuktarflaska och kanyl ingår inte

- Placera andningskanylen i rätt position för att andas bekvämt.

Obs! Se till att kanylen är helt instucken och ordentligt fastsatt. Under inhalation kan du höra eller känna hur syre flödar till näskanylens mynningar. Det är viktigt att näskanylens mynningar placeras och justeras på rätt sätt i näsan så att rätt mängd syrgas levereras till slutanvändarens andningssystem.

- Du bör nu få syre. Kontrollera att det finns bubblor i luftfuktarflaskan.
- Under vissa miljöförhållanden och vid kontinuerlig användning kan Liberator utveckla för mycket is på värme- och andningsspolarna inom höljet. Du bör frosta av enheten mellan syrefyllningarna för att förebygga denna isbildning.



Viktigt: Vrid alltid ratten för flödeskontroll till det avstängda läget (0-läge) när den inte används eller när enheten är tom.



Avfrostning av enheten

- Fyll en bärbar enhet så att du kan fortsätta att få syre medan Liberator avfrostas.
- Ställ in ratten för flödeskontroll på 0 och låt enheten värmas upp till rumstemperatur, vilket innebär att all is har smält från enheten.
- Kontrollera regelbundet ansamlingen i kondenseringsflaskan och töm om nödvändigt.
- Om den bärbara enheten töms innan Liberator är helt avfrostad kan du fylla på den om nödvändigt.

Batterivård och underhåll

- Tryck på knappen för att visa nivån. Om nivån visas och indikatorn för låg batterispänning inte lyser är batterinivån acceptabel.

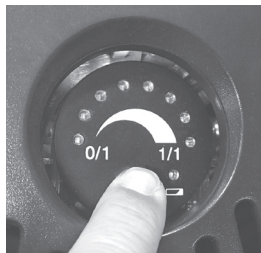

- Om indikatorn för låg batterispänning tänds när knappen trycks in kontaktar du din serviceleverantör för batteribyte.

Påfyllning och driftsanvisningar för bärbar enhet

Innan du fyller på den bärbara enheten ska följande kontrolleras visuellt:

- Skador på höljet eller höljets komponenter
- QDV-deformation
- Nivåindikatorns funktioner
- Förekomst av nödvändiga etiketter
- Skador på kryogenbehållare (bucklor, repor)
- Om det fortfarande finns flytande syre i enheten kontrollerar du om det finns mycket frost eller kondensation på utsidan av enheten.

Se bruksanvisningen till den bärbara enheten för flytande syre för specifika påfyllnings- och användningsinstruktioner.



VARNING: OM DEN PORTABLA ENHETEN ÄR INTE KOMPATIBEL MED LIBERATOR SKA DU INTE FÖRSÖKA FYLLA PÅ ELLER ANVÄNDA DEN PORTABLA ENHETEN.

Underhåll

Rengör påfyllningsanslutningarna på både stationära och bärbara enheter med en ren, torr och luddfri duk mellan varje påfyllning för att förhindra att de fryser, vilket kan göra att utrustningen inte fungerar.

Det finns inga delar som användaren kan reparera i enheten.

Din serviceleverantör ansvarar för alla underhållskrav enligt den tekniska handboken för enheten. Ring din serviceleverantör för alla underhållskrav.

Den förväntade livslängden är minst fem år.

Felsökning

| Problem | Lösning |
|---|--|
| Otillräckligt flöde. | <ul style="list-style-type: none"> • Kontrollera att ratten för flödeskontroll är inställd på korrekt flödes hastighet. • Kontrollera att ratten för flödeskontroll inte är inställd mittemellan flödes hastigheterna. • Kontrollera att det finns flytande syre i enheten. • Kontrollera att kanylen varken har snott sig eller har kommit i kläm. • Kontrollera att kanylen är korrekt ansluten till enheten. <div style="border: 1px solid black; padding: 2px; margin-top: 5px;">OBS! Om problem kvarstår kontaktar du din serviceleverantör.</div> |
| Vätskenivåmätaren fungerar inte eller visar inte korrekta värden. | <ul style="list-style-type: none"> • Batteriet kan behöva bytas ut eller så behöver mätaren kalibreras om. Kontakta serviceleverantören för hjälp. |
| Lysdioden för lågt batteri tänd på vätskenivåmätaren. | <ul style="list-style-type: none"> • Kontakta serviceleverantören för hjälp. |
| Frost på spolarna på Liberator. | <ul style="list-style-type: none"> • Vid normal drift bildas frost på spolarna vid aktiv andning från Liberator. |
| Det finns frost på tanken eller på sidan av Liberator. | <ul style="list-style-type: none"> • Frost på utsidan av tanken är onormalt. Kontakta serviceleverantör för hjälp. |
| Det kommer ett väsande ljud från Liberator. | <ul style="list-style-type: none"> • Under normal användning öppnas enhetens primära avlastningsventil då och då för att minska övertrycket, särskilt efter påfyllning. • Om väsandet håller i sig eller är onormalt kan det betyda att övertryck släpps ut eller att det finns en läcka i systemet. Kontakta serviceleverantören för hjälp. |
| Flytande syre töms ut från blå QDV. | <ul style="list-style-type: none"> • QDV kan ha fryst så den har öppnats. Öppna fönster om möjligt och utrym området omedelbart. Kontakta serviceleverantören. • För att förhindra att QDV fryser måste du torka av QDV med en torr luddfri duk innan och efter du fyller på den bärbara enheten. |
| Kondens eller vatten ansamlas på golvet. | <ul style="list-style-type: none"> • När frosten smälter på spolarna kan vatten samlas på golvet om kondensflaskan inte används eller är full. Kontrollera att kondensflaskan är korrekt monterad och tömd vid behov. |
| Den bärbara enheten tar lång tid att fylla på. | <ul style="list-style-type: none"> • Det kan ta flera minuter att fylla den portabla enheten om den är varm eller inte har använts nyligen. • Läs bruksanvisningen för den bärbara enheten för flytande syre. |
| Den bärbara enheten fylls inte på. | <ul style="list-style-type: none"> • Kontrollera att det finns tillräckligt med vätska för att fylla den portabla enheten. Kontrollera att den portabla enheten har trycks på QDV korrekt och att spaken till den portabla enhetens luftningsventil hålls i det öppna läget. • Läs bruksanvisningen för den bärbara enheten för flytande syre. |

Standardrengöring



VARNING: RENGÖR BARA NÄR ENHETEN ÄR TOM.

- Rengör med en lösning av mildt diskmedel och vatten.
- Fukta en luddfri duk med rengöringsmedlet. Godkända rengöringsmedel omfattar HydroPure och HydroKlean. Spreja inte rengöringsmedel direkt på Liberator.
- Gnugga enhetens utsida med den luddfria duken tills den är ren.



Viktigt: Använd inte hög temperatur eller högtrycksvätt för att rengöra de här delarna.

- Se noga till att det inte kommer rengöringsmedel på inre delar eller ventiler.
- Låt enheten torka innan den används.

Obs! Till vårdgivare – Se tillämplig servicehandbok för bearbetningsrutiner.

Bortskaffande

Återlämna alltid Liberator inklusive alla komponenter till din hemsjukvårdsgivare för korrekt avfallshantering. Du kan även kontakta ditt lokala förvaltnings- eller kommunkontor för instruktioner om korrekt avfallshantering av batteriet.

WEEE och RoHS

Syftet med denna symbol är att påminna ägaren av utrustningen att lämna tillbaka den till en återvinningsanläggning när den ska kasseras, enligt WEEE-direktivet om kassering av elektriskt avfall (Waste Electrical and Electronic Equipment).



Våra produkter uppfyller kraven i RoHS-direktivet (begränsning av användningen av vissa farliga ämnen i elektriska och elektroniska produkter). De innehåller inte mer än spårämnen av bly och andra farliga material.

Transport och förvaring

Enheten ska förvaras i upprätt läge på en väl ventilerad plats. Låt inte enheten ligga på sidan. Luftfuktighet upp till 95 % icke-kondenserande. Temperaturintervall från -40 °C till 70 °C (-40 °F till 158 °F).

Drifttemperatur från 10 °C till 40 °C (14 °F till 104 °F). Relativ luftfuktighet 30 % till 75 % icke-kondenserande.

Obs! Atmosfärstrycksområdet är mellan 700 hPa och 1 060 hPa (stigning på 10 000 ft. till -1 000 ft.).

Tillbehör

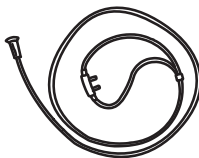

Kanyl

Placera med myningarna vända uppåt i näsan och fäst över öronen. Skjut justeraren under hakan tills det känns bekvämt.



Kondensflaska



Rullande underrede

OBS! Kontrollera att rullande underrede i rätt storlek används med Liberator.

OBS! Använd endast rullande underrede på plana ytor.

Obs: Till utrustningsleverantören: Följande syretillbehör rekommenderas för användning med Liberator:

- Nasal kanyl med 7 fot (2,1 m) slang (maximalt LPM: 6 LPM): CAIRE artikelnummer 5408-SEQ
- Firebreak: CAIRE artikelnummer 21126636

En eldbrytning rekommenderas för användning med kanyler.

• CAIRE erbjuder en eldbrytare avsedd att användas i samband med syrebehållaren. Firebreak är en termisk säkring för att stoppa gasflödet i händelse av att nedströms kanylen eller syrgasröret antänds och bränns till firebreak. Den placeras i linje med näsekanylen eller syrgasröret mellan patienten och syreutloppet från Liberator. För korrekt användning av brandbrytaren, se alltid tillverkarens anvisningar (medföljer varje brandbrytarkit).

• Ytterligare rekommenderad tillbehörsinformation finns online på www.caireinc.com.

Säkerhet



VARNING: BÄRBAR RF-KOMMUNIKATIONSUTRUSTNING (INKLUSIVE KRINGUTRUSTNING SÅSOM ANTENNKABLAR OCH EXTERNA ANTENNER) BÖR INTE ANVÄNDAS NÄRMARE ÄN 30 CM (12 TUM) FRÅN NÅGON DEL AV LIBERATOR, INKLUSIVE KABLAR SOM ANGES AV TILLVERKAREN. ANNARS KAN DET RESULTERA I MINSKAD PRESTANDA FÖR UTRUSTNINGEN.

VARNING: ANVÄNDNING AV ANDRA TILLBEHÖR, GIVARE (TRANSDUCER) OCH KABLAR ÄN DE SOM SPECIFICERATS ELLER TILLHANDAHÅLLITS AV TILLVERKAREN AV DEN HÄR UTRUSTNINGEN KAN LEDA TILL ÖKADE ELEKTROMAGNETISKA EMISSIONER ELLER MINSKAD ELEKTROMAGNETISK IMMUNITET FÖR DEN HÄR UTRUSTNINGEN, OCH GÖRA ATT DEN FUNGERAR FELAKTIGT.

VARNING: ANVÄNDNING AV DENNA UTRUSTNING BREDVID ELLER STAPLAD TILLSAMMANS MED ANNAN UTRUSTNING BÖR UNDVIKAS EFTERSOM DET KAN LEDA TILL FEL. OM SÅDAN ANVÄNDNING ÄR NÖDVÄNDIG BÖR DEN HÄR UTRUSTNINGEN OCH ANNAN UTRUSTNING OBSERVERAS FÖR ATT VERIFIERA ATT DE FUNGERAR NORMALT.



Viktigt: Elektrisk utrustning för medicinskt bruk kräver särskilda försiktighetsåtgärder med avseende på elektromagnetisk kompatibilitet (EMC) och måste installeras och tas i bruk enligt EMC-informationen i den här handboken.

Viktigt: Portabel enhet och mobil radiofrekvensutrustning för kommunikation kan påverka medicinsk elektronisk utrustning.

Viktigt: Liberator-behållaren ska varken användas intill eller staplas tillsammans med annan utrustning, men om detta är nödvändigt måste Liberator-behållaren observeras så att den fungerar normalt i den konfiguration som den kommer att användas i.

Tabell 1

Vägledning och tillverkarens deklARATION – elektromagnetiska emissioner

Liberator är avsedd att användas i den elektromagnetiska miljö som anges nedan. Liberator-kunden eller -användaren ska säkerställa att den används i en sådan miljö.

| Emissionstester | Överensstämmelse | Elektromagnetisk miljö – vägledning |
|--|---------------------------|--|
| RF-emissioner CISPR 11 | Grupp 1 | Liberator använder RF-energi endast för sina interna funktioner. Därför är RF-emissionerna väldigt låga och det är inte sannolikt att de inverkar störande på elektronisk utrustning i närheten. |
| RF-emissioner CISPR 11 Harmoniska emissioner IEC 61000-3-2 | Klass B Ej tillämpligt | Liberator kan användas i alla inrättningar, inklusive hemmiljöer och sådana som är direktanslutna till det allmänna lågspänningsnätet som förser bostadshus med ström. |
| Spänningsvariationer/ flimmer IEC 61000-3-3 | Ej tillämpligt | |

Tabell 2*

Rekommenderade separationsavstånd mellan portabel och mobil RF-kommunikationsutrustning och Liberator

Liberator är avsedd att användas i den elektromagnetiska miljö där utstrålade RF-störningar är under kontroll. Liberator-kunden eller -användaren kan hjälpa till att förhindra elektromagnetiska störningar genom att upprätthålla ett minimalt avstånd mellan portabel och mobil RF-kommunikationsutrustning (sändare) och Liberator enligt rekommendationerna nedan, i enlighet med kommunikationsutrustningens maximala uteffekt.

| Sändarens uppmätta maximala uteffekt W | Separationsavstånd enligt sändarens frekvens m | | |
|---|---|----------------------------------|-----------------------------------|
| | 150 kHz till 80 MHz d = 1,2√P | 80 MHz till 800 MHz d = 1,2√P | 800 MHz till 2,5 GHz d = 2,3√P |
| 0,01 | 0,12 m | 0,12 m | 0,23 m |
| 0,1 | 0,38 m | 0,38 m | 0,73 m |
| 1 | 1,2 m | 1,2 m | 2,3 m |
| 10 | 3,8 m | 3,8 m | 7,3 m |
| 100 | 12 m | 12 m | 23 m |

För sändare med en maximal uteffekt vilka inte listas ovan kan rekommenderat separationsavstånd (d) i meter (m) beräknas med hjälp av den ekvationen som tillämpas för sändarens frekvens, där P är sändarens maximala uteffekt i watt (W) enligt sändartillverkaren.

OBS 1 Vid 80 MHz och 800 MHz är det separationsavståndet för det högre frekvensområdet som gäller.

OBS 2 Dessa riktlinjer kanske inte gäller i alla situationer. Elektromagnetisk vågutbredning påverkas av absorption och reflektion från strukturer, föremål och människor.

* Denna tabell ingår som ett standardkrav för utrustning som har testats för specifika testnivåer och över specifika frekvensintervall och som överensstämmer med bestämmelserna.

Tabell 3

Vägledning och tillverkarens deklARATION – elektromagnetisk immunitet

Liberator är avsedd att användas i den elektromagnetiska miljö som anges nedan. Liberator-kunden eller -användaren ska säkerställa att den används i en sådan miljö.

| Immunitetstest | IEC 60601 testnivå | Överensstämmelsenivå | Elektromagnetisk miljö – vägledning |
|---|--|--|--|
| Elektrostatisk urladdning (ESD) IEC 61000-4-2 | ± 8 kV kontakt ± 2 kV, ± 4 kV ± 8 kV, ± 15 kV luft | ± 8 kV kontakt ± 2 kV, ± 4 kV ± 8 kV, ± 15 kV luft | Golven ska vara av trä, betong eller kakel. Om golven är täckta med syntetmaterial ska den relativa fuktigheten vara minst 30 %.** |
| Snabb elektrisk transient/skur IEC 61000-4-4 | ±2 kV för strömförsörjning matningsledningar ±1 kV för ingångs-/utgångsledningar | Ej tillämpligt DC-aktiverad enhet Ej tillämpligt Inga in- och utgångsledningar för data | Ej tillämpligt |
| Toppar IEC 61000-4-5 | ±1 kV ledning(ar) till ledning(ar) ±2 kV ledning(ar) till jord | Ej tillämpligt DC-aktiverad enhet | Ej tillämpligt |
| Spänningsfall, korta avbrott och spänningsvariationer hos strömförsörjningens ingångsledningar IEC 61000-4-11 | <5 % UT (>95 % fall i UT) i 0,5 cykler 40 % UT (60 % fall i UT) i 5 cykler 70 % UT (30 % fall i UT) i 25 cykler <5 % UT (>95 % fall i UT) i 5 sek | Ej tillämpligt DC-aktiverad enhet | Ej tillämpligt |
| Spänningsfrekvensens (50/60 Hz) magnetfält IEC 61000-4-8 | 30 A/m 50/60 Hz | 30 A/m 50/60 Hz | Magnetfält som uppstår på grund av spänningsfrekvens ska ligga på nivåer typiska för en kommersiell miljö eller en sjukhusmiljö. |

Obs! UT är nätspänningen innan testnivån tillämpades.

** Detta meddelande anger att nödvändig testning har utförts i en kontrollerad miljö och Liberator överensstämmer med bestämmelserna.

Tabell 4
Vägledning och tillverkarens deklARATION – immunitet mot ME-utrustning och ME-system

| Vägledning och tillverkarens deklARATION – immunitet | | | |
|---|--|--|---|
| Liberator är avsedd att användas i den elektromagnetiska miljön som anges nedan. Kunden eller användaren av Liberator måste säkerställa att den används i en sådan miljö. | | | |
| Immunitetstest | IEC 60601-testnivå | Överensstämmelsenivå | Elektromagnetisk miljö – vägledning |
| Ledningsburen RF, IEC 61000-4-6 | 3 Vrms 6 Vrms (i ISM-band) 150 kHz till 80 MHz | Ej tillämpligt Batteridrivna enheter, ingen SIP/SOP | Bärbar och mobil RF-kommunikationsutrustning får inte användas närmare någon del av Liberator, inklusive sladdar, än det rekommenderade separationsavstånd som beräknats med hjälp av den ekvation som tillämpas för sändarens frekvens. Rekommenderat separationsavstånd $d = 1,2 \sqrt{P}$ $d = 1,2 \sqrt{P}$ $d = 2,3 \sqrt{P}$ där P är sändarens maximala uteffekt i watt (W) enligt sändartillverkaren och d är det rekommenderade separationsavståndet i meter (m). Fältstyrka från fasta RF-sändare, som fastställts genom en elektromagnetisk anläggningsundersökning ^a , ska vara lägre än överensstämmelsenivån för varje frekvensområde ^c . Störningar kan inträffa i närheten av utrustning som är märkt med följande symbol: |
| Utstrålad RF, IEC 61000-4-3 | 80 MHz till 2,7 GHz | 10 V/m 80 MHz till 2,7 GHz 80 % AM vid 1 kHz |  |



















| Testfrekvens (MHz) | Band ^{a)} (MHz) | Tjänst ^{a)} | Modulering ^{b)} | Maxeffekt (W) | Avstånd (m) | Immunitetstestnivå (V/m) |
|--------------------|--------------------------|---|--|---------------|-------------|--------------------------|
| 385 | 380–390 | TETRA 400 | Pulsmodulering ^{b)} 18 Hz | 1,8 | 0,3 | 27 |
| 450 | 430–470 | GMRS 460, FRS 460 | FM ^{c)} ± 5 kHz avvikelse 1 kHz sinus | 2 | 0,3 | 28 |
| 710 | 704–787 | LTE-band 13, 17 | Pulsmodulering ^{b)} 217 Hz | 0,2 | 0,3 | 9 |
| 745 | | | | | | |
| 780 | | | | | | |
| 810 | | | | | | |
| 870 | 800–960 | GSM 800/900, TETRA 800, IDEN 820, CDMA 850, LTE-band 5 | Pulsmodulering ^{b)} 18 Hz | 2 | 0,3 | 28 |
| 930 | | | | | | |
| 1720 | | | | | | |
| 1845 | 1700–1900 | GSM 1800; CDMA 1900; GSM 1900; DECT; LTE-band 1, 3, 4, 25; UMTS | Pulsmodulering ^{b)} 217 Hz | 2 | 0,3 | 28 |
| 1970 | | | | | | |
| 2450 | 2400–2570 | Bluetooth, WLAN, 802.11 b/g/n, RFID 2450, LTE-band 7 | Pulsmodulering ^{b)} 217 Hz | 2 | 0,3 | 28 |
| 5240 | 5100–5800 | WLAN 802.11 a/n | Pulsmodulering ^{b)} 217 Hz | 0,2 | 0,3 | 9 |
| 5500 | | | | | | |
| 5785 | | | | | | |

OBS! Om det är nödvändigt för att IMMUNITETSTESTNIVÅN ska uppnås kan avståndet mellan sändarantennen och Liberator minskas till 1 meter. Ett testavstånd på 1 meter är tillåtet enligt IEC 61000-4-3.

^{a)} För vissa tjänster är endast upplänkfrekvenser inkluderade.

^{b)} Bärvägen ska moduleras med en kantvågssignal med 50 % arbetscykel.



^{c)} Som ett alternativ till frekvensmodulering kan pulsmodulering med 50 % vid 18 Hz användas eftersom den visserligen inte motsvarar den faktiska moduleringen, men utgör det "värsta fallet".

| ISO 7000: laitteessa käytettävät graafiset symbolit – hakemisto ja yhteenveto | |
|--|--|
|  | Varastointi- tai käyttölämpötila-alue. Sääntö 0632 |
|  | Varastoinnin kosteusalue. Sääntö 2620 |
|  | Ilmanpainerajoitus. Sääntö 2621 |
|  | Säilytettävä kuivassa ja pidettävä kuivana. Sääntö 0626 |
|  | Valmistajan nimi ja osoite. Sääntö 3082 |
|  | Vaara, katso mukana tulleita ohjeita. Tuotenumero 0434A |
|  | Luettelonumero. Sääntö 2493 |
|  | Sarjanumero. Sääntö 2498 |
|  | Tämä puoli ylös. Sääntö 0623 |
|  | Särkyvää, käsittele varoen. Sääntö 0621 |
|  | Pinoamisraja lukumäärän mukaan. Reg. # 2403 |
| ISO 7010: Graafiset symbolit—Turvavärit ja turvamerkit—Rekisteröidyt turvamerkit | |
|  | Kylmän nestemäisen tai kaasumaisen hapen tai jäätyneiden osien koskettaminen voi aiheuttaa paleltumia. Alhaisen lämpötilan varoitus. Varoittaa alhaisesta lämpötilasta tai jäätymisvaarasta. Sääntö W010 |
|  | Käyttöohjeet on luettava. Sääntö M002 |
|  | Pidettävä kaukana avotulesta, tulesta ja kipinöistä. Avoimet syttymislähteet ja tupakointi kielletty. Sääntö P003 |
|  | Älä tupakoi yksikön lähellä tai kun käytät sitä. Sääntö P002 |
|  | Tyyppin BF potilaskosketuksessa oleva osa (sähköiskusuojauksen taso). Sääntö 5333 |
|  | Varoitus. Sääntö W001 |
| Neuvoston direktiivi 93/42/ETY lääkinnällisistä laitteista | |
|  | Valtuutettu edustaja Euroopan yhteisössä |

|  | Jos tuotteen yksilöivässä tunnistemerkinnässä (UDI) on CE-merkki, laite on direktiivin 93/42 / ETY lääkinnällisiä laitteita koskevien vaatimusten mukainen. Symboli CE #### tarkoittaa ilmoitetun laitoksen numeroa. |
|---|--|
|  | Tämä laite noudattaa lääkinnällisiä laitteita koskevaa 2010/35/EU-direktiiviä. Siinä on kuvan mukainen merkintä. |
| ADR: eurooppalainen sopimus vaarallisten aineiden kansainvälisistä kuljetuksista | |
|  | Myrkytön kaasu. |
|  | Vaara, hapettavia aineita: tulipalon voimistumisen vaara. |
|  | Jäähdytetty neste, USP: valmistettu ilmanesteytyksellä |
| Sisäiset symbolit | |
|  | Pidä yksikkö aina hyvin tuuletettuna |
|  | Pidä kaukana syttyvistä materiaaleista, öljystä ja rasvasta. |
|  | Pyyhi liitäntä puhtaalla kuivalla liinalla ennen täyttämistä. |
| IEC 60417: Laitteen käyttöä koskevat graafiset symbolit | |
|  | Laitetta ei saa peittää. Laitteesta virtaa yleensä happea. Nro 5641 |
| 21 CFR 801.15: Code of Federal Regulations Title 21 (Yhdysvallat) | |
| RX ONLY | Yhdysvaltojen liittovaltion laki sallii tämän laitteen myynnin vain lääkärille tai lääkärin määräyksestä. |
| Neuvoston direktiivi 2012/19/EU: sähkö- ja elektroniikkalaiteromu (WEEE) | |
|  | WEEE |
| IEC 60601-1: Sähkökäyttöiset lääkintälaitteet - Osa 1: Yleiset vaatimukset turvallisuudelle ja olennaiselle suorituskyvyllä | |
| IP21 | Pisarasuojattu |

Tämä tuote saattaa olla suojattu yhdellä tai useammalla patentilla Yhdysvalloissa ja muissa maissa. Alla olevalla verkkosivullamme on lueteltu kaikki sovellettavat patentit. Pat.: www.caireinc.com/corporate/patents/.

Tekniset tiedot

- Toimintatila: Jatkuva virtaus
- Suojaus sähköiskulta (tyyppi): Sisäisesti virran saava laite
-  Suojaus sähköiskulta (luokka): Tyyppin BF sovellettu osa
- IP21-luokitus veden sisääntulon suojausasteen mukaan: Sisäinen suojaus sellaisten kiinteiden vieraiden esineiden sisäänpääsystä vastaan, joiden halkaisija on suurempi tai yhtä suuri kuin 12,5 mm sekä suojaus pystysuoran tippuveden sisääntuloa vastaan.
-  Laite ei sovellu käytettäväksi syttyvien seosten lähellä.

| Tuotteen tekniset tiedot | | | | | |
|----------------------------------|---|---|---|---|---|
| | Liberator 20 | Liberator 30 | Liberator 37 | Liberator 45 | Liberator 60 |
| LOX-kapasiteetti | 21,0 litraa 50,7 lb (23 kg) | 31,0 litraa 74,8 lb (33,9 kg) | 37,3 litraa 90,0 lb (40,8 kg) | 45,7 litraa 110,3 lb (50,04 kg) | 60,2 litraa 145,3 lb (65,9 kg) |
| Kaasua vastaava kapasiteetti | 17 337 litraa | 25 580 litraa | 31 121 litraa | 37 724 litraa | 49 679 litraa |
| Paino tyhjänä | 39 lb (17,96 kg) | 48,6 lb (22,04 kg) | 50 lb (22,68 kg) | 55 lb (24,95 kg) | 75,4 lb (34,19 kg) |
| Paino täytettynä | 89,7 lb (40,69 kg) | 123,36 lb (55,94 kg) | 140,0 lb (63,5 kg) | 165,3 lb (74,99 kg) | 220,7 lb (100,1 kg) |
| Korkeus | 24,5 tuumaa (622 mm) | 29,5 tuumaa (750 mm) | 32,75 tuumaa (832 mm) | 37 tuumaa (940 mm) | 39 tuumaa (990 mm) |
| Halkaisija | 14 in. (356 mm) | 14 in. (356 mm) | 14 in. (356 mm) | 14 in. (356 mm) | 16 in. (406 mm) |
| Tyypillinen käyttöaika per 2 LPM | 6,0 päivää | 8,9 päivää | 10,8 päivää | 13,1 päivää | 17,2 päivää |
| Toimintapaine | 20 psi (137 kPa) | 20 psi (137 kPa) | 20 psi (137 kPa) | 20 psi (137 kPa) | 20 psi (137 kPa) |
| Normaali haihtumisnopeus | 1,6 lb/vrk (0,73 kg/vrk) | 1,6 lb/vrk (0,73 kg/vrk) | 1,6 lb/vrk (0,73 kg/vrk) | 1,6 lb/vrk (0,73 kg/vrk) | 1,65 lb/vrk (0,75 kg/vrk) |
| Normaali virtausensäätöalue | Off, .25, .5, .75, 1, 1.5, 2, 2.5, 3, 4, 5, 6, 8, 10, 12, 15 LPM | Off, .25, .5, .75, 1, 1.5, 2, 2.5, 3, 4, 5, 6, 8, 10, 12, 15 LPM | Off, .25, .5, .75, 1, 1.5, 2, 2.5, 3, 4, 5, 6, 8, 10, 12, 15 LPM | Off, .25, .5, .75, 1, 1.5, 2, 2.5, 3, 4, 5, 6, 8, 10, 12, 15 LPM | Off, .25, .5, .75, 1, 1.5, 2, 2.5, 3, 4, 5, 6, 8, 10, 12, 15 LPM |
| Virtausmittarin tarkkuus* | +/- 10 % | +/- 10 % | +/- 10 % | +/- 10 % | +/- 10 % |

* Tämä tarkkuus on voimassa vain lämpötilassa 21 °C (70 °F) arvolla 14,7 psig ja kalibroidulla, tarkalla massan virtausanturilla.

Varoitustiedot

Tärkeää: Lue tämä käyttöopas huolellisesti ennen Liberatorin käyttöä.
Vain RX.

| | |
|--|---|
|  | VAROITUS: LAITETTA EI OLE TARKOITETTU ELINTOIMINTOJEN YLLÄPITÄMISEEN. |
| | VAROITUS: POTILAS VOI TAI MUUT HENKILÖT VOIVAT KURISTUA KANYYLIN TAI MUUHUN PUTKEEN, JOVLLOIN SEURAUKSENA VOI OLLA TUKEHTUMINEN. |
| | VAROITUS: JOS LAITE EI MIELESTÄSI TOIMI OIKEIN, OTA YHTEYS TERVEYSPALVELUJEN TARJOAJAAN. ÄLÄ YRITÄ KORJATA TAI SÄÄTÄÄ LAITETTA ITSE. |
| | VAROITUS: ÄLÄ MUUTA LAITETTA ILMAN VALMISTAJAN LUPAA. |
| | VAROITUS: JOS HAPENSYÖTÖN JATKUVUUTTA TARVITAAN VARMISTA, ETTÄ RIITTÄVÄ HAPENSAANTI JA/TAI TOISSIJAISEN HAPEN SAANTI ON AINA SAATAVILLA HOIDON AIKANA. |
| | VAROITUS: ÄLÄ SALLI TUPAKOINTIA, KYNTTILÖITÄ TAI AVOTULTA 3 METRIN ETÄISYYDELLÄ LAITTEESTA TAI 20 CM:N ETÄISYYDELLÄ MISTÄÄN SYTTYMISLÄHTEISTÄ. |
| | VAROITUS: LAITTEEN ON OLTAVA HYVIN TUULETETUSSA TILASSA. |
|  | VAROITUS: ÄLÄ SÄILYTÄ NESTEHAPPILAITTEITA KAAPISSA, AUTON TAVARATILASSA TAI MUUSSA SULJETUSSA TILASSA. ÄLÄ LAITA HUOPIA, VERHOJA TAI MUITA KANKAITA LAITTEEN PÄÄLLE. |
| | VAROITUS: TÄMÄ TUOTE VOI ALTISTAA KEMIKAALEILLE, KUTEN NIKKELILLE, JOKA KALIFORNIAN OSAVALTION TIETOJEN MUKAAN VOI AIHEUTTAA SYÖPÄÄ. LISÄTIETOA SAAT OSOITTEESTA WWW.P65WARNINGS.CA.GOV. |
| | VAROITUS: JOS LAITTEESSA TAPAHTUU VAKAVA VAARATILANNE, KÄYTTÄJÄN TULEE ILMOITTAA TAPAUKSESTA VÄLITTÖMÄSTI PALVELUNTARJOAJALLE JA / TAI VALMISTAJALLE. VAKAVANA TAPAHTUMANA MÄÄRITELLÄÄN LOUKKAANTUMINEN, KUOLEMA TAI MAHDOLLISUUS AIHEUTTAA VAMMOJA / KUOLEMIA, JOS TAPAHTUMA TOISTUU. KÄYTTÄJÄ VOI MYÖS ILMOITTAA TAPAHTUMASTA SEN MAAN TOIMIVALTASELLE VIRANOMAISELLE, JOSSA TAPAHTUMA TAPAHTUI. |
|  | Vaara: Käytä Liberatoria vain lääkärin ohjeiden mukaan. |
| | Vaara: Laite sisältää nestemäistä happea, joka on erittäin kylmää, lähes -184 °C. Näin alhaiselle lämpötilalle altistuminen saattaa aiheuttaa vakavia paleltumia. |

Vaara: Nestemäinen ja kaasumainen happi eivät syty, mutta ne voivat kiihdyttää muiden materiaalien palamista. Tämän vaaran sekä nestemäisen hapen matalan lämpötilan vuoksi on noudatettava erityisiä varotoimia.

Vaara: Säilytä helposti syttyviä materiaaleja erillään laitteesta. Aerosolisuihkeet, öljyt ja rasva, mukaan lukien kasvoivoiteet ja vaseliini, syttyvät helposti ja voivat palaa nopeasti hapen läsnäollessa.

Vaara: Tupakointi happikanyylin käyttämisen aikana voi aiheuttaa palovammoja kasvoille ja mahdollisesti kuoleman.

Irrotetun kanyylin asettaminen vaatteiden, vuodevaatteiden, sohvan tai muun tekstiilimateriaalin päälle voi aiheuttaa räjähtävän palon, jos kanyyli altistuu savukkeelle, lämmönlähteelle, kipinälle tai avotulelle.

Jos tupakoit: (1) sammuta siirrettävä yksikkö, (2) irrota kanyyli ja (3) poistu huoneesta, jossa laite sijaitsee.

Vaara: Jos laite kallistuu vahingossa, palauta se heti varovasti pystysuoraan asentoon, jos se on mahdollista. Jos laitteesta vuotaa nestemäistä happea, poistu alueelta välittömästi ja soita terveydenhuollon palveluntarjoajallesi. Älä yritä siirtää yksikköä tai estää nestemäistä happea pakenemasta.

Huomautus: Älä koske yksikköjen jäätyneisiin osiin.

Huomautus: Älä säilytä tai käytä siirrettävää yksikköä kytkettynä Liberatoriin.

Huomautus: Älä anna kouluttamattomien henkilöiden käsitellä tai käyttää laitetta.

Huomautus: Federal Aviation Administration on kieltänyt laitteen käytön kaupallisilla matkustaja- ja rahtiennolla.

Käyttötarkoitus

CAIRE Liberator on tarkoitettu lisähapen annosteluun.

Laitetta ei ole tarkoitettu elämän tukemiseen, eikä se tarjoa potilaan tarkkailuvalmiuksia.

Johdanto

Liberator-säiliön käyttötarkoitus on happilisan syöttäminen potilaalle hänen kotonaan. Sitä voidaan käyttää myös vanhainkodeissa ja hoitolaitoksissa. Tätä laitetta ei ole tarkoitettu elämää ylläpitäviin käyttötarkoituksiin. Siinä ei ole potilaan monitorointiominaisuuksia. On suositeltavaa, että mekaanisen vian varalta käytettävissä on toinen happilisan lähde.

Tämä laite on tarkoitettu potilaille, joille on keuhkohtaumatauti (COPD) tai joiden hengityskapasiteetti on heikentynyt. Potilas käyttää tätä laitetta lääkemääräyksen nojalla. Laite on myyty hoidonantajalle, joka on koulutettu käyttämään ja huoltamaan Liberator-säiliötä. Hoidonantaja kouluttaa käyttäjän.

Nestehappijärjestelmä sisältää Liberator-laitteen ja siirrettävän yksikön, jolla käyttäjä saa täydentävää happea lääkärin määräyksen mukaan. Tämä käyttöopas koskee Liberator-laitetta. Lue siirrettävän yksikön toiminnasta sitä koskevasta käyttöoppaasta. Liberator on tarkoitettu vain paikallaan käytettäväksi. Happea voi ottaa suoraan Liberatorista. Liberator-laitetta on saatavana päältä täytettävänä tai sekä päältä että sivusta täytettävänä mallina. Terveystieteiden ammattihenkilö täyttää laitteen yksiköt. Siirrettävä yksikkö tarjoaa ambulatoisen hapen lähteen lisäajaksi. Se täytetään Liberatorista.

Huomautus: Palveluntuottaja auttaa alkuasennuksessa ja ohjeistaa laitteen asianmukaiseen käsittelyyn ja käyttöön.



Kuvassa kahdesta kohtaa täytettävä Liberator. Saatavana myös 20, 37, 41, 45 ja 60 litran mallit.

Säätimet

1. Gen 4 -nestetasomittari
2. Virtauksen säätönuppi
3. DISS-liitäntä
4. Liberatorin sivutäyttöliitin (jos on)
5. Liberator-vapautuspainike (vain päältä täytettävät mallit)
6. Liberator-liitäntä päältä täyttöön (QDV)
7. Ilmausventtiili

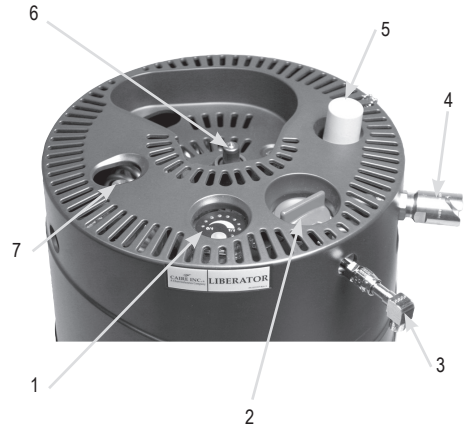

Käyttöohjeet

1. Katso sivulta 9 yksikön nestemäisen hapen tason tarkistaminen.
2. Puhdista sekä Liberatorin että siirrettävän yksikön liittimet puhtaalla kuivalla nukkaamattomalla liinalla täyttöjen välillä jäätyminen ja laitevikojen välttämiseksi.



VAROITUS: LIITÄNNÄN ON OLTAVA KUIVA, KOSKA KOSTEUS VOI AIHEUTTAA OSIEN JÄÄTYMISEN YHTEEN JA AIHEUTTAA VUOTOJA TÄYTTÖLIITTIMISSÄ.

VAROITUS: PUHDISTA LIBERATOR JA SIIRRETTÄVÄ YKSIKKÖ PUHTAALLA JA KUIVALLA, NUKKAAMATTOMALLA LIINALLA.

VAROITUS: ÄLÄ PAINA TAI VÄÄNNÄ TÄYTTÖLIITTIMEN METALLIPÄÄTÄ, KUN KUIVAAT SITÄ. SE VOI AIHEUTTAA NESTEMÄISEN HAPEN VUOTAMISEN. JOS VUOTO SATTUU, POISTU HUONEESTA JA OTA YHTEYS TERVEYDENHOIDON PALVELUNTARJOAJAASI.

VAROITUS: JOS VUOTO YLTYY NESTEVIRRAKSI, POISTU ALUEELTA JA SOITA HETI TERVEYDENHOIDON PALVELUNTARJOAJALLESII.

VAROITUS: JOS SUURIA MÄÄRIÄ HÖYRYÄ PÄÄSEE YKSIKÖILTÄ TÄYTÖN AIKANA, LOPETA TÄYTTÖ, POISTU HUONEESTA JA SOITA TERVEYDENHOIDON PALVELUNTARJOAJALLESII.

VAROITUS: JOS KUULET PITKÄAIKAISTA SIHINÄÄ, LOPETA KÄYTTÖ JA OTA VÄLITTÖMÄSTI YHTEYTTÄ TERVEYDENHUOLLON PALVELUNTARJOAJAASI.

3. Käännä Liberatorin virtauksenohjausnappi asentoon off (0).
4. Noudata siirrettävän yksikön mukana toimitettuja asennusohjeita.



VAROITUS: ELLEI SIIRRETTÄVÄ YKSIKKÖ IRTOA HELPOSTI, ÄLÄ KÄYTÄ VOIMAA. YKSIKÖT VOIVAT OLLA JÄÄTYNEET TOISIINSA KIINNI. JÄTÄ YKSIKÖT KIINNI TOISIINSA JA ODOTA, ETTÄ NE LÄMPENEVÄT. ÄLÄ KOSKE JÄÄTYNEISIIN OSIIN.



Vaara: Jos nestemäistä happea vuotaa siirrettävää yksikköä erotettaessa, aseta yksikkö sivuun varmistaen, että se pysyy pystyasennossa, poistu huoneesta ja soita terveydenhuollon palveluntarjoajalle välittömästi.

Vaara: Jos nestettä vuotaa säiliöstä yksiköiden erottamisen jälkeen, avaa huoneen ikkuna, poistu huoneesta ja soita terveydenhuollon palveluntarjoajalle välittömästi.

Vaara: Tarkista nestetaso vasta, kun tuuletusventtiili on kiinni.

Perustoinninnot

1. Käytä seuraavaa kaaviota ohjeena Liberatorin toiminnan keston määrittämiseksi:

| Malli | L-20 | L-30 | L-37 | L-45 | L-60 |
|-------|--------------|-------|-------|-------|-------|
| Pois | Nimellisarvo | | | | |
| 0,25 | 34-17 | 50-2 | 61-10 | 74-19 | 90-2 |
| 0,5 | 24-16 | 35-15 | 43-16 | 53-4 | 68-8 |
| 0,75 | 16-11 | 23-18 | 29-3 | 35-11 | 45-13 |
| 1 | 12-8 | 17-19 | 21-20 | 26-14 | 34-4 |
| 1,5 | 8-5 | 11-21 | 14-13 | 17-17 | 22-18 |
| 2 | 6-4 | 8-21 | 10-22 | 13-7 | 17-1 |
| 2,5 | 4-22 | 7-3 | 8-17 | 10-15 | 13-16 |
| 3 | 3-2 | 5-22 | 7-6 | 8-20 | 11-9 |
| 4 | 2-11 | 4-10 | 5-11 | 6-15 | 8-12 |
| 5 | 2-1 | 3-13 | 4-8 | 5-7 | 6-19 |
| 6 | 1-12 | 2-23 | 3-15 | 4-10 | 5-16 |
| 8 | 1-5 | 2-5 | 2-17 | 3-7 | 4-6 |
| 10 | 1-0 | 1-18 | 2-4 | 2-15 | 3-10 |
| 12 | 0-19 | 1-11 | 1-19 | 2-5 | 2-20 |
| 15 | 0-19 | 1-4 | 1-11 | 1-18 | 2-6 |

Huomautus: Ajat on esitetty muodossa päivää/tuntia (vuoto 00-00).

Huomautus: Nimellisarvoajat on annettu ihanteellisia olosuhteita varten esim. maksimitäytöllä, tarkoilla virtausmäärillä, hyvällä hävikkimäärällä, Liberator paikallaan jne. Nämä ajat ovat odotettuja maksimiaikoja.

Huomautus: Yksilölliset tulokset vaihtelevat.

2. Käytä seuraavaa taulukkoa ohjeena letkuston suosituspituutta määriteltäessä.

| VIRTAUSASETUS (LPM) | SUURIN (SUOSITELTU) LETKUSTON PITUUS* | |
|------------------------|--|------------------|
| | 20-psig | 50-psig |
| 1-6 | 100 Ft. (30,5 m) | 100 Ft. (30,5 m) |
| 8 | 100 Ft. (30,5 m) | 75 Ft. (22,9 m) |
| 10 | 50 Ft. (15,2 m) | 50 Ft. (15,2 m) |
| 12 | 25 Ft. (7,6 m) | 50 Ft. (15,2 m) |
| 15 | 25 Ft. (7,6 m) | 25 Ft. (7,6 m) |

*Pituus koskee vain happiletkustoa. Pituus *ei* koske kanyyliä, jonka pituus on 7 Ft.

3. Varmista mittarin toiminta

- Taso näkyy painamalla painiketta. Jos pinta on näkyvissä ja akun alhaista tasoa osoittava merkivalo ei pala, akun varaustaso on kunnossa.
- 4. Yksikön nestemäisen hapen tason tarkistaminen mittarilla:
 - Paina yksikön yläosassa olevaa painonappia vähintään kahden sekunnin ajan. Lue led-valosta pinnan taso.



Vaara: Liberator on tyhjä, jos vain ensimmäinen punainen valo palaa.

- Jos akun alhaisesta tasosta varottava valo syttyy, kun painiketta painetaan, ilmoita asiasta terveydenhuollon palveluntarjoajalle, kun Liberator täytetään seuraavan kerran.



Gen 4 -mittari

5. Asenna DISS-jatkokappale

6. Joko

- Kiinnittämällä kanyyli DISS-adapteriin DISS-liitännän kautta (terveydenhuollon palveluntarjoaja kiinnittää) tai
- Kiinnitä kostutinpullo DISS-liittimeen (terveydenhuollon palveluntarjoaja kiinnittää):
 - Täytä pullo tiislattulla vedellä oikeaan tasoon, kuten laitteen käyttöohjeissa on ilmoitettu.
 - Kiinnitä hengityskanyylisi laitteen happiletkuliittimeen.

7. Käännä virtauksen säätönuppia myötöpäivään, kunnes säädetty virtausnopeus (numeroina) näkyy nupin ”ikkunassa” ja tunnet hieman vastusta.



Vaara: Nuppia ei saa asettaa korkeammalle kuin suurin sallittu virtausnopeus. Epäyhtenäinen hapen virtaus syntyy, jos virtauksen säätönuppia säädetään virtausnopeuksien väliin. Hapen virtaus näkyy kupliina kostutinpulloissa.

Vaara: Varmista oikea virtausnopeus, varmista, että liittimet ovat tiukkoja ja etteivät ne vuoda.

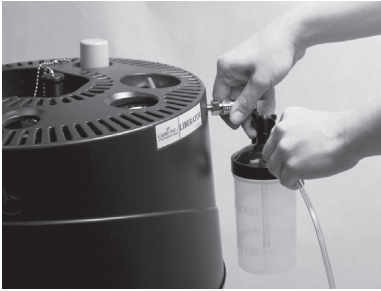

Pullo ja kanyyli eivät sisälly toimitukseen

8. Säädä hengityskanyylini sopivaan asentoon niin, että voit hengittää mukavasti.

Huomautus: Varmista, että kanyyli on asetettu kokonaan ja pitävästi. Sisäänhengityksen aikana kuulet tai tunnet, kuinka happi virtaa nenäkanyylin haarioihin. Nenäkanyylin haarojen asettaminen oikein nenään on ensisijaisen tärkeää sen käyttäjän hengityselimistöön pääsevän hapen määrän kannalta.

9. Hapen pitäisi nyt virrata. Tarkista, että pullossa on kuplia.
10. Tietyissä ympäristöolosuhteissa ja jatkuvassa käytössä Liberator voi kehittää jäätä lämmittimen ja hengityskäämien päälle kotelon sisällä. Sinun pitää sulattaa yksikkö nestemäisen hapen täyttökertojen välillä, jotta jäätä ei pääse syntymään.



Vaara: Käännä virtauksen säätönappi aina off-asentoon (0-asentoon), kun se ei ole käytössä tai kun laite on tyhjä.



Yksikön sulattaminen

1. Täytä siirrettävä yksikkö, jotta happea on edelleen käytössä, kun Liberatoria sulatetaan.
2. Aseta Liberatorin virtauksen säätönappi arvoon 0 ja anna yksikön lämmetä huoneenlämpötilaan, kunnes jää laitteesta on sulanut.
3. Tarkista kondenssivettä keräävä pullo usein sulatuksen aikana ja tyhjennä tarvittaessa.
4. Jos siirrettävän yksikön happi on vähissä ennen kuin Liberator on täysin sulanut, voit täyttää sen tarpeen mukaan.

Akun hoito ja huolto

- Taso näkyy painamalla painiketta. Jos pinta on näkyvissä ja akun alhaista tasoa osoittava merkivalo ei pala, akun varaustaso on kunnossa.



- Jos akun alhaisesta tasosta varottava valo syttyy, kun sisällä on painiketta painetaan, soita huoltoon akun vaihtoa varten.

Siirrettävän yksikön täyttäminen ja käyttöohjeet

Ennen siirrettävän yksikön täyttämistä on seuraavat seikat tarkistettava silmämääräisesti:

- a. Rikkoutuneet suojukset tai suojusten osat
- b. QDV-liittimen vääntyminen
- c. Tason osoittimen toiminta
- d. Kaikkien merkintöjen pysyminen paikallaan
- e. Kylmäsäiliön vauriot (lommot, painumat)
- f. Jos LOX on edelleen yksikössä, tarkista, ettei laitteen ulkopinnalla ole huurretta tai voimakasta kondensoitumista.

Katso siirrettävän happilaitteen käyttöohjeesta ohjeet tiettyihin täyttö- ja käyttötilanteisiin.



VAROITUS: JOS SIIRRETTÄVÄ YKSIKKÖ EI OLE YHTEENSOPIVA LIBERATORIN KANSSA, ÄLÄ YRITÄ TÄYTTÄÄ TAI KÄYTTÄÄ SIIRRETTÄVÄÄ YKSIKKÖÄ.

Huolto

Puhdista sekä paikallaan olevan että siirrettävän yksikön liittimet puhtaalla kuivalla nukkaamattomalla liinalla täyttöjen välillä jäätymisen ja laitevikojen välttämiseksi.

Liberator ei sisällä käyttäjän huollettavissa olevia osia.

Palveluntarjoajasi vastaa kaikista tämän laitteen teknisen käyttöoppaan edellyttämästä huollosta. Jos laitetta on huollettava, ota yhteys huoltoon.

Odotettavissa oleva käyttöikä on vähintään viisi vuotta.

Vianmääritys

| Ongelma | Ratkaisu |
|---|--|
| Virtaus on riittämätön | <ul style="list-style-type: none"> • Varmista, että virtauksen säätönupissa on oikea virtausnopeusasetus • Varmista, ettei virtauksen säätönuppia ole asetettu virtausnopeuksien väliin. • Varmista, että yksikössä on nestemäistä happea • Varmista, että kanyyli ei ole taipunut tai puristuksissa • Varmista, että kanyyli on kunnolla kiinni yksikössä <div style="border: 1px solid black; padding: 2px; margin-top: 5px;">HUOMAUTUS: Jos ongelma jatkuu, ota yhteyttä huoltoon.</div> |
| Nestemittari ei toimi tai ei ole tarkka. | • Akku on ehkä vaihdettava tai mittari on kalibroitava uudelleen. Ota yhteyttä huoltoon. |
| Alhainen akun varauksen merkkivalo palaa nestetasomittarilla. | • Ota yhteyttä huoltoon. |
| Liberatorin käämeissä on huurretta. | • Käämien huurtuminen on normaalia Liberatorin uloshengityksen aikana. |
| Liberatorin säiliössä tai sivulla on huurretta. | • Säiliön ulkopuolen huurtuminen ei ole normaalia, ota yhteyttä huoltoon. |
| Liberator pitää sihisevää ääntä. | <ul style="list-style-type: none"> • Normaalin toiminnan aikana yksikön ensisijainen varoventtiili avautuu aika ajoin liiallisen paineen lievittämiseksi, erityisesti pian täytön jälkeen. • Jos sihinä on jatkuvaa tai epänormaalia, se voi osoittaa, että ylimääräistä painetta on olemassa tai järjestelmässä on vuoto. Ota yhteyttä huoltoon. |
| Nestemäistä happea pääsee sinisestä QDV-liittimestä. | <ul style="list-style-type: none"> • QDV on ehkä jäänyt auki. Avaa ikkunat, jos mahdollista, ja poistu tilasta välittömästi. Ota yhteys huoltoon. • Jossa QDV ei jäätyisi, muista pyyhkiä QDV kuivalla, nukkaamattomalla liinalla ennen ja jälkeen siirrettävän laitteen täyttämisen. |
| Lattialle kertyy (kondenssi) vettä. | • Kun hurre sulaa käämeillä, vettä voi kertyä lattialle, jos lauhdevesipulloa ei käytetä tai se on täynnä. Tarkista, että lauhdevesipullo on asennettu oikein ja tyhjennetty tarpeen mukaan. |
| Siirrettävän yksikön täytyminen vie pitkään. | <ul style="list-style-type: none"> • Siirrettävän yksikön täyttäminen voi kestää useita minutteja, jos siirrettävä yksikkö on lämmin tai sitä ei ole käytetty äskettäin. • Tutustu siirrettävän yksikön käyttöohjeeseen. |
| Siirrettävä yksikkö ei täyty. | <ul style="list-style-type: none"> • Varmista, että säiliössä on riittävästi nestettä siirrettävän yksikön täyttämiseen. Varmista, että siirrettävä yksikkö on työnnetty oikein QDV-liittimeen ja ilmanpoistovenntiiliin vipu on avoimessa asennossa. • Tutustu siirrettävän yksikön käyttöohjeeseen. |

Puhdistusohjeet



VAROITUS: PUHDISTA VASTA, KUN YKSIKKÖ ON TYHJÄ.

- Puhdista käyttämällä mietoa astianpesuainetta ja vettä.
- Käytä puhdistusliuosta nukkaamattoman liinan avulla. Puhdistusaineiksi on hyväksytyt esimerkiksi HydroPure ja HydroKlean. Älä suihkuta puhdistusaineita suoraan Liberatoriin.
- Pyyhi ulkopinta puhtaaksi nukkaamattomalla liinalla.



Vaara: Älä käytä korkeaa lämpötilaa tai korkeapainepesuria näiden yksiköiden puhdistamiseen.

- Puhdistusainetta ei saa mennä sisäosiin tai venttiileihin.
- Anna yksikön kuivua kunnolla ennen käyttöä.

Huomautus: Huomautus terveydenhuollon ammattihenkilölle - jälleenkäsittelymenetelmistä on annettu ohjeet kyseisessä huoltokäsikirjassa.

Hävittäminen

Palauta Liberator kaikkine osineen hävitettäväksi kotihoitoon. Voit myös ottaa yhteyttä paikalliseen kaupunkiin tai kunnan viranomaiseen ja kysyä ohjeita akun asianmukaisesta hävittämisestä.

WEEE ja RoHS

Tämä symboli muistuttaa laitteen omistajaa siitä, että elinkaarensa lopussa laite on kierrätettävä sähkö- ja elektroniikkalaiteromudirektiivin (WEEE) mukaisesti.

Tuotteemme täyttävät vaarallisia aineita koskevan RoHS-direktiivin vaatimukset. Tuotteissamme on vain vähäisiä jäämiä lyijystä ja muista vaarallisista aineista.

Kuljetus ja säilytys

Laitte on säilytettävä pystyasennossa ja hyvin tuulettuvassa tilassa. Älä laita laitetta kyljelleen. Kosteus maks. 95 % ei kondensoituvaa. Lämpötila-alue -40 °C...70 °C.

Käyttölämpötila-alue 10 °C ...40 °C. Suhteellinen kosteus alueella 30 % - 75 % ei kondensoituvaa.

Huomautus: Ilmanpainealue on 700 hPa - 1060 hPa (korkeus 10,000 Ft...1,000 Ft).

Tarvikkeet

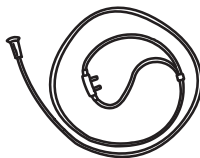

Kanyyli

Aseta tapit ylöspäin nenään ja silmukat korvien yläpuolelle. Liu'uta säädintä leuan alla niin, että se istuu mukavasti.



Lauhavesipullo



Pyöraalusta

HUOMAUTUS: Varmista, että Liberatoria käytetään oikean kokoisella pyöraalustalla.

HUOMAUTUS: Käytä pyöraalustaa vain tasaisilla pinnoilla.

Huomautus: Laittevalmistajalle: Seuraavia hapen annostelun lisävarusteita suositellaan käytettäväksi Liberator kanssa:

- nenänkanyyli, jossa on 7 jalkaa (2,1 m) letkua (suurin LPM: 6 LPM): CAIRE-osanumero 5408-SEQ
- Tulipalo: CAIRE-osanumero 21126636

Tulipalo suositellaan käytettäväksi minkä tahansa kanyylin kanssa.

• CAIRE tarjoaa palomuurin, joka on tarkoitettu käytettäväksi yhdessä happisäiliön kanssa. Tulipalo on lämpövaroke, joka estää kaasun virtauksen, jos alavirran kanyyli tai happiputki sytytetään ja palaa paloputkeen. Se sijoitetaan linjaan nenän kanyyliin tai happiputken kanssa potilaan ja Liberator happea poistoaukon väliin. Tietoja palomuurin oikeasta käytöstä on aina valmistajan ohjeissa (joka sisältyy jokaiseen palopalorasiaan).

• Lisätietoja suositelluista lisävarusteista on saatavana verkossa osoitteessa www.caireinc.com.

Turvallisuus



VAROITUS: KANNETTAVIA RADIOTAAJUUTTA KÄYTTÄVIÄ LAITTEITA, KUTEN ANTENNIJOHTOJEN JA ULKOISTEN ANTENNIEN KALTAISIA OHEISLAITTEITA, EI SAA KÄYTTÄÄ 30 CM (12 TUUMAA) LÄHEMPÄNÄ MITÄÄN LIBERATORIN OSAA, KUTEN VALMISTAJAN ILMOITAMAT JOHDOT. MUUTEN LAITTEEN SUORITUSKYKY VOI HEIKENTYÄ.

VAROITUS: MUIDEN KUIN LAITTEEN VALMISTAJAN TOIMITTAMIEN LISÄVARUSTEIDEN, ANTUREIDEN JA KAAPELEIDEN KÄYTTÖ VOI LISÄTÄ LAITTEEN SÄHKÖMAGNEETTISIA PÄÄSTÖJÄ TAI HEIKENTÄÄ SEN SÄHKÖMAGNEETTISTA HÄIRIÖNSIETOKYKYÄ JA AIHEUTTAA VIRHEELLISTÄ TOIMINTAA.

VAROITUS: LAITTEEN KÄYTTÄMISTÄ PINOTTUNA TAI MUIDEN LAITTEIDEN LÄHELLÄ ON VÄLTETTÄVÄ, KOSKA TÄLLÖIN VOI AIHEUTUA TOIMINTAHÄIRIÖ. JOS PINOAMINEN TAI LÄHEKKÄIN KÄYTTÄMINEN ON VÄLTÄMÄTÖNTÄ, ON TARKKAILTAVA, ETTÄ LAITE TOIMII NORMAALISTI.



Vaara: Sähköiset lääkinälliset laitteet tarvitsevat erityisiä varotoimia sähkömagneettisen yhteensopivuuden (EMC) suhteen, ja ne on asennettava ja otettava käyttöön tässä käsikirjassa annettuja EMC-määräyksiä noudattaen.

Vaara: Kannettavat ja langattomat radiotaajuslaitteet (RF) voivat vaikuttaa lääkinällisiin sähkölaitteisiin.

Vaara: Liberator-laitteen säiliötä ei saa käyttää muiden laitteiden vieressä tai pinossa, mutta jos vierekkäinen tai pinottu käyttö on välttämätöntä, Liberator-säiliötä on valvottava normaalin toiminnan varmistamiseksi.

Taulukko 1

Valmistajan vakuutus - sähkömagneettiset häiriöt

Liberator on suunniteltu käytettäväksi alla kuvatussa sähkömagneettisessa ympäristössä. Liberatorin asiakkaan tai käyttäjän on varmistettava, että ympäristö vastaa vaatimuksia.

| Häiriöpäästötesti | Vastaavuus | Sähkömagneettinen ympäristö – ohjeistus |
|---|--------------|---|
| Radiotaajuspäästöt CISPR 11 | Ryhmä 1 | Liberator käyttää radiotaajusenergiaa vain sisäisissä toiminnoissaan. Tämän vuoksi radiotaajussäteily on erittäin vähäistä, eikä se todennäköisesti häiritse lähellä olevia elektronia laitteita. |
| Radiotaajuspäästöt CISPR 11 | Luokka B | |
| Harmoniset päästöt IEC 61000-3-2 | Ei sovelleta | Liberator sopii kaikkiin rakennuksiin, mukaan lukien koteihin ja muihin tiloihin, jotka on liitetty suoraan julkiseen pienjännitteiseen sähköverkkoon, joka toimittaa sähköä kotitalouskäyttöön. |
| Jännitteen vaihtelu-/ välkyntäpäästöt IEC 61000-3-3 | Ei sovelleta | |

Taulukko 2*

Suosittelut etäisyydet kannettavien ja siirrettävien RF-viestintälaitteiden sekä Liberatorin välillä

Liberator on suunniteltu käytettäväksi sähkömagneettisessa ympäristössä, jossa säteilevää radiotaajuutta on vain rajoitetusti. Liberatorin asiakas tai käyttäjä voi ehkäistä sähkömagneettisia häiriöitä säilyttämällä vähimmäisetäisyyden kannettavan ja mobiilin radiotaajuuksilaitteen (lähetin) ja Liberator-laitteen välillä (katso suositukset alla) viestintälaitteen suurimman lähtötehon mukaisesti.

| Lähettimen suurin nimellislähtöteho W | Etäisyys lähettimen taajuuden mukaisesti m | | |
|--|---|-----------------------------|------------------------------|
| | 150 kHz – 80 MHz d=1,2√P | 80 MHz – 800 MHz d=1,2√P | 800 MHz – 2,5 GHz d=2,3√P |
| 0,01 | 0,12 m | 0,12 m | 0,23 m |
| 0,1 | 0,38 m | 0,38 m | 0,73 m |
| 1 | 1,2 m | 1,2 m | 2,3 m |
| 10 | 3,8 m | 3,8 m | 7,3 m |
| 100 | 12 m | 12 m | 23 m |

Jos lähettimen suurinta lähtötehoa ei ole mainittu alla, suositeltu etäisyys d metreinä (m) voidaan arvioida yhtälöllä lähettimen taajuuden perusteella, kun P on lähettimen suurin lähtöteho watteina (W) lähettimen valmistajan ilmoituksen mukaisesti.

HUOMAA 1 Korkean taajuusalueen etäisyys pätee tehoilla 80 MHz ja 800 MHz.

HUOMAA 2 Tämä ohjeistus ei ehkä päde kaikissa tilanteissa. Sähkömagneettiseen johtumiseen vaikuttavat pintojen, esineiden ja ihmisten aiheuttama imeytyminen ja heijastuminen.

* Tämä taulukko on standardin vaatimus laitteille, jotka on testattu tiettyihin testitasoihin ja tiettyihin taajuusalueisiin ja jotka on todettu sääntöjen mukaisiksi.

Taulukko 3

Valmistajan vakuutus - sähkömagneettiset häiriöt

Liberator on suunniteltu käytettäväksi alla kuvatussa sähkömagneettisessa ympäristössä. Liberatorin asiakkaan tai käyttäjän on varmistettava, että ympäristö vastaa vaatimuksia.

| Immuneiteettitilastaus | IEC 60601 -testaustaso | Vastaavuustaso | Sähkömagneettinen ympäristö – ohjeistus |
|---|---|---|---|
| Sähköstaattinen purkaus (ESD) IEC 61000-4-2 | ±6 kV kontakti ± 2 kV, ± 4 kV, ±8 kV, ± 15 ilma | ±6 kV kontakti ± 2 kV, ± 4 kV, ±8 kV, ± 15 ilma | Lattian tulee olla puuta, betonia tai keraamista laattaa. Jos lattia on peitetty synteettisellä materiaalilla, suhteellisen kosteuden on oltava vähintään 30 %.** |
| Nopeat sähköiset transientit/purskeet IEC 61000-4 | ±2 kV tulojohdoille, ±1 kV for tulo-/lähtöjohdoille | Ei sovelleta Tasavirtakäyttöinen laite Ei sovelleta Ei tietoa tulo-/lähtöjohdoista | Ei sovelleta |
| Syöksyaalto IEC 61000-4-5 | ±1 kV johtojen välillä ±2 kV johdoista maahan | Ei sovelleta Tasavirtakäyttöinen laite | Ei sovelleta |
| Jännitekuopat, lyhyet häiriöt ja jänniteenvaihtelut virranjakeluverkon tulojohdoissa IEC 61000-4-11 | <5 % UT (>95 %:n pudotus UT:ssä) 0,5 jakson ajan 40 % UT (60 %:n pudotus UT:ssä) 5 jakson ajan 70 % UT (30 %:n pudotus UT:ssä) 25 jakson ajan <5 % UT (>95 %:n pudotus UT:ssä) 5 sekunnin ajan | Ei sovelleta Tasavirtakäyttöinen laite | Ei sovelleta |
| Verkkotaajuuden (50/60 Hz) magneettikenttä IEC 61000-4-8 | 30 A/m 50/60 Hz | 30 A/m 50/60 Hz | Verkkotaajuuksien magneettikenttien tason pitäisi vastata liike- tai sairaalarakennuksen tyyppisiä tasoa. |

Huomautus: UT tarkoittaa AC-verkkojännitettä ennen testaustason soveltamista.

** Tämä ilmoitus tarkoittaa, että vaadittu testi on suoritettu valvotussa ympäristössä ja että Liberatorin on todettu vastaavan määräyksiä.

Taulukko 4

Valmistajan vakuutus – immuuteetti – lääkintälaitteet ja lääkintälaittejärjestelmät

| Valmistajan vakuutus – immuuteetti | | | |
|---|---|---|--|
| Liberator on suunniteltu käytettäväksi alla kuvatussa sähkömagneettisessa ympäristössä. Liberator-asiakkaan tai -käyttäjän on varmistettava, että ympäristö vastaa vaatimuksia. | | | |
| Immuuteettitestaus | IEC 60601 -testaustaso | Vastaavuustaso | Sähkömagneettinen ympäristö – ohjeistus |
| Johtava radiotaajuus RF IEC 61000-4-6 | 3 Vrms 6 Vrms (ISM-kaistoilla) 150 kHz – 80 MHz | Ei sovelleta Paristokäyttöinen laite, ei SIP/SOP | Jos kannettavia ja mobiileja radiotaajuuksilaitteita käytetään Liberatorin jonkin osan lähellä, mukaan lukien kaapelit, etäisyyden on oltava vähintään kyseisen lähettimen taajuuden perusteella laskettu suositeltu etäisyys. Suositeltu etäisyys $d = 1,2 \sqrt{P}$ $d = 1,2 \sqrt{P}$ $d = 2,3 \sqrt{P}$ Jossa P on lähettimen suurin lähtöteho watteina (W) lähettimen valmistajan ilmoituksen mukaisesti ja d on suositeltu etäisyys metreinä (m). Kiinteiden radiotaajuuksilähettimien kenttien voimakkuuksien (paikan ^a sähkömagneettisen mittauksena mukaisesti) on oltava alhaisempia kuin kunkin taajuusalueen ^c säädöstenmukaisen tason. Häiriöitä voi esiintyä, jos lähellä on seuraavalla symbolilla merkittyjä laitteita: |
| Säteilevä radiotaajuus IEC 61000-4-3 | 80 MHz – 2,7 GHz | 10 V/m 80 MHz – 2,7 GHz 80 % AM 1 kHz:ssä |  |

| Testitaajuus (MHz) | Kaista ^{a)} (MHz) | Palvelu ^{a)} | Modulaatio ^{b)} | Enimmäisteho (W) | Etäisyys (m) | Immuuteettitestitaso (V/m) |
|--------------------|----------------------------|---|---|------------------|--------------|----------------------------|
| 385 | 380–390 | TETRA 400 | Pulssimodulaatio ^{b)} 18 Hz | 1,8 | 0,3 | 27 |
| 450 | 430–470 | GMRS 460, FRS 460 | FM ^{c)} ± 5 kHz poikkeama 1 kHz sini | 2 | 0,3 | 28 |
| 710 | 704–787 | LTE-kaista 13, 17 | Pulssimodulaatio ^{b)} 217 Hz | 0,2 | 0,3 | 9 |
| 745 | | | | | | |
| 780 | | | | | | |
| 810 | 800–960 | GSM 800/900, TETRA 800, IDEN 820, CDMA 850, LTE-kaista 5 | Pulssimodulaatio ^{b)} 18 Hz | 2 | 0,3 | 28 |
| 870 | | | | | | |
| 930 | | | | | | |
| 1720 | | | | | | |
| 1845 | 1700–1900 | GSM 1800; CDMA 1900; GSM 1900; DECT; LTE-kaista 1, 3, 4, 25; UMTS | Pulssimodulaatio ^{b)} 217 Hz | 2 | 0,3 | 28 |
| 1970 | | | | | | |
| 2450 | 2400–2570 | Bluetooth, WLAN, 802.11 b/g/n, RFID 2450, LTE-kaista 7 | Pulssimodulaatio ^{b)} 217 Hz | 2 | 0,3 | 28 |
| 5240 | 5100–5800 | WLAN 802.11 a/n | Pulssimodulaatio ^{b)} 217 Hz | 0,2 | 0,3 | 9 |
| 5500 | | | | | | |
| 5785 | | | | | | |











HUOMAUTUS: Lähettävän antennin ja Liberator-yksikön välinen etäisyys voidaan tarvittaessa pienentää 1 metriin IMMUNITEETTITESTITASON saavuttamiseksi. IEC 61000-4-3 sallii 1 metrin testietäisyyden.

^{a)} Joistakin palveluista huomioidaan vain nousevan siirtotien taajuudet.

^{b)} Kantoaaltoa on moduloitava käyttäen 50 %:n hyötöajan kanttiaaltosignaalia.

^{c)} Vaihtoehtona FM-modulaatiolle voidaan käyttää 50 %:n pulssimodulaatiota 18 Hz:ssä. Vaikka kyseessä ei ole todellinen modulaatio, se edustaa huonointa mahdollista tilannetta.

| ISO 7000· Γραφικά σύμβολα για χρήση στον εξοπλισμό – Ευρετήριο και σύννομη | |
|--|---|
|  | Περιοχή θερμοκρασίας αποθήκευσης ή λειτουργίας. Reg. # 0632 |
|  | Εύρος υγρασίας αποθήκευσης. Reg. # 2620 |
|  | Περιορισμός ατμοσφαιρικής πίεσης. Reg. # 2621 |
|  | Φυλάσσετε μακριά από τη βροχή, διατηρείτε στεγνό. Reg. # 0626 |
|  | Όνομα και διεύθυνση του κατασκευαστή. Reg. # 3082 |
|  | Προσοχή, συμβουλευτείτε τα συνοδευτικά έγγραφα. Reg. # 0434A |
|  | Αριθμός καταλόγου. Reg. # 2493 |
|  | Σειριακός αριθμός. Reg. # 2498 |
|  | Με αυτή την όψη προς τα πάνω. Reg. # 0623 |
|  | Εύθραστο, χειριστείτε με προσοχή. Reg. # 0621 |
|  | Όριο οριοθέτησης κατά αριθμό. Reg. # 2403 |
| ISO 7010: Γραφικά σύμβολα – Χρώματα ασφάλειας και σήματα ασφάλειας – Καταχωρημένα σήματα ασφάλειας | |
|  | Σε περίπτωση επαφής με ψυχρό υγρό ή αέριο οξυγόνο, ή παγωμένα μέρη, ενδέχεται να προκληθούν κρουσπαγήματα. Προειδοποίηση χαμηλής θερμοκρασίας. Προειδοποιεί σχετικά με συνθήκες χαμηλής θερμοκρασίας ή παγωματος. Reg. # W010 |
|  | Απαιτείται να διαβάσει το εγχειρίδιο οδηγιών. Reg. # M002 |
|  | Μακριά από γυμνές φλόγες, φωτιά, σπίθες. Απαγορεύονται οι ανοιχτές πηγές ανάφλεξης και το κάπνισμα. Reg. # P003 |
|  | Μην καπνίζετε κοντά στη μονάδα ή κατά τη διάρκεια της λειτουργίας της μονάδας. Reg. # P002 |
|  | Εφαρμόζόμενο μέρος τύπου BF (βαθμός προστασίας από ηλεκτροπληξία). Reg. # 5333 |
|  | Προειδοποίηση. Reg. # W001 |
| Οδηγία του Συμβουλίου 93/42/EOK για τα ιατροτεχνολογικά προϊόντα | |
|  | Εξουσιοδοτημένος αντιπρόσωπος στην Ευρωπαϊκή Κοινότητα |

|  | Εάν η ετικέτα μοναδικού αναγνωριστικού συσκευής (UDI) φέρει το σύμβολο CE ####, η συσκευή συμμορφώνεται με τις απαιτήσεις της οδηγίας 93/42 / ΕΟΚ σχετικά με τα ιατροτεχνολογικά προϊόντα. Το σύμβολο CE #### υποδεικνύει τον κοινοποιημένο αριθμό σώματος. |
|---|---|
|  | Αυτή η συσκευή συμμορφώνεται με τις απαιτήσεις της Οδηγίας 2010/35/ΕΕ για τα ιατροτεχνολογικά προϊόντα. Φέρει τη σήμανση II όπως φαίνεται στην εικόνα. |
| ADR: Ευρωπαϊκή Συμφωνία σχετικά με τη Διεθνή Οδική Μεταφορά Επικίνδυνων Εμπορευμάτων | |
|  | Μη τοξικό αέριο. |
|  | Κίνδυνος – Οξειδωτικές ουσίες: κίνδυνος ενίσχυσης πυρκαγιάς. |
|  | Υγρό υπό πύξη, USP· παράγεται μέσω υγροποίησης του αέρα |
| Εσωτερικά σύμβολα | |
|  | Διασφαλίστε τον καλό αερισμό της μονάδας ανά πάσα στιγμή |
|  | Μακριά από εύφλεκτα υλικά, λάδια και γράσο. |
|  | 1 Σκουπίστε τον σύνδεσμο με καθαρό στεγνό πανί πριν την πλήρωση. 2 |
| IEC 60417: Γραφικά σύμβολα για χρήση στον εξοπλισμό | |
|  | Μην καλύπτετε τη μονάδα. Από αυτές τις μονάδες κανονικά διαφεύγει οξυγόνο. No. 5641 |
| 21 CFR 801.15: Κώδικας Ομοσπονδιακών Κανονισμών (Code of Federal Regulations) των ΗΠΑ, Τίτλος 21 | |
| RX ONLY | Η ομοσπονδιακή νομοθεσία των ΗΠΑ επιτρέπει την πώληση αυτής της συσκευής μόνο από ιατρό ή κατόπιν εντολής ιατρού. |
| Οδηγία του Συμβουλίου 2012/19/ΕΕ: οδηγία για τα απόβλητα ηλεκτρικού και ηλεκτρονικού εξοπλισμού (ΑΗΗΕ) | |
|  | ΑΗΗΕ |
| IEC 60601-1: Ιατρικός ηλεκτρικός εξοπλισμός Μέρος 1 - Γενικές απαιτήσεις για βασική ασφάλεια και ουσιαστική απόδοση | |
| IP21 | Με προστασία από κάθετη πτώση σταγόνων |

Αυτό το προϊόν μπορεί να καλύπτεται από ένα ή περισσότερα διπλώματα ευρεσιτεχνίας, των ΗΠΑ και διεθνή. Παρακαλούμε επισκεφθείτε τον δικτυακό τόπο της εταιρείας μας παρακάτω για τον κατάλογο των εφευρεσιτεχνιών διπλωμάτων ευρεσιτεχνίας. Διπλώματα ευρεσιτεχνίας: www.caireinc.com/corporate/patents/.

Προδιαγραφές

- Τρόπος λειτουργίας: Συνεχούς ροής
- Τύπος προστασίας από ηλεκτροπληξία: Εσωτερικά τροφοδοτούμενος εξοπλισμός



- Βαθμός προστασίας από ηλεκτροπληξία: Εφαρμοζόμενο εξάρτημα τύπου BF
- Ταξινόμηση IP21 σύμφωνα με τον βαθμό προστασίας από την είσοδο νερού: Εσωτερική προστασία από την είσοδο στερεών ξένων σωμάτων διαμέτρου μεγαλύτερης από ή ίσης με 12,5 mm και την κάθετη πτώση σταγόνων νερού.
- Εξοπλισμός ακατάλληλος για χρήση υπό την παρουσία εύφλεκτων μειγμάτων

| Χαρακτηριστικά προϊόντος | | | | | |
|---------------------------------|--|--|--|--|--|
| | Liberator 20 | Liberator 30 | Liberator 37 | Liberator 45 | Liberator 60 |
| Χωρητικότητα LOX | 21,0 L 23 kg (50,7 lb) | 31,0 L 33,9 kg (74,8 lb) | 37,3 L 40,8 kg (90,0 lb) | 45,7 L 50,04 kg (110,3 lb) | 60,2 L 65,9 kg (145,3 lb) |
| Ισοδύναμη χωρητικότητα σε αέριο | 17.337 L | 25.580 L | 31.121 L | 37.724 L | 49.679 L |
| Βάρος, άδειο | 17,96 kg (39 lb) | 22,04 kg (48,6 lb) | 22,68 kg (50 lb) | 24,95 kg (55 lb) | 34,19 kg (75,4 lb) |
| Βάρος, γεμάτο | 40,69 kg (89,7 lb) | 55,94 kg (123,36 lb) | 63,5 kg (140,0 lb) | 74,99 kg (165,3 lb) | 100,1 kg (220,7 lb) |
| Ύψος | 622 mm (24,5 in.) | 750 mm (29,5 in.) | 832 mm (32,75 in.) | 940 mm (37 in.) | 990 mm (39 in.) |
| Διάμετρος | 356 mm (14 in.) | 356 mm (14 in.) | 356 mm (14 in.) | 356 mm (14 in.) | 406 mm (16 in.) |
| Τυπικός χρόνος χρήσης στα 2 LPM | 6,0 ημέρες | 8,9 ημέρες | 10,8 ημέρες | 13,1 ημέρες | 17,2 ημέρες |
| Πίεση λειτουργίας | 137 kPa (20 psi) | 137 kPa (20 psi) | 137 kPa (20 psi) | 137 kPa (20 psi) | 137 kPa (20 psi) |
| Κανονικός ρυθμός εξάτμισης | 0,73 kg/ημέρα (1,6 lb/ημέρα) | 0,73 kg/ημέρα (1,6 lb/ημέρα) | 0,73 kg/ημέρα (1,6 lb/ημέρα) | 0,73 kg/ημέρα (1,6 lb/ημέρα) | 0,75 kg/ημέρα (1,65 lb/ημέρα) |
| Εύρος ελέγχου τυπικής ροής | Απενεργοποιημένο, 0,25, 0,5, 0,75, 1, 1,5, 2, 2,5, 3, 4, 5, 6, 8, 10, 12, 15 LPM | Απενεργοποιημένο, 0,25, 0,5, 0,75, 1, 1,5, 2, 2,5, 3, 4, 5, 6, 8, 10, 12, 15 LPM | Απενεργοποιημένο, 0,25, 0,5, 0,75, 1, 1,5, 2, 2,5, 3, 4, 5, 6, 8, 10, 12, 15 LPM | Απενεργοποιημένο, 0,25, 0,5, 0,75, 1, 1,5, 2, 2,5, 3, 4, 5, 6, 8, 10, 12, 15 LPM | Απενεργοποιημένο, 0,25, 0,5, 0,75, 1, 1,5, 2, 2,5, 3, 4, 5, 6, 8, 10, 12, 15 LPM |
| Ακρίβεια ρυθμού ροής* | +/-10% | +/-10% | +/-10% | +/-10% | +/-10% |

* Αυτή η ακρίβεια είναι μόνο για 70 F και 14,7 psig και με βαθμονομημένο ακριβές ροόμετρο μάζας.

Πληροφορίες προειδοποιήσεων

Σημαντικό: Διαβάστε προσεκτικά αυτό το εγχειρίδιο πριν τη λειτουργία του Liberator.

Μόνο με συνταγή γιατρού.

| | |
|--|--|
|  | ΠΡΟΕΙΔΟΠΟΙΗΣΗ: ΑΥΤΗ Η ΣΥΣΚΕΥΗ ΔΕΝ ΠΡΟΟΡΙΖΕΤΑΙ ΓΙΑ ΖΩΤΙΚΗ ΥΠΟΣΤΗΡΙΞΗ. |
| | ΠΡΟΕΙΔΟΠΟΙΗΣΗ: Ο ΑΣΘΕΝΗΣ Η ΑΛΛΑ ΑΤΟΜΑ ΜΠΟΡΕΙ ΝΑ ΜΠΛΕΧΤΟΥΝ ΣΤΗΝ ΚΑΝΟΥΛΑ Η ΑΛΛΗ ΣΩΛΗΝΩΣΗ ΜΕ ΑΠΟΤΕΛΕΣΜΑ ΤΗΝ ΠΡΟΚΛΗΣΗ ΑΣΦΥΞΙΑΣ. |
| | ΠΡΟΕΙΔΟΠΟΙΗΣΗ: ΕΑΝ ΝΟΜΙΖΕΤΕ ΟΤΙ Ο ΕΞΟΠΛΙΣΜΟΣ ΔΕΝ ΛΕΙΤΟΥΡΓΕΙ ΚΑΝΟΝΙΚΑ, ΚΑΛΕΣΤΕ ΤΟΝ ΠΑΡΟΧΟ ΥΓΕΙΟΝΟΜΙΚΗΣ ΠΕΡΙΘΑΛΨΗΣ ΣΑΣ. ΜΗΝ ΕΠΙΧΕΙΡΗΣΕΤΕ ΝΑ ΕΠΙΣΚΕΥΑΣΕΤΕ Ή ΝΑ ΡΥΘΜΙΣΕΤΕ ΤΗ ΜΟΝΑΔΑ ΕΞΕΙΣ ΟΙ ΙΔΙΟΙ. |
| | ΠΡΟΕΙΔΟΠΟΙΗΣΗ: ΜΗΝ ΤΡΟΠΟΠΟΙΕΙΤΕ ΑΥΤΟΝ ΤΟΝ ΕΞΟΠΛΙΣΜΟ ΧΩΡΙΣ ΕΞΟΥΣΙΟΔΟΤΗΣΗ ΑΠΟ ΤΟΝ ΚΑΤΑΣΚΕΥΑΣΤΗ. |
| | ΠΡΟΕΙΔΟΠΟΙΗΣΗ: ΕΑΝ ΑΠΑΙΤΕΙΤΑΙ ΣΥΝΕΧΗΣ ΠΑΡΟΧΗ ΟΞΥΓΟΝΟΥ, ΔΙΑΣΦΑΛΙΣΤΕ ΟΤΙ ΕΙΝΑΙ ΔΙΑΘΕΣΙΜΗ ΕΠΑΡΚΗΣ ΠΑΡΟΧΗ ΟΞΥΓΟΝΟΥ Ή/ΚΑΙ ΜΙΑ ΔΕΥΤΕΡΕΥΟΥΣΑ ΠΑΡΟΧΗ ΟΞΥΓΟΝΟΥ ΑΝΑ ΠΑΣΑ ΣΤΙΓΜΗ ΚΑΤΑ ΤΗ ΔΙΑΡΚΕΙΑ ΤΗΣ ΘΕΡΑΠΕΙΑΣ. |
| | ΠΡΟΕΙΔΟΠΟΙΗΣΗ: ΜΗΝ ΕΠΙΤΡΕΠΕΤΕ ΤΟ ΚΑΠΝΙΣΜΑ, ΚΕΡΙΑ Ή ΓΥΜΝΕΣ ΦΛΟΓΕΣ ΕΝΤΟΣ 3 ΜΕΤΡΩΝ (10 FT) ΑΠΟ ΤΗ ΣΥΣΚΕΥΗ, Ή ΣΕ ΑΠΟΣΤΑΣΗ ΜΙΚΡΟΤΕΡΗ ΑΠΟ 20 CM (8 IN.) ΑΠΟ ΟΠΟΙΔΗΠΟΤΕ ΠΗΓΗ ΑΝΑΦΛΕΞΗΣ. |
| | ΠΡΟΕΙΔΟΠΟΙΗΣΗ: ΔΙΑΤΗΡΕΙΤΕ ΤΟ ΠΡΟΪΟΝ ΣΕ ΚΑΛΑ ΑΕΡΙΖΟΜΕΝΟ ΧΩΡΟ. |
| | ΠΡΟΕΙΔΟΠΟΙΗΣΗ: ΜΗΝ ΑΠΟΘΗΚΕΥΤΕ ΕΞΟΠΛΙΣΜΟ ΥΓΡΟΥ ΟΞΥΓΟΝΟΥ ΜΕΣΑ ΣΕ ΕΡΜΑΡΙΟ, ΠΟΡΤ-ΜΠΑΓΚΑΣ ΑΥΤΟΚΙΝΗΤΟΥ Ή ΑΛΛΟ ΠΕΡΙΟΡΙΣΜΕΝΟ ΧΩΡΟ. ΜΗΝ ΤΟΠΟΘΕΤΕΙΤΕ ΚΟΥΒΕΡΤΕΣ, ΚΟΥΡΤΙΝΕΣ Ή ΑΛΛΑ ΥΦΑΣΜΑΤΑ ΕΠΑΝΩ ΣΤΟΝ ΕΞΟΠΛΙΣΜΟ. |
| | ΠΡΟΕΙΔΟΠΟΙΗΣΗ: ΑΥΤΟ ΤΟ ΠΡΟΪΟΝ ΜΠΟΡΕΙ ΝΑ ΣΑΣ ΕΚΘΕΣΕΙ ΣΕ ΧΗΜΙΚΕΣ ΟΥΣΙΕΣ ΣΥΜΠΕΡΙΛΑΜΒΑΝΟΜΕΝΟΥ ΤΟΥ ΝΙΚΕΛΙΟΥ, ΤΟ ΟΠΟΙΟ ΕΙΝΑΙ ΓΝΩΣΤΟ ΣΤΗΝ ΠΟΛΙΤΕΙΑ ΤΗΣ ΚΑΛΙΦΟΡΝΙΑ ΟΤΙ ΠΡΟΚΑΛΕΙ ΚΑΡΚΙΝΟ. ΓΙΑ ΠΕΡΙΣΣΟΤΕΡΕΣ ΠΛΗΡΟΦΟΡΙΕΣ, ΜΕΤΑΒΕΙΤΕ ΣΤΟ WWW.P65WARNINGS.CA.GOV. |
| | ΠΡΟΕΙΔΟΠΟΙΗΣΗ: ΣΕ ΠΕΡΙΠΤΩΣΗ ΠΟΥ ΣΥΜΒΕΙ ΚΑΠΟΙΟ ΣΟΒΑΡΟ ΣΥΜΒΑΝ ΜΕ ΑΥΤΗΝ ΤΗ ΣΥΣΚΕΥΗ, Ο ΧΡΗΣΤΗΣ ΘΑ ΠΡΕΠΕΙ ΝΑ ΑΝΑΦΕΡΕΙ ΑΜΕΣΩΣ ΤΟ ΣΥΜΒΑΝ ΣΤΟΝ ΠΑΡΟΧΕΑ Η / ΚΑΙ ΣΤΟΝ ΚΑΤΑΣΚΕΥΑΣΤΗ. ΕΝΑ ΣΟΒΑΡΟ ΣΥΜΒΑΝ ΟΡΙΖΕΤΑΙ ΩΣ ΤΡΑΥΜΑΤΙΣΜΟΣ, ΘΑΝΑΤΟΣ Η ΠΙΘΑΝΟΤΗΤΑ ΠΡΟΚΛΗΣΗΣ ΤΡΑΥΜΑΤΙΣΜΟΥ / ΘΑΝΑΤΟΥ ΣΕ ΠΕΡΙΠΤΩΣΗ ΕΠΑΝΑΛΗΨΗΣ ΤΟΥ ΣΥΜΒΑΝΤΟΣ. Ο ΧΡΗΣΤΗΣ ΜΠΟΡΕΙ ΕΠΙΣΗΣ ΝΑ ΑΝΑΦΕΡΕΙ ΤΟ ΠΕΡΙΣΤΑΤΙΚΟ ΣΤΗΝ ΑΡΜΟΔΙΑ ΑΡΧΗ ΤΗΣ ΧΩΡΑΣ ΟΠΟΥ ΣΥΝΕΒΗ ΤΟ ΠΕΡΙΣΤΑΤΙΚΟ. |

 **Προσοχή:** Χρησιμοποιείτε το Liberator μόνο σύμφωνα με τις οδηγίες του γιατρού σας.

Προσοχή: Η μονάδα περιέχει υγρό οξυγόνο το οποίο είναι υπερβολικά ψυχρό, σχεδόν -184 °C (300 °F). Η έκθεση σε τόσο χαμηλή θερμοκρασία μπορεί να προκαλέσει σοβαρά κρουσάγματα.

Προσοχή: Το υγρό και το αέριο οξυγόνο, αν και δεν είναι εύφλεκτα, μπορούν να προκαλέσουν την ταχύτερη από το συνθησιμένο καύση άλλων υλικών. Αυτός ο κίνδυνος, σε συνδυασμό με τη χαμηλή θερμοκρασία του υγρού οξυγόνου, απαιτεί ορισμένες προφυλάξεις ασφαλείας.

Προσοχή: Διατηρείτε τα εύφλεκτα υλικά μακριά από αυτόν τον εξοπλισμό. Στρεί αερολύματα, λάδια και γράσο, συμπεριλαμβανομένων κρεμών προσώπου και βαζελίνης, αναφλέγονται εύκολα και μπορούν να καούν γρήγορα υπό την παρουσία οξυγόνου.

Προσοχή: Το κάπνισμα ενώ φοράτε κάνουλα οξυγόνου μπορεί να προκαλέσει εγκαύματα του προσώπου και δυνητικά να έχει ως αποτέλεσμα τον θάνατο. Η αφαίρεση της κάνουλας και η απόθεση της επάνω σε ενδύματα, κλινοσκεπάσματα, καναπέδες, μαξιλάρια ή παρόμοια υλικά θα προκαλέσει κατάκαυση αερίου νέφους όταν εκτεθεί σε τσιγάρο, πηγή θερμότητας, σπινθήρα ή φλόγα.

Εάν καπνίζετε, παρακαλείστε να: (1) απενεργοποιήσετε τη φορητή μονάδα, (2) αφαιρέσετε την κάνουλα και (3) βγείτε από τον χώρο όπου βρίσκεται η συσκευή.

Προσοχή: Σε περίπτωση τυχαίας ανατροπής, επαναφέρετε αμέσως αλλά προσεκτικά, τη μονάδα σε όρθια θέση αν είναι δυνατόν. Σε περίπτωση διαφυγής υγρού οξυγόνου, απομακρυνθείτε από τον χώρο αμέσως και καλέστε τον πάροχο υγειονομικής περιθαλψής σας. Μην επιχειρήσετε να μετακινήσετε τη μονάδα ή να σταματήσετε τη διαφυγή υγρού οξυγόνου.

Σημείωση: Μην αγγίζετε τα παγωμένα μέρη οποιασδήποτε μονάδας.

Σημείωση: Μην αποθηκεύετε ή λειτουργείτε τη φορητή μονάδα συνδεδεμένη με το Liberator.

Σημείωση: Μην επιτρέπετε σε μη εκπαιδευμένο προσωπικό να χειρίζεται ή να λειτουργεί αυτήν τη συσκευή.

Σημείωση: Η χρήση αυτής της συσκευής απαγορεύεται στις εμπορικές πτήσεις μεταφοράς επιβατών ή πτήσεις μεταφοράς εμπορευμάτων από την Ομοσπονδιακή Υπηρεσία Πολιτικής Αεροπορίας των ΗΠΑ.

Προβλεπόμενη χρήση

Ο CAIRE Liberator προορίζεται για τη χορήγηση συμπληρωματικού οξυγόνου. Η συσκευή δεν προορίζεται για υποστήριξη ζωής ούτε παρέχει δυνατότητες παρακολούθησης ασθενούς.

Εισαγωγή

Η δεξαμενή Liberator προορίζεται για τη χορήγηση συμπληρωματικού οξυγόνου στον ασθενή στο σπίτι του τελικού χρήστη και μπορεί επίσης να χρησιμοποιηθεί σε ιδρύματα όπως οικεία ευγηρία ή εγκαταστάσεις παροχής περίθαλψης για υποξείες παθήσεις. Η συσκευή δεν προορίζεται για ζωτική υποστήριξη, ούτε παρέχει οποιοσδήποτε δυνατότητα παρακολούθησης ασθενούς. Συνιστάται να υπάρχει μια εναλλακτική πηγή συμπληρωματικού οξυγόνου σε περίπτωση μηχανικής βλάβης.

Η συσκευή χρησιμοποιείται από ασθενείς με ΧΑΠ ή ασθενείς με μειωμένη αναπνευστική ικανότητα. Η συσκευή συνταγογραφείται στον ασθενή. Η συσκευή πωλείται σε έναν πάροχο που έχει εκπαιδευτεί στη λειτουργία και συντήρηση της δεξαμενής Liberator. Ο πάροχος εκπαιδεύει τον χρήστη.

Το σύστημα υγρού οξυγόνου περιλαμβάνει το Liberator και μια φορητή μονάδα, η οποία σας παρέχει συμπληρωματικό οξυγόνο όπως συνταγογραφήθηκε από τον γιατρό σας. Αυτό το εγχειρίδιο χρήστη περιέχει τις οδηγίες για τη χρήση του Liberator. Ανατρέξτε στο εγχειρίδιο χρήστη που παρέχεται με τη φορητή μονάδα για τη λειτουργία της.

Το Liberator προορίζεται για στατική χρήση. Μπορείτε να παίρνετε οξυγόνο απευθείας από το Liberator. Το Liberator προσφέρεται ως μοντέλο πλήρωσης από το επάνω μέρος ή ως μονάδα διπλής πλήρωσης από το επάνω μέρος και από το πλάι. Η πλήρωσή τους πραγματοποιείται από τον πάροχο υγειονομικής περίθαλψής σας. Η φορητή μονάδα παρέχει μια περιπατητική πηγή οξυγόνου για παρατεταμένη χρονική περίοδο. Η πλήρωσή της γίνεται από το Liberator.

Σημείωση: Ο πάροχος σέρβις θα βοηθήσει με την αρχική διαμόρφωση και θα παρέχει καθοδήγηση σχετικά με τον σωστό χειρισμό και χρήση της μονάδας.



Παρουσιάζεται το Liberator διπλής πλήρωσης.
Επίσης διατίθεται στα μοντέλα 20, 37, 41, 45 και 60 λίτρων.

Στοιχεία χειρισμού

1. Μετρητής στάθμης υγρού 4ης γενιάς
2. Περιστροφικό κουμπι ελέγχου ροής
3. Σύνδεση DISS
4. Σύνδεσμος πλήρωσης του Liberator από το πλάι (εάν εφαρμόζεται)
5. Κουμπι απελευθέρωσης του Liberator (πιεζόμενο τύπος πλήρωσης από το επάνω μέρος μόνο)
6. Συνδέσεις πλήρωσης του Liberator από το επάνω μέρος (QDV)
7. Βαλβίδα εξαερισμού

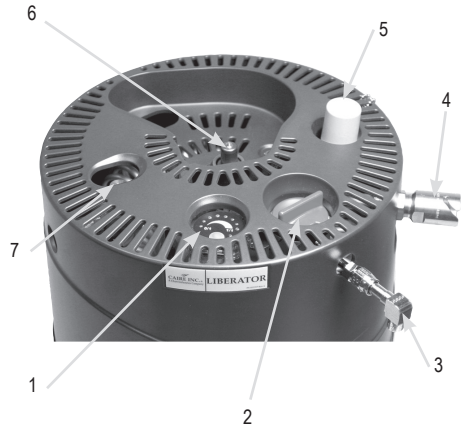

Οδηγίες λειτουργίας

1. Για να επαληθεύσετε τη στάθμη του υγρού οξυγόνου στη μονάδα, βλ. σελίδα 9.
2. Καθαρίζετε τους συνδέσμους πλήρωσης τόσο στο Liberator όσο και στη φορητή μονάδα με ένα καθαρό, στεγνό πανί χωρίς χνούδι μεταξύ των πληρώσεων, προκειμένου να αποφευχθεί το πάγωμα και πιθανή βλάβη του εξοπλισμού.



ΠΡΟΕΙΔΟΠΟΙΗΣΗ: Η ΣΥΝΔΕΣΗ ΠΡΕΠΕΙ ΝΑ ΕΙΝΑΙ ΣΤΕΓΝΗ, ΔΙΟΤΙ Η ΥΓΡΑΣΙΑ ΜΠΟΡΕΙ ΝΑ ΠΡΟΚΑΛΕΣΕΙ ΠΑΓΩΜΑ ΤΩΝ ΕΞΑΡΤΗΜΑΤΩΝ ΜΕΤΑΞΥ ΤΟΥΣ ΚΑΙ ΜΠΟΡΕΙ ΝΑ ΠΡΟΚΑΛΕΣΕΙ ΔΙΑΡΡΟΗ ΣΤΟΥΣ ΣΥΝΔΕΣΜΟΥΣ ΠΛΗΡΩΣΗΣ.

ΠΡΟΕΙΔΟΠΟΙΗΣΗ: ΚΑΘΑΡΙΖΕΤΕ ΤΙΣ ΣΥΝΔΕΣΕΙΣ ΠΛΗΡΩΣΗΣ ΣΤΟ LIBERATOR ΚΑΙ ΣΤΗ ΦΟΡΗΤΗ ΜΟΝΑΔΑ ΜΕ ΕΝΑ ΚΑΘΑΡΟ, ΣΤΕΓΝΟ ΠΑΝΙ ΧΩΡΙΣ ΧΝΟΥΔΙ.

ΠΡΟΕΙΔΟΠΟΙΗΣΗ: ΜΗΝ ΠΙΕΖΕΤΕ Ή ΔΙΑΤΑΡΑΣΣΕΤΕ ΤΗ ΜΕΤΑΛΛΙΚΗ ΔΙΣΚΟΕΙΔΗ ΒΑΛΒΙΔΑ ΣΤΟΝ ΣΥΝΔΕΣΜΟ ΠΛΗΡΩΣΗΣ ΚΑΤΑ ΤΟ ΣΤΕΓΝΩΜΑ. ΑΥΤΟ ΜΠΟΡΕΙ ΝΑ ΠΡΟΚΑΛΕΣΕΙ ΔΙΑΡΡΟΗ ΤΟΥ ΥΓΡΟΥ ΟΞΥΓΟΝΟΥ. ΕΑΝ ΣΥΜΒΕΙ ΔΙΑΡΡΟΗ, ΑΠΟΜΑΚΡΥΝΘΕΙΤΕ ΑΠΟ ΤΟΝ ΧΩΡΟ ΚΑΙ ΚΑΛΕΣΤΕ ΤΟΝ ΠΑΡΟΧΟ ΥΓΕΙΟΝΟΜΙΚΗΣ ΠΕΡΙΘΑΛΨΗΣ ΣΑΣ.

ΠΡΟΕΙΔΟΠΟΙΗΣΗ: ΣΕ ΠΕΡΙΠΤΩΣΗ ΠΟΥ Η ΔΙΑΡΡΟΗ ΕΙΝΑΙ ΥΠΕΡΒΟΛΙΚΗ ΣΕ ΒΑΘΜΟ ΠΟΥ ΕΙΝΑΙ ΠΑΡΟΥΣΑ ΡΟΗ ΥΓΡΟΥ, ΑΠΟΜΑΚΡΥΝΘΕΙΤΕ ΑΠΟ ΤΟΝ ΧΩΡΟ ΚΑΙ ΚΑΛΕΣΤΕ ΤΟΝ ΠΑΡΟΧΟ ΥΓΕΙΟΝΟΜΙΚΗΣ ΠΕΡΙΘΑΛΨΗΣ ΣΑΣ ΑΜΕΣΩΣ.

ΠΡΟΕΙΔΟΠΟΙΗΣΗ: ΕΑΝ ΕΞΕΡΧΟΝΤΑΙ ΜΕΓΑΛΕΣ ΠΟΣΟΤΗΤΕΣ ΑΤΜΟΥ ΑΠΟ ΤΙΣ ΜΟΝΑΔΕΣ ΚΑΤΑ ΤΗ ΔΙΑΡΚΕΙΑ ΤΗΣ ΠΛΗΡΩΣΗΣ, ΣΤΑΜΑΤΗΣΤΕ ΤΗΝ ΠΛΗΡΩΣΗ, ΑΠΟΜΑΚΡΥΝΘΕΙΤΕ ΑΠΟ ΤΟΝ ΧΩΡΟ ΚΑΙ ΚΑΛΕΣΤΕ ΤΟΝ ΠΑΡΟΧΟ ΥΓΕΙΟΝΟΜΙΚΗΣ ΠΕΡΙΘΑΛΨΗΣ ΣΑΣ.

ΠΡΟΕΙΔΟΠΟΙΗΣΗ: ΕΑΝ ΑΚΟΥΓΕΤΑΙ ΠΑΡΑΤΕΤΑΜΕΝΟΣ ΣΥΡΙΓΜΟΣ, ΣΤΑΜΑΤΗΣΤΕ ΤΗ ΧΡΗΣΗ ΚΑΙ ΕΠΙΚΟΙΝΩΝΗΣΤΕ ΜΕ ΤΟΝ ΠΑΡΟΧΟ ΥΓΕΙΟΝΟΜΙΚΗΣ ΠΕΡΙΘΑΛΨΗΣ ΣΑΣ ΑΜΕΣΩΣ

3. Στρίψτε το περιστροφικό κουμπί ελέγχου ροής του Liberator στη θέση απενεργοποίησης (0).
4. Ακολουθήστε τις οδηγίες πλήρωσης που παρέχονται για τη φορητή μονάδα.



ΠΡΟΕΙΔΟΠΟΙΗΣΗ: ΕΑΝ Η ΦΟΡΗΤΗ ΜΟΝΑΔΑ ΔΕΝ ΑΠΟΧΩΡΙΖΕΤΑΙ ΕΥΚΟΛΑ, ΜΗΝ ΑΣΚΗΣΕΤΕ ΔΥΝΑΜΗ. ΟΙ ΜΟΝΑΔΕΣ ΜΠΟΡΕΙ ΝΑ ΕΧΟΥΝ ΠΑΓΩΣΕΙ ΜΑΖΙ. ΑΦΗΣΤΕ ΤΙΣ ΜΟΝΑΔΕΣ ΣΥΝΔΕΔΕΜΕΝΕΣ ΚΑΙ ΠΕΡΙΜΕΝΕΤΕ ΜΕΧΡΙ ΤΟ ΘΕΡΜΑΝΘΟΥΝ – ΤΟΤΕ ΘΑ ΑΠΟΧΩΡΙΣΤΟΥΝ ΕΥΚΟΛΑ. ΜΗΝ ΑΓΓΙΣΤΕ ΟΠΟΙΑΔΗΠΟΤΕ ΠΑΓΩΜΕΝΑ ΜΕΡΗ.



Προσοχή: Σε περίπτωση που υπάρχει οποιαδήποτε διαρροή υγρού από τη φορητή μονάδα μετά τον αποχωρισμό των μονάδων, θέστε τη φορητή μονάδα κατά μέρος, διασφαλίζοντας ότι παραμένει σε όρθια θέση, απομακρυνθείτε από τον χώρο και καλέστε τον πάροχο υγειονομικής περιθαλψής σας αμέσως.

Προσοχή: Σε περίπτωση που υπάρχει οποιαδήποτε διαρροή υγρού από τη δεξαμενή μετά τον αποχωρισμό των μονάδων, ανοίξτε τα παράθυρα στον χώρο, απομακρυνθείτε από τον χώρο και καλέστε τον πάροχο υγειονομικής περιθαλψής σας αμέσως.

Προσοχή: Ελέγξτε τη στάθμη του υγρού μόνο αφού κλείσει η βαλβίδα εξερισμού.

Βασικές λειτουργίες

1. Χρησιμοποιήστε το ακόλουθο διάγραμμα ως κατευθυντήρια γραμμή για να καθορίσετε το χρονικό διάστημα λειτουργίας του Liberator:

| Μοντέλο | L-20 | L-30 | L-37 | L-45 | L-60 |
|------------------|------------|-------|-------|-------|-------|
| Απενεργοποιημένο | Ονομαστικό | | | | |
| 0,25 | 34-17 | 50-2 | 61-10 | 74-19 | 90-2 |
| 0,5 | 24-16 | 35-15 | 43-16 | 53-4 | 68-8 |
| 0,75 | 16-11 | 23-18 | 29-3 | 35-11 | 45-13 |
| 1 | 12-8 | 17-19 | 21-20 | 26-14 | 34-4 |
| 1,5 | 8-5 | 11-21 | 14-13 | 17-17 | 22-18 |
| 2 | 6-4 | 8-21 | 10-22 | 13-7 | 17-1 |
| 2,5 | 4-22 | 7-3 | 8-17 | 10-15 | 13-16 |
| 3 | 3-2 | 5-22 | 7-6 | 8-20 | 11-9 |
| 4 | 2-11 | 4-10 | 5-11 | 6-15 | 8-12 |
| 5 | 2-1 | 3-13 | 4-8 | 5-7 | 6-19 |
| 6 | 1-12 | 2-23 | 3-15 | 4-10 | 5-16 |
| 8 | 1-5 | 2-5 | 2-17 | 3-7 | 4-6 |
| 10 | 1-0 | 1-18 | 2-4 | 2-15 | 3-10 |
| 12 | 0-19 | 1-11 | 1-19 | 2-5 | 2-20 |
| 15 | 0-19 | 1-4 | 1-11 | 1-18 | 2-6 |

Σημείωση: Οι χρόνοι δίνονται σε ημέρες και ώρες (μορφή 00-00).

Σημείωση: Οι «Όνομαστικοί» χρόνοι αναφέρονται σε ιδανικές συνθήκες, δηλ. μέγιστη πλήρωση, ακριβείς ρυθμούς ροής, ικανοποιητικό ρυθμό απώλειας, μη μετακίνηση του Liberator κ.λπ. Αυτοί οι χρόνοι είναι οι μέγιστοι αναμενόμενοι.

Σημείωση: Τα ατομικά σας αποτελέσματα θα διαφέρουν.

2. Χρησιμοποιήστε το ακόλουθο διάγραμμα ως κατευθυντήρια γραμμή για το συνιστώμενο μήκος σωλήνωσης.

| ΡΥΘΜΙΣΗ ΡΟΗΣ | ΜΕΓΙΣΤΟ (ΣΥΝΙΣΤΩΜΕΝΟ) ΜΗΚΟΣ ΣΩΛΗΝΩΣΗΣ* | |
|--------------|--|-----------------|
| | 20 psig | 50 psig |
| 1-6 | 30,5 m (100 ft) | 30,5 m (100 ft) |
| 8 | 30,5 m (100 ft) | 22,9 m (75 ft) |
| 10 | 15,2 m (50 ft) | 15,2 m (50 ft) |
| 12 | 7,6 m (25 ft) | 15,2 m (50 ft) |
| 15 | 7,6 m (25 ft) | 7,6 m (25 ft) |

*Το μήκος αφορά μόνο τη σωλήνωση οξυγόνου.
Δεν συμπεριλαμβάνει κάνουλα 2,1 m (7 ft).

3. Επαληθεύστε τη λειτουργικότητα του μετρητή

- Πιέστε το κουμπί για να εμφανιστεί το επίπεδο. Εάν εμφανιστεί το επίπεδο και ο δείκτης χαμηλής μπαταρίας δεν ανάψει, το επίπεδο της μπαταρίας είναι αποδεκτό.
- Για να επαληθεύσετε τη στάθμη του υγρού οξυγόνου στη μονάδα με τον μετρητή στάθμης υγρού:
 - Πιέστε το πιεζόμενο κουμπί στο επάνω μέρος της μονάδας για δύο δευτερόλεπτα τουλάχιστον. Διαβάστε το LED που υποδεικνύει τη στάθμη του περιεχομένου.



Προσοχή: Το Liberator είναι κενό εάν είναι αναμμένο μόνο το πρώτο κόκκινο LED.

- Εάν ο δείκτης χαμηλής μπαταρίας ανάψει όταν πιεστεί το κουμπί, ενημερώστε τον πάροχο υγειονομικής περίθαλψής σας κατά την επόμενη πλήρωση του Liberator.

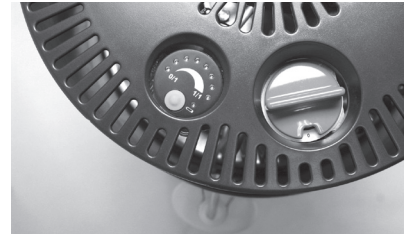
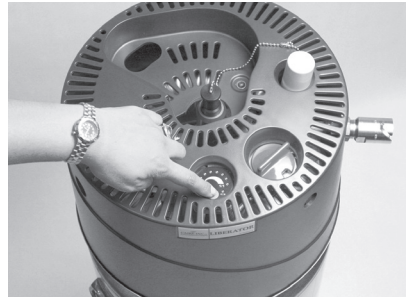

Μετρητής 4ης γενιάς

5. Εγκαταστήστε την επέκταση DISS.

6. Είτε

- α. Συνδέστε την κάνουλα στην ακίδα προσαρμογέα DISS στη σύνδεση DISS που παρέχεται από τον πάροχο υγειονομικής περίθαλψης είτε
- β. Συνδέστε μια φιάλη υγραντήρα στη σύνδεση DISS που παρέχεται από τον πάροχο υγειονομικής περίθαλψης:
 - Γεμίστε τη φιάλη υγραντήρα με απεσταγμένο νερό μέχρι την κατάλληλη στάθμη όπως υποδεικνύεται στις οδηγίες του υγραντήρα.
 - Συνδέστε την αναπνευστική κάνουλα στον σύνδεσμο σωλήνα οξυγόνου του υγραντήρα.

7. Στρίψτε το περιστροφικό κουμπί ελέγχου ροής δεξιόστροφα μέχρι να είναι ορατός ο συναγογραφημένος ρυθμός ροής (αριθμητικό) στο «παράθυρο» του περιστροφικού κουμπιού και γίνει αισθητή μια θετική συγκράτηση.



Προσοχή: Το περιστροφικό κουμπί δεν πρέπει να ρυθμίζεται υψηλότερα από τον μέγιστο συναγογραφημένο ρυθμό ροής. Εάν το περιστροφικό κουμπί ελέγχου ροής τεθεί μεταξύ ρυθμών ροής, θα προκύψει ροή οξυγόνου εκτός προδιαγραφών. Μια ένδειξη ροής οξυγόνου είναι η παρουσία φυσαλίδων μέσα στη φιάλη υγραντήρα.

Προσοχή: Για να διασφαλίσετε τον σωστό ρυθμό ροής, επαληθεύστε ότι οι συνδέσεις είναι σφιχτές και χωρίς διαρροές.



Η φιάλη υγραντήρα και η κάνουλα δεν περιλαμβάνονται

8. Προσαρμόστε την αναπνευστική κάνουλα στη σωστή θέση για να αναπνέετε άνετα.

Σημείωση: Διασφαλίστε ότι η κάνουλα έχει εισαχθεί και στερεωθεί πλήρως. Κατά τη διάρκεια της εισπνοής, θα πρέπει να ακούσετε ή να αισθανθείτε τη ροή του οξυγόνου στα άκρα της ρινικής κάνουλας. Η σωστή τοποθέτηση και ρύθμιση της θέσης των άκρων της ρινικής κάνουλας στη μύτη σας είναι κρίσιμης σημασίας για την ποσότητα οξυγόνου που χορηγείται στο αναπνευστικό σύστημα του τελικού χρήστη.

9. Θα πρέπει τώρα να λαμβάνετε οξυγόνο. Ελέγξτε για να βεβαιωθείτε ότι υπάρχουν φυσαλίδες μέσα στη φιάλη υγραντήρα.
10. Υπό ορισμένες περιβαλλοντικές συνθήκες και με συνεχή χρήση, το Liberator μπορεί να αναπτύξει υπερβολική ποσότητα πάγου στις σπείρες θέρμανσης και αναπνοής εντός του καλύμματος. Για την αποτροπή αυτής της συσσώρευσης πάγου, θα πρέπει να αποψύχετε τη μονάδα μεταξύ των πληρώσεων υγρού οξυγόνου.



Προσοχή: Στρίβετε πάντα το περιστροφικό κουμπί ελέγχου ροής στην απενεργοποίηση (θέση 0) όταν το σύστημα δεν χρησιμοποιείται ή όταν η μονάδα είναι κενή.



Για απόψυξη της μονάδας

1. Γεμίστε μια φορητή μονάδα έτσι ώστε να μπορείτε να συνεχίσετε να λαμβάνετε οξυγόνο ενόσω το Liberator αποψύχεται.
2. Θέστε το περιστροφικό κουμπί ελέγχου ροής του Liberator στο 0 και αφήστε τη μονάδα να θερμανθεί σε θερμοκρασία δωματίου, όπως υποδεικνύεται από το λιώσιμο όλου του πάγου από τη μονάδα.
3. Ελέγξτε τη φιάλη συλλογής συμπυκνώματος τακτικά κατά τη διάρκεια της απόψυξης και αδειάζετε όπως απαιτείται.
4. Εάν η φορητή μονάδα αρχίζει να εξαντλείται πριν το Liberator να αποψυχθεί τελείως, μπορείτε να τη γεμίσετε ξανά όπως απαιτείται.

Φροντίδα και συντήρηση της μπαταρίας

- Πιέστε το κουμπί για να εμφανιστεί το επίπεδο. Εάν εμφανιστεί το επίπεδο και ο δείκτης χαμηλής μπαταρίας δεν ανάψει, το επίπεδο της μπαταρίας είναι αποδεκτό.



- Εάν ο δείκτης χαμηλής μπαταρίας ανάψει όταν πιεστεί το κουμπί περιχομένου, καλέστε τον πάροχο σέρβις σας για αντικατάσταση της μπαταρίας.

Πλήρωση και οδηγίες λειτουργίας της φορητής μονάδας

Πριν την πλήρωση οποιασδήποτε φορητής μονάδας, συνήθως πρέπει να ελέγχετε για:

- α. Σπασμένο κάλυμμα ή εξαρτήματα καλύμματος
 - β. Παραμόρφωση του QDV
 - γ. Λειτουργικότητα του δείκτη στάθμης
 - δ. Παρουσία όλων των απαιτούμενων ετικετών
 - ε. Ζημιά της κρουγόνου δεξαμενής (βαθουλώματα, χτυπήματα)
- στ. Εάν υπάρχει ακόμα LOX μέσα στη μονάδα, επιθεωρήστε για έντονη παρουσία πάγου ή συμπυκνώματος στο εξωτερικό της μονάδας.

Παρακαλούμε ανατρέξτε στο εγχειρίδιο χρήστη της φορητής συσκευής υγρού οξυγόνου που διαθέτετε για ειδικές οδηγίες πλήρωσης και λειτουργίας.



ΠΡΟΕΙΔΟΠΟΙΗΣΗ: ΕΑΝ Η ΦΟΡΗΤΗ ΜΟΝΑΔΑ ΔΕΝ ΕΙΝΑΙ ΣΥΜΒΑΤΗ ΜΕ ΤΟ LIBERATOR, ΜΗΝ ΕΠΙΧΕΙΡΗΣΕΤΕ ΝΑ ΓΕΜΙΣΕΤΕ Ή ΝΑ ΧΡΗΣΙΜΟΠΟΙΗΣΕΤΕ ΤΗ ΦΟΡΗΤΗ ΜΟΝΑΔΑ.

Συντήρηση

Καθαρίζετε τους συνδέσμους πλήρωσης τόσο στη σταθερή όσο και στη φορητή μονάδα με ένα καθαρό, στεγνό πανί χωρίς χνούδι μεταξύ των πληρώσεων, προκειμένου να αποφευχθεί το πάγωμα και πιθανή βλάβη του εξοπλισμού.

Δεν υπάρχουν μέρη που επιδέχονται σέρβις από τον χρήστη στα συστήματα Liberator.

Ο πάροχος σέρβις σας είναι υπεύθυνος για οποιαδήποτε συντήρηση μπορεί να απαιτείται σύμφωνα με το τεχνικό εγχειρίδιο αυτής της συσκευής. Καλέστε τον πάροχο σέρβις σας για οποιοδήποτε απαιτήσεις συντήρησης.

Η ελάχιστη αναμενόμενη ωφέλιμη διάρκεια ζωής είναι πέντε χρόνια.

Αντιμετώπιση προβλημάτων

| Πρόβλημα | Λύση |
|--|--|
| Ανεπαρκής ροή | <ul style="list-style-type: none"> • Επαληθεύστε ότι το περιστροφικό κουμπί ελέγχου ροής βρίσκεται στη σωστή ρύθμιση ρυθμού ροής • Επαληθεύστε ότι το περιστροφικό κουμπί ελέγχου ροής δεν έχει τεθεί μεταξύ ρυθμών ροής. • Επαληθεύστε ότι υπάρχει υγρό οξυγόνο στη μονάδα • Επαληθεύστε ότι η κάνουλα δεν έχει συστραφεί ή τσακίσει • Επαληθεύστε ότι η κάνουλα είναι σωστά συνδεδεμένη στη μονάδα <div style="border: 1px solid black; padding: 2px;">ΣΗΜΕΙΩΣΗ: Εάν τα προβλήματα επιμένουν, επικοινωνήστε με τον πάροχο σέρβις σας.</div> |
| Ο μετρητής στάθμης υγρού δεν λειτουργεί ή δεν είναι ακριβής. | <ul style="list-style-type: none"> • Η μπαταρία ενδέχεται να χρειάζεται αντικατάσταση ή ο μετρητής επαναβαθμονόμηση. Επικοινωνήστε με τον πάροχο σέρβις για βοήθεια. |
| Το LED χαμηλής μπαταρίας είναι αναμμένο στο μετρητή στάθμης υγρού. | <ul style="list-style-type: none"> • Επικοινωνήστε με τον πάροχο σέρβις για βοήθεια. |
| Πάγος στις σπείρες του Liberator. | <ul style="list-style-type: none"> • Πάγος στις σπείρες είναι φυσιολογική λειτουργία όταν αναπνέετε από το Liberator. |
| Υπάρχει πάγος στη δεξαμενή ή στην πλευρά του Liberator. | <ul style="list-style-type: none"> • Ο πάγος στο εξωτερικό της δεξαμενής δεν είναι φυσιολογικός· επικοινωνήστε με τον πάροχο σέρβις για βοήθεια. |
| Εκπέμπεται ήχος συριγμού από το Liberator. | <ul style="list-style-type: none"> • Κατά τη διάρκεια της κανονικής λειτουργίας, η κύρια βαλβίδα εκτόνωσης της μονάδας θα ανοίγει κατά διαστήματα για να εκτονώνει την υπερβολική πίεση, ιδίως σύντομα μετά την πλήρωση. • Εάν ο συριγμός είναι επίμονος ή μη φυσιολογικός, αυτό θα μπορούσε να υποδεικνύει την εκτόνωση υπερβολικής πίεσης ή διαρροή στο σύστημα. Επικοινωνήστε με τον πάροχο σέρβις για βοήθεια. |
| Υγρό οξυγόνο εκκενώνεται από το μπλε QDV. | <ul style="list-style-type: none"> • Το QDV μπορεί να έχει ανοίξει λόγω παγώματος. Ανοίξτε τα παράθυρα εάν είναι δυνατόν και εκκενώστε τον χώρο αμέσως. Επικοινωνήστε με τον πάροχο σέρβις. • Για την αποφυγή παγώματος του QDV, βεβαιωθείτε ότι σκουπίζετε το QDV με στεγνό πανί χωρίς χνούδι πριν και μετά την πλήρωση της φορητής μονάδας σας. |
| Λίμναση συμπτκνώματος ή νερού στο δάπεδο. | <ul style="list-style-type: none"> • Καθώς ο πάγος λιώνει από τις σπείρες, μπορεί να συσσωρευτεί νερό στο δάπεδο εάν δεν χρησιμοποιείται φιάλη συμπτκνώματος ή είναι γεμάτη. Επαληθεύστε ότι η φιάλη συμπτκνώματος έχει εγκατασταθεί σωστά και εκκενώνεται όπως απαιτείται. |
| Η φορητή μονάδα χρειάζεται πολύ χρόνο για να γεμίσει. | <ul style="list-style-type: none"> • Μπορεί να χρειαστούν αρκετά λεπτά για την πλήρωση της φορητής συσκευής εάν η φορητή συσκευή είναι ζεστή ή δεν έχει χρησιμοποιηθεί πρόσφατα. • Συμβουλευτείτε το εγχειρίδιο χρήστη της φορητής συσκευής υγρού οξυγόνου που διαθέτετε. |
| Η φορητή συσκευή δεν γεμίζει. | <ul style="list-style-type: none"> • Διασφαλίστε ότι η δεξαμενή έχει αρκετό υγρό για την πλήρωση της φορητής συσκευής σας. Διασφαλίστε ότι η φορητή συσκευή έχει ωθηθεί σωστά επάνω στο QDV και ο μοχλός της βαλβίδας εξαερισμού της φορητής συσκευής κρατείται στην ανοιχτή θέση. • Συμβουλευτείτε το εγχειρίδιο χρήστη της φορητής συσκευής υγρού οξυγόνου που διαθέτετε. |

Πρότυπο καθαρισμού



ΠΡΟΕΙΔΟΠΟΙΗΣΗ: Ο ΚΑΘΑΡΙΣΜΟΣ ΠΡΕΠΕΙ ΝΑ ΠΡΑΓΜΑΤΟΠΟΙΕΙΤΑΙ ΜΟΝΟ ΑΦΟΥ Η ΜΟΝΑΔΑ ΕΧΕΙ ΑΔΕΙΑΣΕΙ.

- Καθαρίστε χρησιμοποιώντας ένα διάλυμα ήπιου απορρυπαντικού πιάτων και νερό.
- Εφαρμόστε το διάλυμα καθαρισμού απευθείας επάνω σε ένα πανί χωρίς χνούδι. Τα εγκεκριμένα καθαριστικά συμπεριλαμβάνουν το HydroPure και το HydroKlean. Μην ψεκάζετε καθαριστικά απευθείας στο Liberator.
- Σκουπίστε την εξωτερική επιφάνεια με το πανί χωρίς χνούδι μέχρι να καθαρίσει.



Προσοχή: Μη χρησιμοποιείτε εξοπλισμό καθαρισμού υψηλής θερμοκρασίας και υψηλής πίεσης για τον καθαρισμό αυτών των μονάδων.

- Μην εφαρμόζετε καθαριστικό σε οποιαδήποτε εσωτερικά εξαρτήματα ή βελβίδες.
- Αφήστε τη μονάδα να στεγνώσει τελείως πριν τη χρήση.

Σημείωση: Σημείωση προς τον πάροχο υγειονομικής περίθαλψης – για τις διαδικασίες επανετεξεργασίας, ανατρέξτε στο αντίστοιχο εγχειρίδιο σέρβις.

Απόρριψη

Πάντοτε να επιστρέφете το Liberator, συμπεριλαμβανομένων όλων των εξαρτημάτων, στον πάροχο κατ' οίκον φροντίδας σας για σωστή απόρριψη. Μπορείτε επίσης να επικοινωνήσετε με τα τοπικά γραφεία της πόλης σας για οδηγίες σχετικά με τη σωστή απόρριψη της μπαταρίας.

ΑΗΗΕ και RoHS

Αυτό το σύμβολο υπενθυμίζει στους κατόχους του εξοπλισμού να τον επιστρέψουν σε εγκαταστάσεις ανακύκλωσης στο τέλος της ωφέλιμης ζωής του, σύμφωνα με την Οδηγία για τα Απόβλητα Ηλεκτρικού και Ηλεκτρονικού Εξοπλισμού (ΑΗΗΕ).



Τα προϊόντα μας συμμορφώνονται με την οδηγία για τον περιορισμό των επικίνδυνων ουσιών (RoHS). Δεν περιέχουν περισσότερο από ιχνοποσότητες μολύβδου ή άλλων επικίνδυνων υλικών.

Μεταφορά και αποθήκευση

Οι συσκευές πρέπει να αποθηκεύονται σε όρθια θέση και να αερίζονται καλά. Μην αφήνετε τη συσκευή να είναι ξαπλωμένη επάνω στην πλευρά της. Υγρασία έως 95% χωρίς συμπύκνωση υδρατμών. Εύρος θερμοκρασιών από -40 °C έως 70 °C (-40 °F έως 158 °F).

Εύρος θερμοκρασιών λειτουργίας από 10 °C έως 40 °C (14 °F έως 104 °F). Εύρος σχετικής υγρασίας από 30% έως 75% χωρίς συμπύκνωση υδρατμών.

Σημείωση: Το εύρος ατμοσφαιρικής πίεσης είναι 700 hPa έως 1.060 hPa (υψόμετρο 3.048 m έως -304,8 m [10.000 ft έως -1.000 ft]).

Παρελκόμενα

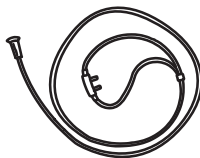

Κάνουλα

Τοποθετήστε με τις πέρνες να κολλάζουν προς τα πάνω μέσα στη μύτη και περάστε πάνω από τα αυτιά. Ολισθήστε τον προσαρμογέα κάτω από το πηγούνι μέχρι να επιτύχετε άνετη τοποθέτηση.



Φιάλη συμπυκνώματος



Κυλιόμενη βάση

ΣΗΜΕΙΩΣΗ: Βεβαιωθείτε ότι χρησιμοποιείται κυλιόμενη βάση του σωστού μεγέθους με το Liberator.

ΣΗΜΕΙΩΣΗ: Χρησιμοποιείτε την κυλιόμενη βάση μόνο επάνω σε επίπεδες επιφάνειες.

Σημείωση: Για τον παροχέα εξοπλισμού: Τα παρακάτω εξαρτήματα χορήγησης οξυγόνου συνιστώνται για χρήση με το Liberator:



- Ρινική κάνουλα με σωλήνα (μέγιστο LPM: 6 LPM): Αριθμός CAIRE 5408-SEQ
- Firebreak: CAIRE Αριθμός Αρ. 21126636

Συνιστάται συνύπαρξη για χρήση με οποιονδήποτε σωληνίσκο.

• Το CAIRE προσφέρει πυροσβέστες που προορίζονται να χρησιμοποιηθούν σε συνδυασμό με τη δεξαμενή οξυγόνου. Η πυροσβεστική είναι μια θερμική ασφάλεια για να σταματήσει η ροή του αερίου σε περίπτωση που ο σωληνίσκος ή το σωληνάριο οξυγόνου που βρίσκεται κάτω από τη ροή καύσης αναφλέγεται και καίγεται στην πυρκαγιά. Τοποθετείται σε σειρά με τη ρινική κάνουλα ή τη σωληνώση οξυγόνου μεταξύ του ασθενούς και της εξόδου οξυγόνου του Liberator. Για τη σωστή χρήση του πυροσβέστη, ανατρέξτε πάντα στις οδηγίες του κατασκευαστή (που περιλαμβάνονται σε κάθε κιτ πυροπροστασίας).

• Πρόσθετες προτεινόμενες πληροφορίες αξεσουάρ είναι διαθέσιμες στο Διαδίκτυο στη διεύθυνση www.caireinc.com.

Ασφάλεια

| | | |
|---|---|---|
|  | <p>ΠΡΟΕΙΔΟΠΟΙΗΣΗ: ΟΙ ΦΟΡΗΤΕΣ ΣΥΣΚΕΥΕΣ ΕΠΙΚΟΙΝΩΝΙΩΝ ΜΕ ΡΑΔΙΟΣΥΧΝΟΤΗΤΕΣ (ΣΥΜΠΕΡΙΛΑΜΒΑΝΟΜΕΝΩΝ ΤΩΝ ΠΕΡΙΦΕΡΕΙΑΚΩΝ ΟΠΩΣ ΚΑΛΩΔΙΑ ΚΕΡΑΙΑΣ ΚΑΙ ΕΞΩΤΕΡΙΚΕΣ ΚΕΡΑΙΕΣ) ΔΕΝ ΠΡΕΠΕΙ ΝΑ ΧΡΗΣΙΜΟΠΟΙΟΥΝΤΑΙ ΣΕ ΑΠΟΣΤΑΣΗ ΜΙΚΡΟΤΕΡΗ ΑΠΟ 30 CM (12 IN.) ΑΠΟ ΟΠΟΙΟΔΗΠΟΤΕ ΜΕΡΟΣ ΤΟΥ LIBERATOR, ΣΥΜΠΕΡΙΛΑΜΒΑΝΟΜΕΝΩΝ ΤΩΝ ΚΑΛΩΔΙΩΝ ΠΟΥ ΚΑΘΟΡΙΖΟΝΤΑΙ ΑΠΟ ΤΟΝ ΚΑΤΑΣΚΕΥΑΣΤΗ. ΣΕ ΑΝΤΙΘΕΤΗ ΠΕΡΙΠΤΩΣΗ, ΘΑ ΜΠΟΡΟΥΣΕ ΝΑ ΠΡΟΚΛΗΘΕΙ ΥΠΟΒΑΘΜΙΣΗ ΤΗΣ ΑΠΟΔΟΣΗΣ ΑΥΤΟΥ ΤΟΥ ΕΞΟΠΛΙΣΜΟΥ.</p> | |
| | <p>ΠΡΟΕΙΔΟΠΟΙΗΣΗ: Η ΧΡΗΣΗ ΠΑΡΕΛΚΟΜΕΝΩΝ, ΜΟΡΦΟΤΡΟΠΕΩΝ ΚΑΙ ΚΑΛΩΔΙΩΝ ΕΚΤΟΣ ΑΠΟ ΕΚΕΙΝΑ ΠΟΥ ΚΑΘΟΡΙΖΟΝΤΑΙ Ή ΠΑΡΕΧΟΝΤΑΙ ΑΠΟ ΤΟΝ ΚΑΤΑΣΚΕΥΑΣΤΗ ΑΥΤΟΥ ΤΟΥ ΕΞΟΠΛΙΣΜΟΥ ΘΑ ΜΠΟΡΟΥΣΕ ΝΑ ΕΧΕΙ ΩΣ ΑΠΟΤΕΛΕΣΜΑ ΑΥΞΗΜΕΝΕΣ ΗΛΕΚΤΡΟΜΑΓΝΗΤΙΚΕΣ ΕΚΠΟΜΠΕΣ Ή ΜΕΙΩΜΕΝΗ ΗΛΕΚΤΡΟΜΑΓΝΗΤΙΚΗ ΑΤΡΩΣΙΑ ΑΥΤΟΥ ΤΟΥ ΕΞΟΠΛΙΣΜΟΥ ΚΑΙ ΝΑ ΟΔΗΓΗΣΕΙ ΣΕ ΑΚΑΤΑΛΛΗΛΗ ΛΕΙΤΟΥΡΓΙΑ.</p> <p>ΠΡΟΕΙΔΟΠΟΙΗΣΗ: Η ΧΡΗΣΗ ΑΥΤΟΥ ΤΟΥ ΕΞΟΠΛΙΣΜΟΥ ΠΑΡΑΚΕΙΜΕΝΑ Ή ΣΕ ΔΙΑΤΑΞΗ ΣΤΟΙΒΑΣ ΜΕ ΑΛΛΟ ΕΞΟΠΛΙΣΜΟ ΠΡΕΠΕΙ ΝΑ ΑΠΟΦΥΓΕΤΑΙ ΔΙΟΤΙ ΜΠΟΡΕΙ ΝΑ ΟΔΗΓΗΣΕΙ ΣΕ ΑΚΑΤΑΛΛΗΛΗ ΛΕΙΤΟΥΡΓΙΑ. ΣΕ ΠΕΡΙΠΤΩΣΗ ΠΟΥ ΤΕΤΟΙΑ ΧΡΗΣΗ ΕΙΝΑΙ ΑΠΑΡΑΙΤΗΤΗ, ΑΥΤΟΣ Ο ΕΞΟΠΛΙΣΜΟΣ ΚΑΙ Ο ΑΛΛΟΣ ΕΞΟΠΛΙΣΜΟΣ ΘΑ ΠΡΕΠΕΙ ΝΑ ΠΑΡΑΚΟΛΟΥΘΗΘΟΥΝ ΓΙΑ ΝΑ ΕΠΙΛΗΘΕΥΤΕΙ ΟΤΙ ΛΕΙΤΟΥΡΓΟΥΝ ΚΑΝΟΝΙΚΑ.</p> | |
|  | <p>Προσοχή: Ο ιατρικός ηλεκτρικός εξοπλισμός απαιτεί ειδικές προφυλάξεις όσον αφορά την ηλεκτρομαγνητική συμβατότητα (EMC) και πρέπει να εγκαθίσταται και να τίθεται σε λειτουργία σύμφωνα με τις πληροφορίες περί EMC που παρέχονται στο παρόν εγχειρίδιο.</p> <p>Προσοχή: Φορητός και κινητός εξοπλισμός επικοινωνιών ραδιοσυχνότητας (RF) μπορεί να επηρεάσει τον ιατρικό ηλεκτρικό εξοπλισμό.</p> <p>Προσοχή: Η δεξαμενή Liberator δεν πρέπει να χρησιμοποιείται παρακείμενα σε ή σε διάταξη στοιβας με άλλο εξοπλισμό και, εάν η χρήση παρακείμενα σε ή σε διάταξη στοιβας είναι απαραίτητη, η δεξαμενή Liberator θα πρέπει να παρακολουθηθεί για να επαληθευτεί η κανονική λειτουργία στη διαμόρφωση στην οποία θα χρησιμοποιηθεί.</p> | |
| <p>Πίνακας 1</p> | | |
| <p>Οδηγία και δήλωση του κατασκευαστή — ηλεκτρομαγνητικές εκπομπές</p> | | |
| <p>Το Liberator προορίζεται για χρήση στο ηλεκτρομαγνητικό περιβάλλον που προσδιορίζεται παρακάτω. Ο αγοραστής ή ο χρήστης του Liberator θα πρέπει να διασφαλίσει ότι το σύστημα χρησιμοποιείται σε ανάλογο περιβάλλον.</p> | | |
| <p>Δοκιμή εκπομπών</p> | <p>Συμμόρφωση</p> | <p>Ηλεκτρομαγνητικό περιβάλλον — οδηγίες</p> |
| <p>Εκπομπές ραδιοσυχνότητων (RF) CISPR 11</p> | <p>Ομάδα 1</p> | <p>Το Liberator χρησιμοποιεί ενέργεια ραδιοσυχνότητων μόνο για την εσωτερική λειτουργία του. Συνεπώς, οι εκπομπές ραδιοσυχνότητων της συσκευής είναι πολύ χαμηλές και δεν είναι πιθανό να προκαλέσουν παρεμβολή σε κοντινό ηλεκτρονικό εξοπλισμό</p> |
| <p>Εκπομπές ραδιοσυχνότητων (RF) CISPR 11 Εκπομπές αρμονικών IEC 61000-3-2 Διακυμάνσεις τάσης/εκπομπές αναλαμπής IEC 61000-3-3</p> | <p>Κατηγορία Β Δεν εφαρμόζεται Δεν εφαρμόζεται</p> | <p>Το Liberator είναι κατάλληλο για χρήση σε όλους τους χώρους, συμπεριλαμβανομένων των οικιακών εγκαταστάσεων και εκείνων που είναι απευθείας συνδεδεμένοι στο δημόσιο δίκτυο παροχής χαμηλής τάσης, που τροφοδοτεί κτίρια που χρησιμοποιούνται για οικιακούς σκοπούς.</p> |

Πίνακας 2*

Συνιστώμενες αποστάσεις διαχωρισμού μεταξύ φορητού και κινητού εξοπλισμού επικοινωνίας ραδιοσυχνότητας και του Liberator

Το Liberator προορίζεται για χρήση σε ηλεκτρομαγνητικό περιβάλλον με ελεγχόμενες διαταραχές ακτινοβολούμενων ραδιοσυχνότητων. Ο πελάτης ή ο χρήστης του Liberator μπορεί να αποτρέψει τις ηλεκτρομαγνητικές παρεμβολές διατηρώντας μια ελάχιστη απόσταση μεταξύ του φορητού και κινητού εξοπλισμού επικοινωνιών ραδιοσυχνότητων (πομποί) και του Liberator όπως συνιστάται παρακάτω, σύμφωνα με τη μέγιστη ισχύ εξόδου του εξοπλισμού επικοινωνιών.

| Ονομαστική τιμή μέγιστης ισχύος εξόδου του πομπού W | Απόσταση διαχωρισμού ανάλογα με τη συχνότητα του πομπού m | | |
|--|--|--------------------------------|---------------------------------|
| | 150 kHz έως 80 MHz d=1,2√P | 80 MHz έως 800 MHz d=1,2 √P | 800 MHz έως 2,5 GHz d=2,3 √P |
| 0,01 | 0,12 m | 0,12 m | 0,23 m |
| 0,1 | 0,38 m | 0,38 m | 0,73 m |
| 1 | 1,2 m | 1,2 m | 2,3 m |
| 10 | 3,8 m | 3,8 m | 7,3 m |
| 100 | 12 m | 12 m | 23 m |

Για πομπούς με ονομαστική μέγιστη ισχύ εξόδου που δεν παρατίθεται παραπάνω, η συνιστώμενη απόσταση διαχωρισμού (d) σε μέτρα (m) μπορεί να προσδιοριστεί με χρήση της εξίσωσης που εφαρμόζεται στη συχνότητα του πομπού, όπου P είναι η μέγιστη τιμή ισχύος εξόδου του πομπού σε watt (W), σύμφωνα με τον κατασκευαστή του πομπού.

ΣΗΜΕΙΩΣΗ 1 Στα 80 MHz και 800 MHz, ισχύει η απόσταση διαχωρισμού για το υψηλότερο εύρος συχνοτήτων.

ΣΗΜΕΙΩΣΗ 2 Αυτές οι οδηγίες μπορεί να μην ισχύουν σε όλες τις καταστάσεις. Η διάδοση των ηλεκτρομαγνητικών κυμάτων επηρεάζεται από την απορρόφηση και την αντανάκλαση από δομές, αντικείμενα και ανθρώπους.

* Αυτός ο πίνακας περιλαμβάνεται ως τυπική απαίτηση για εξοπλισμό που έχει ελεγχθεί σύμφωνα με συγκεκριμένα επίπεδα δοκιμής και άλλα συγκεκριμένα εύρη συχνοτήτων και έχει βρεθεί συμμορφούμενος με τους κανονισμούς.

Πίνακας 3

Οδηγίες και δήλωση κατασκευαστή — ηλεκτρομαγνητική ατρωσία

Το Liberator προορίζεται για χρήση στο ηλεκτρομαγνητικό περιβάλλον που προσδιορίζεται παρακάτω. Ο αγοραστής ή ο χρήστης του Liberator θα πρέπει να διασφαλίσει ότι το σύστημα χρησιμοποιείται σε ανάλογο περιβάλλον.

| Δοκιμή ατρωσίας | Επίπεδο δοκιμής IEC 60601 | Επίπεδο συμμόρφωσης | Ηλεκτρομαγνητικό περιβάλλον — οδηγίες |
|---|--|---|---|
| Ηλεκτροστατική εκφόρτιση (ESD) IEC 61000-4-2 | ± 8 kV επαφή ±2 kV, ± 4 kV, ±8 kV, ±15 kV αέρα | ± 8 kV επαφή ±2 kV, ± 4 kV, ±8 kV, ±15 kV αέρα | Τα δάπεδα θα πρέπει να είναι κατασκευασμένα από ξύλο, τοιμένο ή κεραμικά πλακίδια. Εάν τα δάπεδα είναι επιστρωμένα με συνθετικό υλικό, η σχετική υγρασία πρέπει να είναι τουλάχιστον 30%.** |
| Ταχεία ηλεκτρική | ±2 kV για γραμμές | Δεν εφαρμόζεται | Δεν εφαρμόζεται |
| πάροδος/ρίπη IEC 610004-4 | τροφοδοσίας ρεύματος ±1 kV για γραμμές εισόδου/ εξόδου | Συσκευή τροφοδοτούμενη με συνεχές ρεύμα (DC) Δεν εφαρμόζεται Χωρίς γραμμές εισόδου/ εξόδου δεδομένων | |
| Υπέρταση IEC 61000-4-5 | ±1 kV γραμμή(ές) προς γραμμή(ές) ±2 kV γραμμή(ές) προς γείωση | Δεν εφαρμόζεται Συσσκευή τροφοδοτούμενη με συνεχές ρεύμα (DC) | Δεν εφαρμόζεται |
| Πτώσεις τάσης, σύντομες διακοπές και διακυμάνσεις τάσης στις γραμμές παροχής τροφοδοσίας εισόδου IEC 61000-4-11 | <5% UT (>95% πώση στην UT) για 0,5 κύκλω UT) για 5 κύκλους UT) για 25 κύκλους UT) για 25 κύκλους <5% UT (>95% πώση στην UT) για 5 δευτερόλεπτα | Δεν εφαρμόζεται Συσσκευή τροφοδοτούμενη με συνεχές ρεύμα (DC) | Δεν εφαρμόζεται |
| Μαγνητικό πεδίο συχνότητας ισχύος (50/60 Hz) IEC 61000-4-8 | 30 A/m 50/60 Hz | 30 A/m 50/60 Hz | Τα μαγνητικά πεδία συχνότητας ρεύματος θα πρέπει να βρίσκονται σε επίπεδα χαρακτηριστικά μιας τυπικής τοποθεσίας σε ένα τυπικό εμπορικό ή νοσοκομειακό περιβάλλον. |

Σημείωση: UT είναι η τάση κύριας παροχής τάσης δικτύου (AC) πριν την εφαρμογή του επιπέδου δοκιμής.

** Αυτή η δήλωση υποδεικνύει ότι έχουν πραγματοποιηθεί οι απαιτούμενες δοκιμές σε ελεγχόμενο περιβάλλον και το Liberator έχει βρεθεί συμμορφούμενο με τους κανονισμούς.

Πίνακας 4

Οδηγίες και δήλωση κατασκευαστή – Ατρωσία σε ιατρικό ηλεκτρικό εξοπλισμό και ιατρικά ηλεκτρικά συστήματα

| Οδηγίες και δήλωση κατασκευαστή – Ατρωσία | | | |
|--|---|--|---|
| Το Liberator προορίζεται για χρήση στο ηλεκτρομαγνητικό περιβάλλον που προσδιορίζεται παρακάτω. Ο αγοραστής ή ο χρήστης του Liberator θα πρέπει να διασφαλίσει ότι το σύστημα χρησιμοποιείται σε ανάλογο περιβάλλον. | | | |
| Δοκιμή ατρωσίας | Επίπεδο δοκιμής IEC 60601 | Επίπεδο συμμόρφωσης | Ηλεκτρομαγνητικό περιβάλλον – Οδηγίες |
| Αγώγιμες ραδιοσυχνότητες (RF) IEC 61000-4-6 | 3 Vrms 6 Vrms (στις ζώνες ISM) 150 kHz έως 80 MHz | Δεν εφαρμόζεται | Ο φορητός και κινητός εξοπλισμός επικοινωνίας ραδιοσυχνότητας δεν θα πρέπει να χρησιμοποιείται κοντά σε οποιοδήποτε τμήμα του Liberator, συμπεριλαμβανομένων των καλωδίων του, και συγκεκριμένα σε απόσταση μικρότερη από τη συνιστώμενη απόσταση διαχωρισμού που υπολογίζεται από την εξίσωση η οποία ισχύει για τη συχνότητα του πομπού. |
| Ακτινοβολούμενες ραδιοσυχνότητες (RF) IEC 61000-4-3 | 80 MHz έως 2,7 GHz | 10 V/m 80 MHz–2,7 GHz 80% AM στο 1 kHz | Συνιστώμενη απόσταση διαχωρισμού $d = 1,2 \sqrt{P}$ $d = 1,2 \sqrt{P}$ $d = 2,3 \sqrt{P}$ όπου P είναι η μέγιστη τιμή ισχύος εξόδου του πομπού σε watt (W) σύμφωνα με τον κατασκευαστή του πομπού και d είναι η συνιστώμενη ενδιάμεση απόσταση σε μέτρα (m). Η ισχύς πεδίου από σταθερούς πομπούς ραδιοσυχνότητας, όπως καθορίζεται από μια ηλεκτρομαγνητική μελέτη του χώρου, ⁹ πρέπει να είναι χαμηλότερη από το επίπεδο συμμόρφωσης σε κάθε εύρος συχνότητας. ⁸ Ενδέχεται να εμφανιστεί παρεμβολή στο περιβάλλον εξοπλισμού που επισμαίναται με το ακόλουθο σύμβολο: |
| | | |  |

| Συχνότητα ελέγχου (MHz) | Ζώνη ^{a)} (MHz) | Σέρβις ^{a)} | Διαμόρφωση ^{b)} | Μέγιστη ισχύς (W) | Απόσταση (m) | Επίπεδο δοκιμής ατρωσίας (V/m) |
|-------------------------|--------------------------|---|---|-------------------|--------------|--------------------------------|
| 385 | 380–390 | TETRA 400 | Διαμόρφωση παλμού ^{b)} 18 Hz | 1,8 | 0,3 | 27 |
| 450 | 430–470 | GMRS 460, FRS 460 | FM ^{b)} ±5 kHz απόκλιση 1 kHz ημιτονοειδής | 2 | 0,3 | 28 |
| 710 | 704–787 | LTE Ζώνη 13, 17 | Διαμόρφωση παλμού ^{b)} 217 Hz | 0,2 | 0,3 | 9 |
| 745 | | | | | | |
| 780 | | | | | | |
| 810 | 800–960 | GSM 800/900, TETRA 800, IDEN 820, CDMA 850, LTE Ζώνη 5 | Διαμόρφωση παλμού ^{b)} 18 Hz | 2 | 0,3 | 28 |
| 870 | | | | | | |
| 930 | | | | | | |
| 1720 | | | | | | |
| 1845 | 1700–1900 | GSM 1800, CDMA 1900, GSM 1900, DECT, LTE Ζώνη 1, 3, 4, 25, UMTS | Διαμόρφωση παλμού ^{b)} 217 Hz | 2 | 0,3 | 28 |
| 1970 | | | | | | |
| 2450 | 2400–2570 | Bluetooth, WLAN, 802.11 b/g/n, RFID 2450, LTE Ζώνη 7 | Διαμόρφωση παλμού ^{b)} 217 Hz | 2 | 0,3 | 28 |
| 5240 | 5100–5800 | WLAN 802.11 a/n | Διαμόρφωση παλμού ^{b)} 217 Hz | 0,2 | 0,3 | 9 |
| 5500 | | | | | | |
| 5785 | | | | | | |







ΣΗΜΕΙΩΣΗ: Εάν είναι απαραίτητο να επιτευχθεί το ΕΠΙΠΕΔΟ ΔΟΚΙΜΗΣ ΑΤΡΩΣΙΑΣ, η απόσταση μεταξύ της κεραίας μετάδοσης και του Liberator μπορεί να μειωθεί στο 1 m. Η απόσταση δοκιμής 1 m επιτρέπεται από το IEC 61000-4-3.

^{a)} Για ορισμένες υπηρεσίες, περιλαμβάνονται μόνο οι συχνότερες ανοδικής ζεύξης.

^{b)} Το φέρον σήμα πρέπει να διαμορφωθεί με χρήση σήματος τετραγωνικού κύματος κύκλου λειτουργίας 50%.

⁹ Ως εναλλακτική της διαμόρφωσης FM, μπορεί να χρησιμοποιηθεί διαμόρφωση παλμού 50% στα 18 Hz διότι, παρότι δεν αντιπροσωπεύει την πραγματική διαμόρφωση, θα ήταν η χειρότερη περίπτωση.

| ISO 7000; Ekipmanda kullanılan grafik semboller - Dizin ve özet | |
|--|--|
|  | Depolama veya çalışma sıcaklığı aralığı.. 0632 sayılı yönetmelik |
|  | Depolama nem aralığı. 2620 sayılı yönetmelik |
|  | Atmosfer basıncı sınırlaması. 2621 sayılı yönetmelik |
|  | Yağmurdan koruyun, kuru tutun. 0626 sayılı yönetmelik |
|  | Üreticinin adı ve adresi. 3082 sayılı yönetmelik |
|  | Dikkatli olun, ürünle verilen belgelere bakın. 0434A sayılı yönetmelik |
|  | Katalog Numarası. 2493 sayılı yönetmelik |
|  | Seri Numarası. 2498 sayılı yönetmelik |
|  | Üst kısımdır. 0623 sayılı yönetmelik |
|  | Dikkat, kırılır. 0621 sayılı yönetmelik |
|  | Sayıya göre yığılma sınırı. Reg. # 2403 |
| ISO 7010; Grafik sembolleri - Güvenlik renkleri ve güvenlik işaretleri - Kayıtlı güvenlik işaretleri | |
|  | Soğuk sıvıyla veya gazlı oksijenle ya da donmuş parçalarla temas durumunda soğuktan yanma meydana gelebilir. Düşük sıcaklık uyarısı. Düşük sıcaklığa veya dondurucu koşullara karşı uyarılmak için. W010 sayılı yönetmelik |
|  | Kullanım kılavuzunun okunması gereklidir. M002 sayılı yönetmelik |
|  | Açık alev, yangın ve kıvılcımdan uzak tutun. Yakınında açık alev kaynağı bulundurmamak ve sigara içmek yasaktır. P003 sayılı yönetmelik |
|  | Ünitenin yakınındayken veya üniteyi çalıştırırken sigara içmeyin. P002 sayılı yönetmelik |
|  | BF Tipi uygulamalı parça (elektrik çarpmasına karşı koruma derecesi). 5333 sayılı yönetmelik |
|  | Uyarı. W001 sayılı yönetmelik |
| Tıbbi cihazlara ilişkin Konsey Direktifi 93/42/EEC | |
|  | Avrupa Topluluğundaki yetkili temsilci |

|  | Ürüne özgü cihaz tanımlayıcı (UDI) etiketi üzerinde CE ##### sembolü varsa, cihaz tıbbi cihazlarla ilgili 93/42 / EEC Direktifinin gerekliliklerine uygundur. CE ##### sembolü onaylanmış kuruluş numarasını gösterir. |
|---|--|
|  | Bu cihaz, tıbbi cihazlarla ilişkin 2010/35/EU sayılı Direktif gereksinimleriyle uyumludur. Gösterilen pi işaretini taşır. |
| ADR: Tehlikeli Malların Karayoluyla Uluslararası Taşınmasına İlişkin Avrupa Anlaşması | |
|  | Zehirli olmayan gaz. |
|  | Oksitleyici madde tehlikesi: Yangın riskini artırır. |
|  | Dondurulmuş Sıvı, USP; Havanın Sıvılaştırılmasıyla Elde Edilir |
| Dahili Semboller | |
|  | Ünitenin her zaman yeterli şekilde havalandırılmasını sağlayın |
|  | Yanıcı malzemeler, yağ ve gresten uzak tutun. |
|  | Konektörü doldurmadan önce kuru ve temiz bir bezle temizleyin. |
| IEC 60417: Ekipmanda kullanılan grafik sembolleri | |
|  | Ünitenin üstünü kapatmayın. Bu ünite normalde oksijen çıkarır. No. 5641 |
| 21 CFR 801.15: Federal Düzenlemeler Kanunu Başlık 21 | |
|  | Federal yasalar, bu cihazın yalnızca bir hekim tarafından veya hekimin talimatıyla satılmasını gerekli kılar. |
| Konsey Direktifi 2012/19/EU: atık elektrikli ve elektronik ekipmanlar (WEEE) | |
|  | WEEE |
| IEC 60601-1: Tıbbi elektrikli ekipman Bölüm 1 Temel güvenlik ve temel performans için genel gereksinimler | |
|  | Sızdırmaz |

Bu ürün, ABD’de ve tüm dünyada geçerli bir veya daha fazla patent kapsamında olabilir. Geçerli patentlerin listesini görmek için lütfen aşağıdaki web sitemizi ziyaret edin. Pat.: www.caireinc.com/corporate/patents/.

Teknik Özellikler

- Çalışma Modu: Sürekli Akış
- Elektrik Çarpmasına Karşı Koruma Türü: Dahili Güç Beslemeli Ekipman
- Elektrik Çarpmasına Karşı Koruma Derecesi: BF Tipi Uygulamalı Parça
- Su Girişine Karşı Koruma Derecesine Göre IP21 Sınıflandırması: Çapı 12,5 mm veya daha büyük katı yabancı cisimlerin girişine ve dikey olarak damlayan su girişine karşı iç koruma.
- Ekipman, yanıcı karışımlar bulunan ortamlarda kullanım için uygun değildir

| Ürün Spesifikasyonları | | | | | |
|--------------------------------|--|--|--|--|--|
| | Liberator 20 | Liberator 30 | Liberator 37 | Liberator 45 | Liberator 60 |
| LOX Kapasitesi | 21,0 L 23 kg (50,7 lb) | 31,0 L 33,9 kg (74,8 lb) | 37,3 L 40,8 kg (90,0 lb) | 45,7 L 50,04 kg (110,3 lb) | 60,2 L 65,9 kg (145,3 lb) |
| Gazlı Eşdeğer Kapasite | 17,337 L | 25,580 L | 31,121 L | 37,724 L | 49,679 L |
| Ağırlık, Boş | 17,96 kg (39 lb) | 22,04 kg (48,6 lb) | 22,68 kg (50 lb) | 24,95 kg (55 lb) | 34,19 kg (75,4 lb) |
| Ağırlık, Dolu | 40,69 kg (89,7 lb) | 55,94 kg (123,36 lb) | 63,5 kg (140,0 lb) | 74,99 kg (165,3 lb) | 100,1 kg (220,7 lb) |
| Yükseklik | 622 mm (24,5 inç) | 750 mm (29,5 inç) | 832 mm (32,75 inç) | 940 mm (37 inç) | 990 mm (39 inç) |
| Çap | 356 mm (14 inç) | 356 mm (14 inç) | 356 mm (14 inç) | 356 mm (14 inç) | 406 mm (16 inç) |
| 2 LPM'de tipik kullanım süresi | 6,0 gün | 8,9 gün | 10,8 gün | 13,1 gün | 17,2 gün |
| Çalışma basıncı | 137 kPa (20 psi) | 137 kPa (20 psi) | 137 kPa (20 psi) | 137 kPa (20 psi) | 137 kPa (20 psi) |
| Normal Buharlaştırma Oranı | 0,73 kg/gün (1,6 lb/gün) | 0,73 kg/gün (1,6 lb/gün) | 0,73 kg/gün (1,6 lb/gün) | 0,73 kg/gün (1,6 lb/gün) | 0,75 kg/gün (1,65 lb/gün) |
| Standart Akış Kontrolü Aralığı | Kapalı, 0,25, 0,5, 0,75, 1, 1,5, 2, 2,5, 3, 4, 5, 6, 8, 10, 12, 15 LPM | Kapalı, 0,25, 0,5, 0,75, 1, 1,5, 2, 2,5, 3, 4, 5, 6, 8, 10, 12, 15 LPM | Kapalı, 0,25, 0,5, 0,75, 1, 1,5, 2, 2,5, 3, 4, 5, 6, 8, 10, 12, 15 LPM | Kapalı, 0,25, 0,5, 0,75, 1, 1,5, 2, 2,5, 3, 4, 5, 6, 8, 10, 12, 15 LPM | Kapalı, 0,25, 0,5, 0,75, 1, 1,5, 2, 2,5, 3, 4, 5, 6, 8, 10, 12, 15 LPM |
| Akış Hızı Doğruluğu* | +/- %10 | +/- %10 | +/- %10 | +/- %10 | +/- %10 |

* Bu doğruluk değeri yalnızca 70 F, 14,7 psig ve doğru kalibre edilmiş bir kütle akış ölçer için geçerlidir.

Uyarı Bilgileri

Önemli: Liberator'ı çalıştırmadan önce bu el kitabının tamamını okuyun.

Yalnızca reçete ile satılır.



UYARI: BU CİHAZ, YAŞAMSAL İŞLEVLER İÇİN TASARLANMAMIŞTIR.

UYARI: KANÜL VEYA DİĞER TÜPLER HASTAYA YA DA DİĞER KİŞİLERE DOLANIP HASTANIN NEFES ALMASINI ÖNLEYEBİLİR.

UYARI: EKİPMANIN DÜZGÜN ÇALIŞMADIĞINI DÜŞÜNÜYORSANIZ SAĞLIK HİZMETİ SAĞLAYICINIZI ARAYIN. ÜNİTEYİ KENDİNİZ ONARMAYA VEYA AYARLAMAYA ÇALIŞMAYIN.

UYARI: BU EKİPMANI, ÜRETİCİNİN İZİN OLMADAN MODİFİYE ETMEYİN.

UYARI: SÜREKLİ ŞEKİLDE OKSİJEN SAĞLANMASI GEREKİYORSA TEDAVİ SIRASINDA HER ZAMAN YETERLİ OKSİJEN VE/VEYA İKİNCİ BİR OKSİJEN KAYNAĞINI HAZIR BULUNDURUN.

UYARI: CİHAZIN 3 METRE (10 FEET) YAKININDA SİĞARA İÇİLMESİNE, MUM YAKILMASINA VEYA AÇIK ALEV KAYNAKLARININ BULUNMASINA İZİN VERMEYİN VE CİHAZI HERHANGİ BİR TUTUŞTURMA KAYNAĞINA 20 CM'DEN (8 İNÇ) FAZLA YAKLAŞTIRMAYIN.

UYARI: ÜNİTENİZİ YETERLİ DERECEDE HAVALANDIRILAN BİR ALANDA TUTUN.



UYARI: SIVI OKSİJEN EKİPMANLARINI BİR DOLAPTA, ARABA BAGAJINDA VEYA BAŞKA BİR KAPALI ALANDA SAKLAMAYIN. EKİPMANLARIN ÜSTÜNE BATTANİYE, BEZ VEYA BAŞKA BİR TÜR KUMAŞ ÖRTMEYİN.

UYARI: BU ÜRÜN, CALIFORNIA EYALETİ TARAFINDAN KANSERE NEDEN OLDUĞU BİLİNEN NİKEL GİBİ KİMYASAL MADDELERE MARUZ KALMANIZA YOL AÇABİLİR. DAHA FAZLA BİLGİ

İÇİN WWW.P65WARNINGS.CA.GOV WEB SİTESİNİ ZİYARET EDİN.

UYARI: BU CİHAZLA CİDDİ BİR OLAY OLMASI DURUMUNDA, KULLANICI OLAYI DERHAL SAĞLAYICIYA VE / VEYA ÜRETİCİYE BİLDİRMELİDİR. CİDDİ BİR OLAY, OLAYIN TEKRARLANMASI DURUMUNDA YARALANMA, ÖLÜM VEYA YARALANMA / ÖLÜME NEDEN OLMA POTANSİYELİ OLARAK TANIMLANIR. KULLANICI AYRICA OLAYI, OLAYIN MEYDANA GELDİĞİ ÜLKEDEKİ YETKİLİ MAKAMA RAPOR EDEBİLİR.



Dikkat: Liberator'ı yalnızca doktorunuz tarafından belirtildiği biçimde kullanın.

Dikkat: Ünite, yaklaşık -184°C (-300°F) olan çok soğuk bir sıvı oksijen içerir. Böyle düşük bir sıcaklığa maruz kalmak, ciddi soğuk yanmasına neden olabilir.

Dikkat: Sıvı ve gazlı oksijen, yanıcı olmasa da başka malzemelerin normalden daha hızlı şekilde yanmasına neden olur. Bu tehlikeden ve sıvı oksijenin düşük sıcaklığından dolayı belirli güvenlik önlemleri almak gerekir.

Dikkat: Yanıcı malzemeleri bu ekipmandan uzak tutun. Yüz kremleri ve vazelin gibi aerosol spreyler ve yağlar kolayca alev alır ve oksijen mevcut olduğunda hızla yanabilir.

Dikkat: Oksijen kanülü takılıyken sigara içmek, yüzde yanmalara neden olabilir ve ölüme sonuçlanabilir. Kanülü çıkarılıp giysi, yatak örtüsü, kanepe ya da bu türde diğer eşyaların üzerine bırakılması, sigara, ısı kaynağı, kıvılcım veya alevle maruz kalındığında parlama sonucu alev almaya neden olacaktır.

Sigara içiyorsanız lütfen: (1) taşınabilir üniteyi kapatın, (2) kanülü çıkarın ve (3) cihazın bulunduğu odadan çıkın.

Dikkat: Yanlılıkla devrildiğinde mümkünse üniteyi hemen dikkatli bir şekilde dik konuma getirin. Sıvı oksijen sızıntısı varsa alanı derhal terk edin ve sağlık hizmeti sağlayıcınızı arayın. Üniteyi hareket ettirmeye veya sıvı oksijen kaçağını durdurmaya çalışmayın.

Not: Ünitenin donmuş parçalarına dokunmayın.

Not: Taşınabilir üniteyi Liberator'a takılı halde depolamayın ve çalıştırmayın.

Not: Eğitimsiz personelin bu cihazı taşımaya veya çalıştırmasına izin vermemeyin.

Not: Bu cihazın ticari yolcu ve hava nakliye uçuşlarında kullanımı Federal Havacılık İdaresi tarafından yasaklanmıştır.

Kullanım amacı

CAIRE Liberator ilave oksijenin uygulanması için tasarlanmıştır.

Cihaz yaşam desteği için tasarlanmamıştır ve herhangi bir hasta izleme yeteneği sağlamamaktadır.

Giriş

Liberator haznesi, son kullanıcının evinde hastaya ek oksijen uygulamaya yöneliktir. Bakım evleri veya yarı sürekli bakım merkezlerinde de kullanılabilir. Bu cihaz yaşam desteğine yönelik olmadığı gibi hasta izleme özelliklerine de sahip değildir. Mekanik arıza olasılığına karşı alternatif bir ek oksijen kaynağının hazır bulundurulması önerilir.

Cihaz, KOAH hastaları veya solunum kapasitelerinde azalma olan kişiler tarafından kullanılır. Cihaz hastaya reçete edilir. Cihaz, Liberator haznesinin çalıştırılması ve servisinin yapılması konusunda eğitim almış sağlayıcılara satılır. Sağlayıcı, kullanıcıyı eğitir.

Sıvı oksijen sistemi, Liberator ve size hekiminizin belirttiği ilave oksijeni sağlayan taşınabilir bir ünite içerir. Bu kullanıcı el kitabı, Liberator'ın kullanımı için yönergeler içerir. Taşınabilir ünitenin kullanımı için üniteyle birlikte verilen kullanım kılavuzunu inceleyin.

Liberator, sabit olarak kullanılmak üzere tasarlanmıştır. Oksijeni doğrudan Liberator'dan alabilirsiniz. Liberator, üstten doldurulmalı bir model olarak veya üstten ve yandan doldurulmalı ünite olarak sunulur. Bu cihazlar, sağlık hizmeti sağlayıcınız tarafından doldurulur. Taşınabilir ünite, uzun süre boyunca gezici bir oksijen kaynağı sağlar. Bu ünite Liberator'dan doldurulur.

Not: Hizmet sağlayıcı, ünitenin ilk kurulumunda yardımcı olacak ve doğru idare ve kullanımı konusunda bilgi verecektir.



Çift Dolumlu Liberator gösterilmiştir.
20, 37, 41, 45 ve 60 litrelik modellerde de mevcuttur.

Kontroller

1. Gen 4 Meter Sıvı Seviye Göstergesi
2. Akış Kontrolü Düğmesi
3. DISS Bağlantısı
4. Liberator Yandan Doldurma konektörü (geçerli olduğu durumlarda)
5. Liberator Çıkarma Düğmesi (yalnızca Üstten Doldurulmalı bastırma tarzı)
6. Liberator Üstten Doldurma Bağlantıları (QDV)
7. Tahliye Valfi

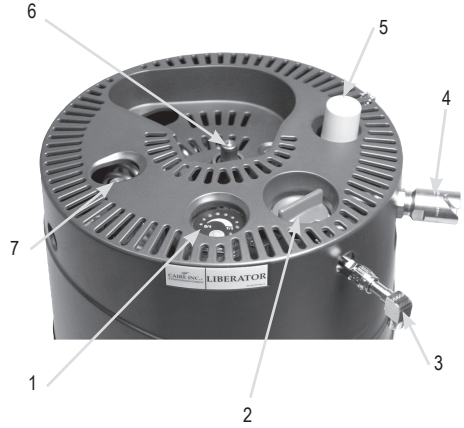

Çalıştırma Talimatları

- Ünitedeki sıvı oksijen seviyesini doğrulamak için bkz. sayfa 9.
- Buzlanma ve olası ekipman hasarlarını önlemek için hem Liberator'ı hem de taşınabilir ünitedeki doldurma konektörlerini, doldurma işlemlerinin arasında temiz, kuru ve tiftik bırakmayan bir bezle silin.



UYARI: NEM, EKİPMANIN DONARAK KAYNAŞMASINA VE DOLUM KONEKTÖRLERİNDE SIZINTIYA YOL AÇABİLECEĞİNDEN, BAĞLANTININ KURU OLMASI GEREKİR.

UYARI: LIBERATOR VE TAŞINABİLİR ÜNİTE ÜZERİNDEKİ DOLUM BAĞLANTILARINI TEMİZ, KURU VE TİFTİK BIRAKMAYAN BİR BEZLE SİLİN.

UYARI: DOLDURMA KONEKTÖRÜNÜ KURUTURKEN ÜSTÜNDEKİ METAL ÇIKINTIYA BASTIRMAYIN VEYA ÇIKINTIYI OYNATMAYIN. AKSİ TAKDİRDE SIVI OKSİJEN SIZINTISI MEYDANA GELEBİLİR. SIZINTI DURUMUNDA ODADAN ÇIKIN VE SAĞLIK HİZMETİ SAĞLAYICINIZI ARAYIN.

UYARI: SIVI AKIŞI GÖRÜLECEK KADAR ÇOK SIZMA VARSA DERHAL ALANI TERK EDİN VE SAĞLIK HİZMETİ SAĞLAYICINIZI ARAYIN.

UYARI: DOLDURMA SIRASINDA ÜNİTEDEN BÜYÜK MİKTARDA BUHAR ÇIKARSA DOLDURMA İŞLEMİNİ DURDURUN, ODADAN ÇIKIN VE SAĞLIK HİZMETİ SAĞLAYICINIZI ARAYIN.

UYARI: UZUN SÜRELİ TISLAMA SESİ DUYULURSA ÜRÜNÜ KULLANMAYI DURDURUN VE DERHAL SAĞLIK HİZMETİ SAĞLAYICINIZI ARAYIN

- Liberator akış kontrolü çevirmeli düğmesini kapalı (0) konuma getirin.
- Taşınabilir ünite için verilen dolum talimatlarını yerine getirin.



UYARI: TAŞINABİLİR ÜNİTE KOLAYCA AYRILMIYORSA KUVVET UYGULAMAYIN. ÜNİTELER DONARAK BİRBİRİNE YAPIŞABİLİR. ÜNİTELERİ BİRBİRİNE YAPIŞIK HALDE BIRAKIN VE ISINANA KADAR BEKLEYİN. BÖYLECE KOLAYCA AYRILACAKLARDIR. DONMUŞ PARÇALARA DOKUNMAYIN.



Dikkat: Üniteri ayırdıktan sonra taşınabilir üniteden sıvı sızıntısı olması durumunda, taşınabilir üniteyi dikey kaldığından emin olarak bir kenara koyun, odadan çıkın ve derhal sağlık hizmeti sağlayıcınızı arayın.

Dikkat: Üniteri ayırdıktan sonra hazneden sıvı sızıntısı olması durumunda, odanın pencerelerini açın, odadan çıkın ve derhal sağlık hizmeti sağlayıcınızı arayın.

Dikkat: Sıvı seviyesini, yalnızca havalandırma valfi kapatıldıktan sonra kontrol edin.

Temel İşlemler

- Aşağıdaki tabloyu, Liberator'ın çalıştırılacağı süreyi belirlemek için bir kılavuz olarak kullanın:

| Model | L-20 | L-30 | L-37 | L-45 | L-60 |
|--------|---------|-------|-------|-------|-------|
| Kapalı | Nominal | | | | |
| 0,25 | 34-17 | 50-2 | 61-10 | 74-19 | 90-2 |
| 0,5 | 24-16 | 35-15 | 43-16 | 53-4 | 68-8 |
| 0,75 | 16-11 | 23-18 | 29-3 | 35-11 | 45-13 |
| 1 | 12-8 | 17-19 | 21-20 | 26-14 | 34-4 |
| 1,5 | 8-5 | 11-21 | 14-13 | 17-17 | 22-18 |
| 2 | 6-4 | 8-21 | 10-22 | 13-7 | 17-1 |
| 2,5 | 4-22 | 7-3 | 8-17 | 10-15 | 13-16 |
| 3 | 3-2 | 5-22 | 7-6 | 8-20 | 11-9 |
| 4 | 2-11 | 4-10 | 5-11 | 6-15 | 8-12 |
| 5 | 2-1 | 3-13 | 4-8 | 5-7 | 6-19 |
| 6 | 1-12 | 2-23 | 3-15 | 4-10 | 5-16 |
| 8 | 1-5 | 2-5 | 2-17 | 3-7 | 4-6 |
| 10 | 1-0 | 1-18 | 2-4 | 2-15 | 3-10 |
| 12 | 0-19 | 1-11 | 1-19 | 2-5 | 2-20 |
| 15 | 0-19 | 1-4 | 1-11 | 1-18 | 2-6 |

Not: Zamanlar gün ve saat olarak verilmiştir (format: 00-00).

Not: "Nominal" süreler, maksimum doldurma, tam akış hızları, kabul edilebilir kayıp oranı, Liberator'ın yerinden oynatılmaması vs. gibi ideal koşullar için verilmiştir. Bu süreler, öngörülen maksimum sürelerdir.

Not: Sizin elde edeceğiniz gerçek sonuçlar farklı olacaktır.

2. Aşağıdaki tabloyu, önerilen tüp uzunluğu için bir kılavuz olarak kullanabilirsiniz.

| AKIŞ AYARI (LPM) | MAKSİMUM (ÖNERİLEN) TÜP UZUNLUĞU* | |
|---------------------|-----------------------------------|-----------------|
| | 20-psig | 50-psig |
| 1-6 | 30,5 m (100 Ft) | 30,5 m (100 Ft) |
| 8 | 30,5 m (100 Ft) | 22,9 m (75 Ft) |
| 10 | 15,2 m (50 Ft) | 15,2 m (50 Ft) |
| 12 | 7,6 m (25 Ft) | 15,2 m (50 Ft) |
| 15 | 7,6 m (25 Ft) | 7,6 m (25 Ft) |

*Yalnızca oksijen tüpünün uzunluğudur. 7 Ft uzunluğunda bir kanül içermez.

3. Göstergenin çalışıp çalışmadığını kontrol edin.

- Seviyeyi görmek için düğmeye basın. Seviye gösteriliyorsa ve Düşük Pil Göstergesi yanmadıysa pil seviyesi kabul edilebilir düzeydedir.
- 4. Ünitadaki sıvı oksijen seviyesini sıvı seviyesi göstergesiyle doğrulamak için:
- Ünitenin üstündeki düğmeyi en az iki saniye basılı tutun. LED'in gösterdiği içerik seviyesini okuyun.



Dikkat: Sadece birinci kırmızı LED yanarsa Liberator boştur.

- Düğmeye basıldığında sadece Düşük Pil Göstergesi yanarsa Liberator'ınızın sonraki dolumunda sağlık hizmeti sağlayıcınızı bilgilendirin.

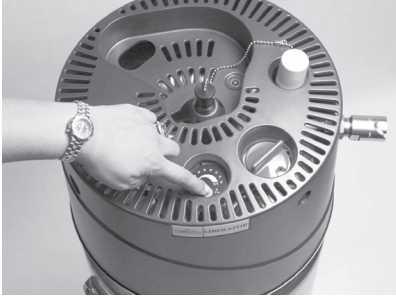

Gen 4 Meter

5. DISS eklentisini takın.

6. Aşağıdakilerden birini yapın:

- Sağlık hizmeti sağlayıcı tarafından sağlanan DISS bağlantısı üzerindeki DISS adaptörü ucuna kanülü takın veya
- Sağlık hizmeti sağlayıcısı tarafından sağlanan DISS bağlantısına nemlendirici şişesi takın:
 - Nemlendirici şişesini, nemlendirici talimatlarında belirtilen uygun seviyeye kadar damıtılmış suyla doldurun.
 - Solunum kanülünüzü, nemlendirici üzerindeki oksijen tüpü konektörüne takın.

7. Reçete edilmiş akış hızı (sayı olarak) çevirmeli düğmenin "penceresinde" görünene ve yerine oturma hissedilene kadar çevirmeli düğmeyi saat yönünde çevirin.



Dikkat: Çevirmeli düğme, belirtilen maksimum akış hızından daha yüksek bir değere ayarlanmamalıdır. Akış kontrolü çevirmeli düğmesinin akış hızları arasında bir değere ayarlanması durumunda, belirtilen koşulların dışında oksijen akışı gerçekleşecektir. Nemlendirici şişesinde hava kabarcıklarının olması, oksijen akışının göstergesidir.

Dikkat: Doğru akış hızını sağlamak için bağlantıların sıkı ve sızdırmaz olduğundan emin olun.



Nemlendirici Şişesi ve Kanül cihazla birlikte satılmaz

8. Rahatça nefes almak için solunum kanülünüzü doğru konuma ayarlayın.

Not: Kanülün tamamen takılı olduğundan ve sabitlendiğinden emin olun. Nefes alma sırasında burun kanülünün sivri uçlarına oksijen akışı olduğunu duymanız ya da hissetmeniz gerekir. Burun kanülünün çıkıntılarının burna düzgün bir şekilde yerleştirilmesi ve konumlandırılması, son kullanıcının solunum sistemine iletilen oksijen miktarı açısından çok önemlidir.

9. Artık oksijen alıyorsunuz olmanız gerekir. Nemlendirici şişesinde hava kabarcıkları olduğundan emin olun.
10. Belirli çevre koşullarında ve sürekli kullanım durumunda Liberator'ın muhafaza içerisindeki ısıtma ve solunum bobinleri üzerinde aşırı buzlanma meydana gelebilir. Bu buzlanmayı önlemek için sıvı oksijen dolularını arasında ünitenin buzunu çözmeniz gerekir.



Dikkat: Üniteyi kullanmadığınızda veya ünite boş olduğunda, akış kontrolü çevirmeli düğmesini kapalı (0) konuma getirin.



Ünitenin Buzunu Çözmek İçin

1. Liberator'ın buzu çözülürken oksijen almaya devam edebilmeniz için taşınabilir üniteyi doldurun.
2. Liberator akış kontrolü çevirmeli düğmesini 0 konumuna getirin ve ünitenin oda sıcaklığına gelmesini bekleyin. Bunun gerçekleştiğini, üniteye tüm buzun erimesinden anlayabilirsiniz.
3. Buzun çözülmesi sırasında yoğunlaşmayı toplama şişesini sık sık kontrol edin ve gerekirse boşaltın.
4. Liberator'ın buzu tamamen çözülmeden önce taşınabilir üniteye miktardan azalması durumunda, tekrar doldurmanız gerekebilir.

Pil Bakımı

- Seviyeyi görmek için düğmeye basın. Seviye gösteriliyorsa ve Düşük Pil Göstergesi yanmadıysa pil seviyesi kabul edilebilir düzeydedir.



- İçerik düğmesine basıldığında Düşük Pil Göstergesi yanıyorsa Servis Sağlayıcınızı arayarak pili değiştirmesini isteyin.

Taşınabilir Ünite Dolum ve Kullanım Talimatları

Herhangi bir taşınabilir üniteyi doldurmadan önce, şunları görsel olarak kontrol edin:

- a. Muhafaza veya bileşenlerinde kırıklık
- b. QDV deformasyonu
- c. Seviye göstergesinin çalışır durumda olması
- d. Gerekli tüm etiketlerin mevcut olması
- e. Dondurucu haznesinde hasar (yamulma, göçük)
- f. Üniteye LOX mevcutsa ünitenin dışında ağır buzlanma veya yoğunlaşma olup olmadığını kontrol edin.

Cihazınıza özel dolum ve kullanım talimatları için lütfen taşınabilir sıvı oksijen cihazınızın kullanım kılavuzuna başvurun.



UYARI: TAŞINABİLİR ÜNİTENİN LIBERATOR İLE UYUMLU OLMAMASI DURUMUNDA, TAŞINABİLİR ÜNİTEYİ DOLDURMAYI VEYA KULLANMAYI DENEMEYİN.

Bakım

Buzlanma ve olası ekipman hasarlarını önlemek için hem sabit hem de taşınabilir ünitelerdeki doldurma konektörlerini, doldurma işlemlerinin arasında temiz, kuru ve tıy bırakmayan bir bezle silin.

Liberator'larda kullanıcı tarafından bakımı yapılabilecek herhangi bir parça yoktur.

Bu cihazın teknik kılavuza uygun olarak bakımının yapılması, hizmet sağlayıcınızın sorumluluğudur. Her türlü bakım talebi için hizmet sağlayıcınızla görüşün.

Öngörülen kullanım ömrü en az beş yıldır.

Sorun Giderme

| Sorun | Çözüm |
|---|--|
| Akışın Yetersiz Olması | <ul style="list-style-type: none"> • Akış kontrolü çevirmeli düğmesinin doğru akış hızına ayarlanmış olduğundan emin olun. • Akış kontrolü çevirmeli düğmesinin akış hızları arasına ayarlanmadığından emin olun. • Ünitede sıvı oksijen olduğundan emin olun • Kanülede bükülme veya sıkışma olmadığından emin olun • Kanülün üniteye doğru bir biçimde bağlandığından emin olun <p>NOT: Sorunların devam etmesi durumunda, servis sağlayıcınızla iletişime geçin.</p> |
| Sıvı seviye ölçeğinin çalışmaması veya doğru değeri göstermemesi. | <ul style="list-style-type: none"> • Pilin değiştirilmesi veya ölçeğin yeniden kalibre edilmesi gerekli olabilir. Yardım için hizmet sağlayıcınızla görüşün. |
| Sıvı seviye ölçeği üzerindeki düşük pil LED'inin yanması. | <ul style="list-style-type: none"> • Yardım için hizmet sağlayıcınızla görüşün. |
| Liberator'ın bobinleri üzerinde buzlanma olması. | <ul style="list-style-type: none"> • Liberator'dan solunum yapılırken bobinlerde buzlanma olması normaldir. |
| Liberator'ın tankında veya kenarında buzlanma olması. | <ul style="list-style-type: none"> • Tankın dışında buzlanma olması normal değildir; yardım için hizmet sağlayıcınızla görüşün. |
| Liberator'dan tıslama sesi gelmesi. | <ul style="list-style-type: none"> • Normal çalışma sırasında, özellikle doludan hemen sonra, ünitenin ana tahliye valfi zaman zaman açılarak fazla basıncı tahliye eder. • Tıslamanın sürekli veya anormal düzeyde olması, fazla basıncın tahliye edildiğini veya sistemde sızıntı olduğunu gösterebilir. Yardım için hizmet sağlayıcınızla görüşün. |
| QDV'den Sıvı Oksijen çıkışı. | <ul style="list-style-type: none"> • QDV donarak açılmış olabilir. Mümkünse pencereleri açın ve o bölgeden derhal uzaklaşın. Hizmet sağlayıcınızla görüşün. • QDV donmasını önlemek için taşınabilir ünitenizi doldurmadan önce ve doldurduktan sonra QDV'yi tiftik bırakmayan kuru bir bezle sildiğinizden emin olun. |
| Zeminde yoğunlaşma veya su birikmesi. | <ul style="list-style-type: none"> • Yoğuşma şişesi kullanılmadığında veya dolduğunda, bobinlerin üzerindeki buz eridikçe zeminde su birikebilir. Yoğuşma şişesinin doğru bir biçimde takıldığından ve gerektiğinde boşaltıldığından emin olun. |
| Taşınabilir ünitenin dolmasının uzun sürmesi. | <ul style="list-style-type: none"> • Sıcak veya yakın zamanda kullanılmamış olması durumunda, taşınabilir ünitenin doldurulması birkaç dakika sürebilir. • Taşınabilir sıvı oksijen üniteniz için kullanım kılavuzuna danışın. |
| Taşınabilir ünitenin dolmaması. | <ul style="list-style-type: none"> • Hazne tankında taşınabilir ünitenizi doldurmak için yeterli sıvı olduğundan emin olun. Taşınabilir ünitenin QDV'ye doğru bir biçimde yerleştirildiğinden ve taşınabilir ünite havalandırma valfi kolunun açık konumda tutulduğundan emin olun. • Taşınabilir sıvı oksijen üniteniz için kullanım kılavuzuna danışın. |

Temizlik Standardı



UYARI: ÜNİTEYİ ANCAK BOŞKEN TEMİZLEYİN.

- Hafif bir bulaşık deterjanı ve su çözeltisi kullanarak temizleyin.
- Temizlik çözeltisini doğrudan tiftik bırakmayan bir beze uygulayın. Onaylı temizleyiciler HydroPure ve HydroKlean'i içerir. Liberator'a temizleyicileri doğrudan püskürtmeyin.
- Dış yüzeyi, temizlenene dek tiftik bırakmayan bezle silin.



Dikkat: Bu üniteleri temizlemek için yüksek sıcaklığa ve yüksek basınca sahip yıkama ekipmanları kullanmayın.

- Temizlik malzemesinin dahili bileşenlere veya valflere bulaşmamasına dikkat edin.
- Kullanmadan önce ünitenin tamamen kurumasını bekleyin.

Not: Sağlık hizmeti sağlayıcısının dikkatine: Yeniden işleme prosedürleri için ilgili servis kılavuzunu inceleyin.

Elden çıkarma

Liberator ve tüm bileşenlerini, atılmak üzere mutlaka evde bakım hizmeti sağlayıcınıza iade edin. Pilin doğru bir biçimde imha edilmesi için şehrinizin yerel idareleriyle de iletişime geçebilirsiniz.

WEEE ve RoHS

Bu sembol, ekipmanın sahiplerine kullanım ömrü sonunda ekipmanı Atık Elektrikli ve Elektronik



Ekipmanlar (WEEE) Direktifine uygun olarak bir geri dönüşüm tesisine iade etmelerini hatırlatmaya yöneliktir.

Ürünlerimiz, Tehlikeli Maddelerin Kısıtlanması (RoHS) direktifine uyar. Eser miktardan fazla kurşun veya başka tehlikeli malzeme içermezler.

Taşıma ve Depolama

Cihaz, dik konumda depolanmalı ve yeterince havalandırılmalıdır. Cihazın yana yatmasına izin vermeyin. %95'e kadar yoğunlaşmasız nem. Sıcaklık aralığı: -40°C ile 70°C (-40°F ile 158°F) arası.

Çalıştırma sıcaklık aralığı: 10°C ile 40°C (14°F ile 104°F) arası. Bağıl nem aralığı: yoğunlaşmasız %30 ile %75 arası.

Not: Atmosfer basıncı aralığı: 700 hPa - 1.060 hPa (3.048 m - 305 m rakım) arası.

Aksesuarlar

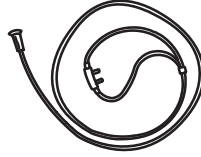

Kanül

Çıkıntılarının burunda yukarı bakacağı ve kulakların etrafından dolanacağı biçimde yerleştirin. Çene altındaki ayarlama parçasını, rahat hissedene kadar kaydırın.



Yoğuşma Şişesi



Tekerlekli Taban

NOT: Liberator ile uygun büyüklükte bir tekerlekli tabanın kullanıldığından emin olun.

NOT: Tekerlekli tabanı sadece düz yüzeyler üzerinde kullanın.

Not: Ekipman Sağlayıcıya: Liberator ile kullanım için aşağıdaki oksijen uygulama aksesuarları önerilir:

• 7 fit (2,1 m) tüplü Burun Kanülü (Maksimum LPM: 6 LPM): CAIRE Parça Numarası 5408-SEQ

• Ateş Çukuru: CAIRE Parça Numarası 21126636

Herhangi bir kanül ile kullanım için bir ateş kesilmesi önerilir.

• CAIRE, oksijen rezervuarı ile birlikte kullanılmalı amaçlanan bir ateş kesmesi sunar. Firebreak, aşağı akış kanülünün veya oksijen tüpünün tutuşması ve ateş bariyerine yanması durumunda gaz akışını durdurmak için termal bir sigortadır. Hasta ve Liberator oksijen çıkışı arasındaki burun kanülü veya oksijen tüpü ile aynı hizadadır. Firebreak'in doğru kullanımı için daima üreticinin talimatlarına bakın (her firebreak kitiyle birlikte verilir).

• Ek önerilen aksesuar bilgileri çevrimiçi olarak www.caireinc.com adresinde mevcuttur.

Emniyet



UYARI: TAŞINABİLİR RF İLETİŞİM EKİPMANI (ANTEN KABLOLARI VE HARİCİ ANTENLER GİBİ AKSESUARLAR DAHİL), ÜRETİCİ TARAFINDAN BELİRTİLEN KABLOLAR DAHİL OLMAK ÜZERE LIBERATOR'IN HERHANGİ BİR PARÇASINA 30 CM'DEN (12 İNÇ) YAKIN OLMAYACAK ŞEKİLDE KULLANILMALIDIR. AKSİ TAKDİRDE, BU EKİPMANIN PERFORMANSINDA DÜŞÜŞ YAŞANABİLİR.

UYARI: BU EKİPMANIN ÜRETİCİSİ TARAFINDAN BELİRTİLEN VEYA SAĞLANANLARIN DIŞINDAKİ AKSESUARLARIN, TRANSDÜSERLERİN VE KABLOLARIN KULLANILMASI, BU EKİPMAN İÇİN DAHA FAZLA ELEKTROMANYETİK EMİSYONA VEYA DAHA AZ ELEKTROMANYETİK BAĞIŞIKLIĞA NEDEN OLABİLİR VE EKİPMANIN DÜZGÜN ŞEKİLDE ÇALIŞMASINI ÖNLEYEBİLİR.

UYARI: BU EKİPMANIN, BAŞKA EKİPMANLARLA BİTİŞİK VEYA ÜST ÜSTE KONMUŞ OLARAK KULLANILMASINDAN KAÇINILMALIDIR ÇÜNKÜ BU KULLANIM ŞEKLİ DOĞRU BİR BİÇİMDE ÇALIŞMAMAYA YOL AÇABİLİR. BU KULLANIM ŞEKLİ GEREKLİYSE BU EKİPMAN VE DİĞER EKİPMANLARIN NORMAL ŞEKİLDE ÇALIŞIP ÇALIŞMADIĞI GÖZLEMLENMELİDİR.



Dikkat: Elektrikli Tıbbi Ekipmanlar, Elektromanyetik uyumluluk (EMC) açısından özel önlemler gerektirir ve bu kılavuzda sağlanan EMC bilgileri uyarınca kurulmalı ve kullanıma alınmalıdır.

Dikkat: Taşınabilir ve mobil radyo frekansı (RF) haberleşme ekipmanı, Tıbbi Elektrikli Ekipmanı etkileyebilir.

Dikkat: Liberator Haznesi, başka ekipmanlarla yan yana veya üst üste olacak biçimde kullanılmamalı ve yan yana veya üst üste kullanımın gerekli olduğu durumlarda, Liberator Haznesinin kullanıldığı yapılandırmada normal çalıştığından emin olunmalıdır.

Tablo 1

Yönergeler ve Üretici beyanı - elektromanyetik emisyonlar

Liberator ünitesinin, aşağıda belirtilen elektromanyetik ortamda kullanımı amaçlanmıştır. Liberator müşterisi veya kullanıcısı, ünitenin bu tür bir ortamda kullanılmasını sağlamalıdır.

| Emisyon testi | Uyumluluk | Elektromanyetik ortam - yönerge |
|---|---------------|---|
| RF emisyonları CISPR 11 | Grup 1 | Liberator, RF enerjisini yalnızca dahili fonksiyonu için kullanır. Bu nedenle, RF emisyonları oldukça düşüktür ve yakındaki elektronik ekipmanla herhangi bir parazite neden olması beklenmez. |
| RF emisyonları CISPR 11 | Sınıf B | Liberator, konutlar ve konutsal amaçlarla kullanılan binalara tedarik sağlayan kamusal düşük voltajlı güç kaynağı şebekesine bağlı olan tesisler de dahil olmak üzere, tüm tesislerde kullanım için uygundur. |
| Harmonik emisyonlar IEC 61000-3-2 | Geçerli değil | |
| Gerilim dalgalanmaları/ titrek emisyonlar IEC 61000-3-3 | Geçerli değil | |

Tablo 2*

Taşınabilir ve hareketli RF haberleşme ekipmanları ile Liberator arasında bırakılması önerilen mesafeler

Liberator ünitesinin, ışıyan RF bozulmalarının kontrol altında olduğu bir elektromanyetik alanda kullanımı amaçlanmıştır. Liberator müşterisi veya kullanıcısı, taşınabilir ve mobil RF iletişim ekipmanı (vericiler) ve Liberator arasında, iletişim ekipmanının maksimum çıkış gücüne göre aşağıda önerildiği şekilde minimum bir mesafeyi koruyarak elektromanyetik parazitten önlenmesine yardımcı olabilir.

| Vericinin nominal maksimum çıkış gücü W | Vericinin frekansına göre ayırım mesafesi m | | |
|--|--|-------------------------------|-------------------------------|
| | 150 kHz - 80 MHz d=1,2√P | 80 MHz ve 800 MHz d=1,2 √P | 800 MHz - 2,5 GHz d=2,3 √P |
| 0,01 | 0,12 m | 0,12 m | 0,23 m |
| 0,1 | 0,38 m | 0,38 m | 0,73 m |
| 1 | 1,2 m | 1,2 m | 2,3 m |
| 10 | 3,8 m | 3,8 m | 7,3 m |
| 100 | 12 m | 12 m | 23 m |

Yukarıda listelenmeyen bir nominal maksimum çıkış gücüne sahip olan vericiler için metre (m) cinsinden önerilen ayırım mesafesi (d), vericinin frekansı için geçerli olan denklem kullanılarak tahmin edilebilir; burada P, verici üreticisine göre vat (W) cinsinden vericinin maksimum çıkış gücü derecelendirmesidir.

NOT 1: 80 MHz ve 800 MHz'de, daha yüksek frekans aralığına yönelik ayırım mesafesi geçerlidir.

NOT 2: Bu yönergeler her durumda geçerli olmayabilir. Elektromanyetik yayılım, yapılar, nesnelere ve insanlar tarafından gerçekleştirilen absorpsiyondan ve yansımadan etkilenir.

* Bu tablo, belirli düzeylerde ve frekans aralıklarında test edilip yönetmeliklere uygun olduğu anlaşılmış ekipmanlar için standart gereklilik olarak eklenmiştir.

Tablo 3

Rehberlik ve üreticinin beyanı - elektromanyetik bağışıklık

Liberator ünitesinin, aşağıda belirtilen elektromanyetik ortamda kullanımı amaçlanmıştır. Liberator müşterisi veya kullanıcısı, ünitenin bu tür bir ortamda kullanılmasını sağlamalıdır.

| Bağışıklık testi | IEC 60601 test düzeyi | Uyumluluk düzeyi | Elektromanyetik ortam - yönerge |
|---|--|---|---|
| Elektrostatik boşalma (ESD) IEC 61000-4-2 | ± 8 kV kontakt ± 2 kV, ± 4 kV, ± 8 kV, ± 15 kV hava | ± 8 kV kontakt ± 2 kV, ± 4 kV, ± 8 kV, ± 15 kV hava | Zemin ahşap, beton veya seramik karo olmalıdır. Zemin sentetik materyalle kaplanmışsa bağıl nem en az %30 olmalıdır.** |
| Elektriksel hızlı geçici rejim/patlama IEC 61000-4-4 | ±2 kV güç besleme hatları için ±1 kV (giriş/çıkış hatları için) | Geçerli değil DC ile güç verilen cihaz Geçerli değil giriş/çıkış hatları için veri yok | Geçerli değil |
| Dalgalanma IEC 61000-4-5 | hattan hatta ±1 kV hattan toprağa ±2 kV | Geçerli değil DC ile güç verilen cihaz | Geçerli değil |
| Güç besleme giriş hatlarında gerilim düşmeleri, kısa kesintiler ve gerilim değişimleri IEC 61000-4-11 | <%5 UT (UT'de >%95 düşüş), 0,5 döngü için %40 UT (UT'de %60 düşüş), 5 döngü için %70 UT (UT'de %30 düşüş), 25 döngü için < %5 UT (UT'de >%95 düşüş), 5 saniye için | Geçerli değil DC ile güç verilen cihaz | Geçerli değil |
| Güç frekansı (50/60 Hz) manyetik alanı IEC 61000-4-8 | 30 A/m 50/60 Hz | 30 A/m 50/60 Hz | Güç frekansı manyetik alanları, tipik ticari ortamda veya hastane ortamında bulunan tipik bir konuma özgü düzeylerde olmalıdır. |

Not: UT, test düzeyinin uygulanmasından önceki A.C. şebeke gerilimini ifade eder.

** Bu beyanda, gerekli test işleminin kontrollü bir ortamda yapıldığı ve Liberator cihazının yönetmeliklere uygun olduğu ifade edilmektedir.

Tablo 4

Yönergeler ve Üretici Beyanı—Bağışıklık ME Ekipmanları ve ME Sistemleri

| Yönergeler ve Üretici Beyanı—Bağışıklık | | | |
|---|--|---|---|
| Liberator aşağıda belirtilen elektromanyetik ortamda kullanıma yöneliktir. Liberator müşterisi veya kullanıcısı, ünitenin bu tür bir ortamda kullanılmasını sağlamalıdır. | | | |
| Bağışıklık Testi | IEC 60601 Test Düzeyi | Uyumluluk Düzeyi | Elektromanyetik Ortam - Yönerge |
| İletilen RF IEC 61000-4-6 | 3 Vrms 6 Vrms (ISM Bantlarında) 150 kHz - 80 MHz | Geçerli değil Pille çalışan cihaz, SIP/ SOP yok | Taşınabilir ve mobil RF iletişim ekipmanı, kablolar da dahil olmak üzere Liberator ünitesinin herhangi bir parçasına, vericinin frekansı için geçerli olan denklem kullanılarak hesaplanan önerilen ayırma mesafesinden yakın olmayacak şekilde kullanılmalıdır. Önerilen ayırma mesafesi $d = 1,2 \sqrt{P}$ $d = 1,2 \sqrt{P}$ $d = 2,3 \sqrt{P}$ Burada P, verici üreticisine göre vat (W) cinsinden vericinin maksimum çıkış gücü derecesidir ve d, metre (m) cinsinden önerilen ayırma mesafesidir. Bir elektromanyetik saha araştırmasında ^a belirlendiği üzere, Sabit RF vericilerinden gelen alan kuvvetleri, her bir frekans aralığında uyumluluk düzeyinden düşük olmalıdır. Şu sembolle işaretlenmiş ekipmanın yakınında parazit oluşabilir:  |
| İşinan RF IEC 61000-4-3 | 80 MHz - 2,7 GHz | 10 V/m 80 MHz—2,7 GHz 1 kHz'de %80 AM | |

















| Test frekansı (MHz) | Bant ^{a)} (MHz) | Servis ^{a)} | Modülasyon ^{b)} | Maksimum güç (W) | Mesafe (m) | Bağışıklık Testi Düzeyi (V/m) |
|---------------------|--------------------------|---|--|------------------|------------|-------------------------------|
| 385 | 380-390 | TETRA 400 | Puls Modülasyonu ^{b)} 18 Hz | 1,8 | 0,3 | 27 |
| 450 | 430-470 | GMRS 460, FRS 460 | FM ^{c)} ±5 kHz sapma 1 kHz sine | 2 | 0,3 | 28 |
| 710 | 704-787 | LTE Band 13, 17 | Puls Modülasyonu ^{b)} 217 Hz | 0,2 | 0,3 | 9 |
| 745 | | | | | | |
| 780 | | | | | | |
| 810 | | | | | | |
| 870 | 800-960 | GSM 800/900, TETRA 800, IDEN 820, CDMA 850, LTE Band 5 | Puls Modülasyonu ^{b)} 18 Hz | 2 | 0,3 | 28 |
| 930 | | | | | | |
| 1.720 | | | | | | |
| 1.845 | 1.700-1.900 | GSM 1800; CDMA 1900; GSM 1900; DECT; LTE Band 1, 3, 4, 25; UMTS | Puls Modülasyonu ^{b)} 217 Hz | 2 | 0,3 | 28 |
| 1.970 | | | | | | |
| 2.450 | 2.400-2.570 | Bluetooth, WLAN, 802.11 b/g/n, RFID 2450, LTE Band 7 | Puls Modülasyonu ^{b)} 217 Hz | 2 | 0,3 | 28 |
| 5.240 | 5.100-5.800 | WLAN 802.11 a/n | Puls Modülasyonu ^{b)} 217 Hz | 0,2 | 0,3 | 9 |
| 5.500 | | | | | | |
| 5.785 | | | | | | |











NOT: BAĞIŞIKLIK TEST DÜZEYİ'nin elde edilmesi için gerekiyse verici anten ile Liberator arasındaki mesafe 1 m'ye indirilebilir. IEC 61000-4-3 tarafından 1 m test mesafesine izin verilir.

^{a)} Bazı hizmetler için yalnızca yer-uydu bağı frekansları eklenmiştir.

^{b)} Taşıyıcı, %50 görev döngüsü kare dalga sinyali kullanılarak modüle edilmelidir.

^{c)} Gerçek modülasyonu temsil etmemesine karşın en kötü senaryo olacağından, FM modülasyonuna alternatif olarak 18 Hz'de %50 puls modülasyonu kullanılabilir.

| | |
|--|--|
| ISO 7000: Grafické značky pro použití na zařízeních – rejstřík a přehled | |
|  | Rozsah skladovacích nebo provozních teplot. Reg. č. 0632 |
|  | Rozsah vlhkosti při skladování. Reg. č. 2620 |
|  | Omezení atmosférického tlaku. Reg. č. 2621 |
|  | Chraňte před deštěm, uchovávejte v suchu. Reg. č. 0626 |
|  | Název a adresa výrobce. Reg. č. 3082 |
|  | Upozornění: Prostudujte si průvodní dokumentaci. Reg. č. 0434A |
|  | Katalogové číslo. Reg. č. 2493 |
|  | Sériové číslo. Reg. č. 2498 |
|  | Touto stranou nahoru. Reg. č. 0623 |
|  | Křehké, manipulujte opatrně. Reg. č. 0621 |
|  | Limit stohování podle počtu. Reg. # 2403 |
| ISO 7010: Grafické značky – bezpečnostní barvy a bezpečnostní značky – registrované bezpečnostní značky | |
|  | Při styku se studeným kapalným či plyným kyslíkem nebo namrzlými částmi může dojít k omrzlinám. Varování při nízké teplotě. Upozornění na mrazivé podmínky nebo nízkou teplotu. Reg. č. W010 |
|  | Je nezbytné přečíst příručku k obsluze. Reg. č. M002 |
|  | Chraňte před otevřeným plamenem, ohněm, jiskrami. Zákaz kouření a manipulace s plamenem. Reg. č. P003 |
|  | V blízkosti jednotky ani při manipulaci s ní nekuřte. Reg. č. P002 |
|  | Příložná část typu BF (stupeň ochrany proti úrazu elektrickým proudem). Reg. č. 5333 |
|  | Varování. Reg. č. W001 |
| Směrnice Rady 93/42/EHS o zdravotnických prostředcích | |
|  | Zplnomocněný zástupce v Evropském společenství |

| | |
|---|--|
|  | Pokud je na štítku jedinečného identifikátoru prostředku (UDI) produktu uveden symbol CE ####, zařízení splňuje požadavky směrnice 93/42 / EHS týkající se zdravotnických prostředků. Symbol CE #### označuje číslo oznámeného subjektu. |
|  | Toto zařízení splňuje požadavky směrnice 2010/35/EU o zdravotnických prostředcích. Nese zobrazené označení pí. |
| ADR: Evropská dohoda o mezinárodní silniční přepravě nebezpečných věcí | |
|  | Netoxický plyn. |
|  | Nebezpečné oxidující látky: látka podporující hoření. |
|  | Hluboce zchladená kapalina, USP; vyrobeno zkapalněním vzduchu |
| Interní symboly | |
|  | Vždy zajistěte dobré odvětrání jednotky. |
|  | Chraňte před hořlavými materiály, oleji a mazivy. |
|  | 1 Před plněním otfete konektor čistým suchým hadříkem. 2 |
| IEC 60417: Grafické značky pro použití na zařízeních | |
|  | Nezakrývejte jednotku. Tyto jednotky běžně vypouštějí kyslík. Č. 5641 |
| 21 CFR 801.15: Sbirka federálních předpisů, hlava 21 | |
| RX ONLY | Tato zařízení smí být podle federálních zákonů prodávána pouze lékaři nebo na jejich příkaz. |
| Směrnice Rady 2012/19/EU o odpadních elektrických a elektronických zařízeních (OEEZ) | |
|  | OEEZ |
| IEC 60601-1: Zdravotnické elektrické přístroje, část 1: Všeobecné požadavky na základní bezpečnost a nezbytnou funkčnost | |
| IP21 | Chráněno proti kapající vodě |

Na tento výrobek se může v USA i mezinárodně vztahovat jeden nebo více patentů. Seznam platných patentů najdete na níže uvedené webové stránce. Pat.: www.caireinc.com/corporate/patents/.

Specifikace

- Provozní režim: Kontinuální průtok
- Typ ochrany před úrazem elektrickým proudem: Zařízení s vnitřním napájením
- Stupeň ochrany před úrazem elektrickým proudem: Příložná část typu BF
- Klasifikace IP 21 podle stupně ochrany proti vniknutí vody: Vnitřní ochrana před vniknutím pevných cizích těles o průměru 12,5 mm a větších a před vniknutím svlehe kapající vody.
- Zařízení není vhodné pro použití v prostředí hořlavých směsí

| Technické údaje výrobku | | | | | |
|--|--|--|--|--|--|
| | Liberator 20 | Liberator 30 | Liberator 37 | Liberator 45 | Liberator 60 |
| Kapacita kapalného kyslíku | 21,0 l 23 kg (50,7 lb) | 31,0 l 33,9 kg (74,8 lb) | 37,3 l 40,8 kg (90,0 lb) | 45,7 l 50,04 kg (110,3 lb) | 60,2 l 65,9 kg (145,3 lb) |
| Kapacita plynného ekvivalentu | 17 337 l | 25 580 l | 31 121 l | 37 724 l | 49 679 l |
| Hmotnost, prázdný | 17,96 kg (39 lb) | 22,04 kg (48,6 lb) | 22,68 kg (50 lb) | 24,95 kg (55 lb) | 34,19 kg (75,4 lb) |
| Hmotnost, naplněný | 40,69 kg (89,7 lb) | 55,94 kg (123,36 lb) | 63,5 kg (140,0 lb) | 74,99 kg (165,3 lb) | 100,1 kg (220,7 lb) |
| Výška | 622 mm (24,5") | 750 mm (29,5") | 832 mm (32,75") | 940 mm (37") | 990 mm (39") |
| Průměr | 356 mm (14") | 356 mm (14") | 356 mm (14") | 356 mm (14") | 406 mm (16") |
| Typická doba použití při průtoku 2 l/min | 6,0 dnů | 8,9 dnů | 10,8 dnů | 13,1 dnů | 17,2 dnů |
| Provozní tlak | 137 kPa (20 psi) | 137 kPa (20 psi) | 137 kPa (20 psi) | 137 kPa (20 psi) | 137 kPa (20 psi) |
| Běžná rychlost odpařování | 0,73 kg/den (1,6 lb/den) | 0,73 kg/den (1,6 lb/den) | 0,73 kg/den (1,6 lb/den) | 0,73 kg/den (1,6 lb/den) | 0,75 kg/den (1,65 lb/den) |
| Standardní rozsah regulace průtoku | Vypnuto; 0,25; 0,5; 0,75; 1; 1,5; 2; 2,5; 3; 4; 5; 6; 8; 10; 12; 15 l/min | Vypnuto; 0,25; 0,5; 0,75; 1; 1,5; 2; 2,5; 3; 4; 5; 6; 8; 10; 12; 15 l/min | Vypnuto; 0,25; 0,5; 0,75; 1; 1,5; 2; 2,5; 3; 4; 5; 6; 8; 10; 12; 15 l/min | Vypnuto; 0,25; 0,5; 0,75; 1; 1,5; 2; 2,5; 3; 4; 5; 6; 8; 10; 12; 15 l/min | Vypnuto; 0,25; 0,5; 0,75; 1; 1,5; 2; 2,5; 3; 4; 5; 6; 8; 10; 12; 15 l/min |
| Přesnost průtoku* | +/-10 % | +/-10 % | +/-10 % | +/-10 % | +/-10 % |

* Tato přesnost platí pouze při 21 °C a 14,7 psig a s kalibrovaným přesným hmotnostním průtokoměrem.

Varovné informace

Důležité: Před použitím zásobníku Liberator si pečlivě přečtěte tuto příručku.

Pouze na předpis.



VAROVÁNÍ: TOTO ZAŘÍZENÍ NENÍ URČENO PRO UDRŽOVÁNÍ PACIENTA PŘI ŽIVOTĚ.

VAROVÁNÍ: PACIENT NEBO JINÉ OSOBY SE MOHOU ZAMOTAT DO KANYL ČI JINÝCH TRUBIC, COŽ MŮŽE VÉST K UDUŠENÍ.

VAROVÁNÍ: MÁTE-LI PODEZŘENÍ, ŽE ZAŘÍZENÍ NEPRACUJE SPRÁVNĚ, ZAVOLEJTE SVĚMU POSKYTOVATELI ZDRAVOTNÍ PÉČE. NEPOKOUŠEJTE SE JEDNOTKU SAMI OPRAVOVAT ANI SEŘIZOVAT.

VAROVÁNÍ: NEUPRAVUJTE TOTO ZAŘÍZENÍ BEZ SCHVÁLENÍ VÝROBCEM.

VAROVÁNÍ: JE-LI NUTNÝ NEPŘETRŽITÝ PŘÍVOD KYSLÍKU, ZAJISTĚTE, ABY BYLO BĚHEM LÉČBY K DISPOZICI DOSTATEČNÉ MNOŽSTVÍ KYSLÍKU A/ NEBO SEKUNDÁRNÍ PŘÍVOD KYSLÍKU.

VAROVÁNÍ: VYVARUJTE SE KOUŘENÍ A POUŽITÍ SVÍČEK ČI OTEVŘENÉHO OHNĚ VE VZDÁLENOSTI DO 3 METRŮ (10 STOP) OD PŘÍSTROJE A ZAJISTĚTE VZDÁLENOST NEJMÉNĚ 20 CM (8 PALCŮ) OD ZDROJE VZNÍCENÍ.

VAROVÁNÍ: UMÍSTĚTE JEDNOTKU DO DOBRĚ VĚTRANÝCH PROSTOR.



VAROVÁNÍ: ZAŘÍZENÍ OBSAHUJÍCÍ KAPALNÝ KYSLÍK NESKLADUJTE VE SKŘINI, KUFRU AUTA ANI JINÉM UZAVŘENÉM PROSTORU. NEPOKLÁDEJTE NA ZAŘÍZENÍ PŘIKRÝVKY, ZÁVĚSY ANI JINÉ TEXTILIE.

VAROVÁNÍ: TENTO VÝROBEK VÁS MŮŽE VYSTAVIT CHEMICKÝM LÁTKÁM VČETNĚ NIKLU, KTERÝ JE VE STÁTĚ KALIFORNIE ZNÁM JAKO KARCINOGEN. PODROBNĚJŠÍ INFORMACE NAJDETE NA WWW.P65WARNINGS.CA.GOV.

VAROVÁNÍ: V PŘÍPADĚ VÁŽNÉHO INCIDENTU S TÍMTO ZAŘÍZENÍM BY MĚL UŽIVATEL OKAMŽITĚ NAHLÁSIT INCIDENT POSKYTOVATELI A / NEBO VÝROBCI. VÁŽNÝ INCIDENT JE DEFINOVÁN JAKO ZRANĚNÍ, SMRT NEBO POTENCIÁL ZPŮSOBIT ZRANĚNÍ / SMRT V PŘÍPADĚ OPAKOVANÉHO VÝSKYTU INCIDENTU. UŽIVATEL MŮŽE TAKÉ NAHLÁSIT INCIDENT PŘÍSLUŠNÉMU ORGÁNU V ZEMI, KDE K INCIDENTU DOŠLO.



Upozornění: Zásobník Liberator používejte pouze podle pokynů vašeho lékaře.

Upozornění: Jednotka obsahuje kapalný kyslík, který má extrémně nízkou teplotu, téměř $-184\text{ }^{\circ}\text{C}$ ($-300\text{ }^{\circ}\text{F}$). Vystavení takto nízké teplotě může způsobit závažné omrzliny.

Upozornění: Ačkoli je kapalný i plyný kyslík nehořlavý, urychluje hoření jiných materiálů. Toto riziko spolu s nízkou teplotou kapalného kyslíku vyžadují jistá bezpečnostní opatření.

Upozornění: Uchovávejte hořlavé materiály v dostatečné vzdálenosti od tohoto zařízení. Aerosolové spreje, oleje a maziva, včetně krémů na obličej či vazelíny, se snadno vznítí a za přítomnosti kyslíku mohou rychle hořet.

Upozornění: Kouření při nošení kyslíkové kanyly může způsobit popáleniny obličeje a může mít za následek i smrt.

Jestliže sejmete kanylu a položíte ji na oblečení, povlečení, pohovku nebo jiný výplňový materiál, po kontaktu s cigaretou, zdrojem tepla, jiskrou či otevřeným plamenem dojde ke vzplanutí ohně.

Pokud kouříte, je nutné dbát těchto pokynů: (1) vypněte přenosnou jednotku, (2) odpojte kanylu a (3) opusťte místnost, v níž se přístroj nachází.

Upozornění: Dojde-li k neúmyslnému převržení jednotky, pokud je to možné, ihned ji opatrně znovu postavte do svislé polohy. Jestliže uniká kapalný kyslík, ihned opusťte dané prostory a zavolejte svému poskytovateli zdravotní péče. Nesnažte se jednotku přemístit ani zastavit únik kapalného kyslíku.

Poznámka: Nedotýkejte se namrzlých částí jakékoli jednotky.

Poznámka: Přenosnou jednotku neskladujte ani neprovazujte, když je připojena k zásobníku Liberator.

Poznámka: Zajistěte, aby tento přístroj neobsluhoval ani s ním nemanipuloval neškolený personál.

Poznámka: Používání tohoto přístroje v komerční osobní i nákladní letecké přepravě je zakázáno Federální leteckou správou (Federal Aviation Administration).

Zamýšlené použití

CAIRE Liberator je určen k podávání doplňkového kyslíku. Zařízení není určeno pro podporu života a neposkytuje žádné funkce pro sledování pacienta.

Úvod

Zásobník Liberator je určen k podávání doplňkového kyslíku pacientovi v domácnosti koncového uživatele a lze jej rovněž použít v zařízeních, jako jsou pečovatelské ústavy či zařízení subakutní péče. Přístroj není určen k podpoře života ani neposkytuje žádné možnosti sledování pacienta. Doporučujeme, aby byl pro případ mechanické poruchy k dispozici náhradní zdroj doplňkového kyslíku.

Přístroj používají pacienti s CHOPN nebo sníženou schopností dýchání. Přístroj je předepsán pacientovi. Přístroj se prodává poskytovateli, který je vyškolen k provozování zásobníku Liberator a provádění jeho servisu. Poskytovatel vyškolí uživatele.

Systém kapalného kyslíku zahrnuje zásobník Liberator a přenosnou jednotku, která vám poskytuje doplňkový kyslík dle předpisu lékaře. Tato uživatelská příručka obsahuje pokyny pro použití zásobníku Liberator. Informace týkající se provozu přenosné jednotky naleznete v uživatelské příručce dodané s jednotkou. Zásobník Liberator je určen k stacionárnímu použití. Kyslík lze odebírat přímo ze zásobníku Liberator. Zásobník Liberator je nabízen jako model s horním plněním nebo jako jednotka s duálním horním a bočním plněním. Zásobníky plní váš poskytovatel zdravotní péče. Přenosná jednotka poskytuje ambulantní zdroj kyslíku po delší dobu. Jednotka se plní ze zásobníku Liberator.

Poznámka: Poskytovatel služeb vám pomůže s počáteční instalací a poskytne vám pokyny ohledně správné manipulace s jednotkou a jejího správného používání.

Ovládací prvky

1. Měřidlo hladiny kapaliny Gen 4
2. Knoflík regulace průtoku
3. Připojení DISS
4. Liberator – boční plnicí konektor (je-li k dispozici)
5. Liberator – tlačítko pro uvolnění (pouze nástrčné provedení s horním plněním)
6. Liberator – horní plnicí připojení (rychlodopojovací ventil)
7. Odvzdušňovací ventil

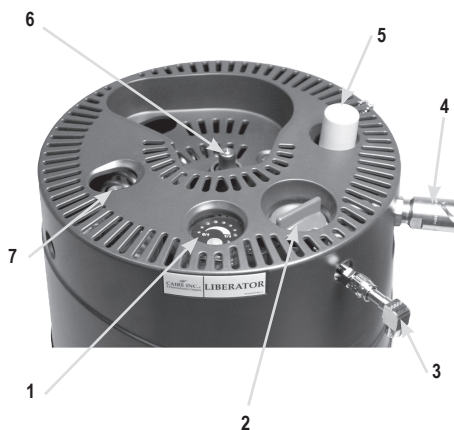

Ilustrace vyobrazuje zásobník Liberator s duálním plněním. K dispozici jsou také modely o obsahu 20, 37, 41, 45 a 60 litrů.

Provozní pokyny

1. Chcete-li ověřit hladinu kapalného kyslíku v jednotce, potřebné informace najdete na straně 9.
2. Plnicí konektory na zásobníku Liberator i přenosné jednotce mezi každým plněním očistěte suchým a čistým hadříkem, který nepouští vlákna, abyste předešli zamrznutí a potenciálnímu poruše zařízení.



VAROVÁNÍ: PŘIPOJENÍ MUSÍ BÝT SUCHÉ, PROTOŽE VLHKOST MŮŽE ZPŮSOBIT VZÁJEMNÉ PŘIMRZNUTÍ ZAŘÍZENÍ A MŮŽE NA PLNICÍCH KONEKTORECH ZPŮSOBIT ÚNIK.

VAROVÁNÍ: OČISTĚTE PLNICÍ PŘIPOJENÍ NA ZÁSOBNÍKU LIBERATOR I PŘENOSNÉ JEDNOTCE SUCHÝM A ČISTÝM HADŘÍKEM, KTERÝ NEPOUŠTÍ VLÁKNA.

VAROVÁNÍ: PŘI OSUŠOVÁNÍ DBEJTE NA TO, ABYSTE NESTLAČILI ANI JINAK NENARUŠILI KOVOVÝ TALÍŘOVÝ VENTIL PLNICÍHO KONEKTORU. V OPAČNÉM PŘÍPADĚ MŮŽE DOJÍT K ÚNIKU KAPALNÉHO KYSLÍKU. DOJDE-LI K ÚNIKU, OPUSŤTE MÍSTNOST A ZAVOLEJTE SVÉMU POSKYTOVATELI ZDRAVOTNÍ PÉČE.

VAROVÁNÍ: DOJDE-LI K NATOLIK ZÁVAŽNÉMU ÚNIKU, KDY PROUDÍ KAPALINA, IHNED OPUSŤTE DANÉ PROSTORY A ZAVOLEJTE SVÉMU POSKYTOVATELI ZDRAVOTNÍ PÉČE.

VAROVÁNÍ: JESTLIŽE BĚHEM PLNĚNÍ VYSTUPUJE Z JEDNOTEK VELKÉ MNOŽSTVÍ PAR, UKONČETE PLNĚNÍ, OPUSŤTE MÍSTNOST A ZAVOLEJTE SVÉMU POSKYTOVATELI ZDRAVOTNÍ PÉČE.

VAROVÁNÍ: JE-LI SLYŠET DLOUHOTRVAJÍCÍ SYČENÍ, PŘESTAŇTE PŘÍSTROJ POUŽÍVAT A IHNED KONTAKTUJTE SVÉHO POSKYTOVATELE ZDRAVOTNÍ PÉČE.

3. Otočte knoflík regulace průtoku zásobníku Liberator do polohy vypnuto (0).
4. Postupujte podle pokynů pro plnění, které byly dodány pro vaši přenosnou jednotku.



VAROVÁNÍ: NELZE-LI PŘENOSNOU JEDNOTKU SNADNO ODPOJIT, NEPOUŽÍVEJTE SÍLU. PRAVDĚPODOBNĚ DOŠLO K VZÁJEMNÉMU PŘIMRZNUTÍ JEDNOTEK. PONECHTE JEDNOTKY SPOJENÉ A VYČKEJTE, DOKUD SE NEOHŘEJÍ – POTÉ JE LZE SNADNO ROZPOJIT. NEDOTÝKEJTE SE ŽÁDNÝCH NAMRZLÝCH ČÁSTÍ.



Upozornění: Jestliže po rozpojení jednotek uniká z přenosné jednotky kapalina, postavte přenosnou jednotku stranou a zajistěte, aby zůstala ve svislé poloze. Poté ihned opusťte místnost a zavolejte svému poskytovateli zdravotní péče.

Upozornění: Jestliže po rozpojení jednotek uniká ze zásobníku kapalina, otevřete v místnosti okna, ihned opusťte místnost a zavolejte svému poskytovateli zdravotní péče.

Upozornění: Hladinu kapaliny kontrolujte až po uzavření odvodušovacího ventilu.

Základní činnosti

1. Chcete-li zjistit, po jakou dobu bude zásobník Liberator pracovat, použijte jako vodítko následující tabulku:

| Model | L-20 | L-30 | L-37 | L-45 | L-60 |
|----------------|-----------|-------|-------|-------|-------|
| Vypnuto | Jmenovitě | | | | |
| 0,25 | 34-17 | 50-2 | 61-10 | 74-19 | 90-2 |
| 0,5 | 24-16 | 35-15 | 43-16 | 53-4 | 68-8 |
| 0,75 | 16-11 | 23-18 | 29-3 | 35-11 | 45-13 |
| 1 | 12-8 | 17-19 | 21-20 | 26-14 | 34-4 |
| 1,5 | 8-5 | 11-21 | 14-13 | 17-17 | 22-18 |
| 2 | 6-4 | 8-21 | 10-22 | 13-7 | 17-1 |
| 2,5 | 4-22 | 7-3 | 8-17 | 10-15 | 13-16 |
| 3 | 3-2 | 5-22 | 7-6 | 8-20 | 11-9 |
| 4 | 2-11 | 4-10 | 5-11 | 6-15 | 8-12 |
| 5 | 2-1 | 3-13 | 4-8 | 5-7 | 6-19 |
| 6 | 1-12 | 2-23 | 3-15 | 4-10 | 5-16 |
| 8 | 1-5 | 2-5 | 2-17 | 3-7 | 4-6 |
| 10 | 1-0 | 1-18 | 2-4 | 2-15 | 3-10 |
| 12 | 0-19 | 1-11 | 1-19 | 2-5 | 2-20 |
| 15 | 0-19 | 1-4 | 1-11 | 1-18 | 2-6 |

Poznámka: Doby jsou uvedeny ve dnech a hodinách (formát 00-00).

Poznámka: „Jmenovitě“ doby platí za ideálních podmínek, tj. při maximální náplni, přesných průtocích, příznivé ztrátovosti, nepřemísťování zásobníku Liberator atd. Jedná se o maximální předpokládané doby.

Poznámka: Vaše individuální výsledky se budou různit.

2. Následující tabulka vám poskytne vodítko ohledně doporučené délky hadiček.

| NASTAVENÍ PRŮTOKU | MAXIMÁLNÍ (DOPORUČENÁ) DÉLKA HADIČKY* | |
|-------------------|---------------------------------------|-------------------|
| | 20 psig | 50 psig |
| 1–6 | 100 stop (30,5 m) | 100 stop (30,5 m) |
| 8 | 100 stop (30,5 m) | 75 stop (22,9 m) |
| 10 | 50 stop (15,2 m) | 50 stop (15,2 m) |
| 12 | 25 stop (7,6 m) | 50 stop (15,2 m) |
| 15 | 25 stop (7,6 m) | 25 stop (7,6 m) |

*Jedná se pouze o délku kyslíkové hadičky. Délka *nezahrnuje* kanylu o délce 7 stop (2,1 m).

3. Ověřte funkčnost měřidla.

- Stisknutím tlačítka zobrazte hladinu. Jestliže se zobrazí hladina a ukazatel vybité baterie nesvítí, baterie je dostatečně nabitá.

4. Postup ověření hladiny kapalného kyslíku v jednotce pomocí měřidla hladiny kapaliny:

- Podržte nejméně dvě sekundy stisknuté tlačítko na horní straně jednotky. Pomocí kontrolky LED zjistíte hladinu obsahu.

 **Upozornění: Pokud svítí pouze první červená kontrolka LED, zásobník Liberator je prázdný.**

- Pokud se při stisknutí tlačítka rozsvítí ukazatel vybité baterie, při příštím plnění zásobníku Liberator upozorněte svého poskytovatele zdravotní péče.

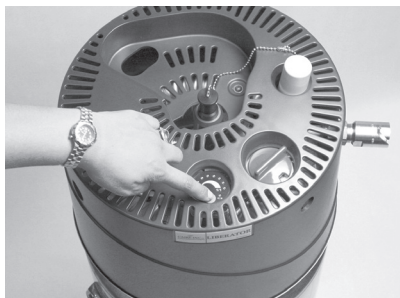

Měřič Gen 4

5. Nainstalujte rozšíření DISS.

6. Buď

a. připojte kanylu k adaptéru DISS s hadičkovým výstupem, který byl dodán poskytovatelem zdravotní péče a nainstalován na připojení DISS, nebo

b. připojte lahev zvlhčovače dodanou poskytovatelem zdravotní péče k připojení DISS:

- Naplňte lahev zvlhčovače destilovanou vodou do správné úrovně způsobem uvedeným v pokynech ke zvlhčovači.

- Připojte dýchací kanylu ke konektoru pro kyslíkovou hadičku na zvlhčovači.

7. Otočte knoflík regulace průtoku ve směru hodinových ručiček, dokud se v „okénku“ knoflíku neobrazí předepsaný průtok (číselný údaj) a dokud neucítíte aretaci.



Upozornění: Je nutné, aby knoflík nebyl nastaven na hodnotu vyšší než maximální předepsaný průtok. Je-li knoflík regulace průtoku nastaven mezi průtoky, dojde k průtoku kyslíku, který nespadá do specifikací. Přítomnost bublinek v lahvi zvlhčovače je známkou průtoku kyslíku.

Upozornění: K zajištění správného průtoku je nutné ověřit, zda jsou armatury těsné a zda nedochází k úniku.



Lahev zvlhčovače ani kanyla nejsou součástí balení

- Upravte dýchací kanylu do správné polohy tak, aby se vám pohodlně dýchalo.

Poznámka: Přesvědčte se, zda je kanyla zcela zasunuta a zajištěna. Během nádechu byste měli slyšet nebo cítit, jak kyslík proudí do hrotů nosní kanyly. Správné umístění a poloha hrotů nosní kanyly ve vašem nose je rozhodující, pokud jde o množství kyslíku dodávané do dýchací soustavy koncového uživatele.

- Nyní byste měli být zásobováni kyslíkem. Kontrolou ověřte, zda jsou v lahvi zvlhčovače bublinky.
- Při nepřetržitém používání se za určitých podmínek může v zásobníku Liberator vytvářet nadměrné množství ledu na ohřívacích a dýchacích cívkách pod ochranným pláštěm. Mezi jednotlivými naplněními kapalným kyslíkem byste měli jednotku odmrazit, abyste tuto tvorbu ledu minimalizovali.



Upozornění: Jestliže jednotku nepoužíváte nebo je prázdná, vždy otočte knoflík regulace průtoku do polohy vypnuto (0).



Postup odmrazení jednotky

- Naplňte přenosnou jednotku, abyste měli zajištěný přívod kyslíku, zatímco se bude zásobník Liberator odmrazovat.
- Nastavte knoflík regulace průtoku zásobníku Liberator do polohy 0 a nechte jednotku ohřát na pokojovou teplotu, tj. dokud z jednotky neodtaje veškerý led.
- Během rozmrazování často kontrolujte sběrnou nádobku kondenzátu a podle potřeby ji vyprázdněte.
- Dojde-li vám v přenosné jednotce náplň dříve, než je zásobník Liberator zcela odmražen, můžete ji podle potřeby znovu naplnit.

Péče o baterii a její údržba

- Stisknutím tlačítka zobrazte hladinu. Jestliže se zobrazí hladina a ukazatel vybité baterie nesvítí, baterie je dostatečně nabitá.

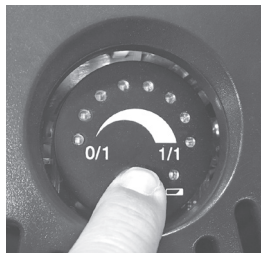

- Pokud se při stisknutí tlačítka obsahu rozsvítí ukazatel vybité baterie, zavolejte poskytovateli služeb a požádejte o výměnu baterie.

Pokyny k plnění a provozu přenosné jednotky

Před plněním jakékoli přenosné jednotky vizuálně ověřte:

- Poškození pláště nebo jeho částí
- Deformace rychloodpojovacího ventilu
- Funkce ukazatele hladiny
- Přítomnost všech požadovaných štítků
- Poškození kryogenní nádrže (promáčknutí, škrábance)
- Pokud se v jednotce stále nachází kapalný kyslík (LOX), zkontrolujte, zda na vnějším povrchu jednotky není silná námraza nebo kondenzace.

Prostudujte si konkrétní pokyny k plnění a provozu uvedené v uživatelské příručce přenosného přístroje na kapalný kyslík.



VAROVÁNÍ: NENÍ-LI PŘENOSNÁ JEDNOTKA KOMPATIBILNÍ SE ZÁSOBNÍKEM LIBERATOR, NEPOKOUŠEJTE SE JI PLNIT ANI POUŽÍVAT.

Údržba

Plnicí konektory na stacionární i přenosné jednotce mezi každým plněním očistěte suchým a čistým hadříkem, který nepouští vlákna, abyste předešli zamrznutí a potenciální poruše zařízení.

Uvnitř zásobníku Liberator nejsou žádné součásti, u nichž by mohl uživatel provádět servisní úkony sám.

Za veškerou údržbu, která je vyžadována dle technické příručky k tomuto přístroji, nese odpovědnost poskytovatel služeb. S veškerými požadavky na údržbu se obračejte na svého poskytovatele služeb.

Předpokládaná životnost je nejméně pět let.

Odstraňování potíží

| Potíže | Řešení |
|--|---|
| Nedostatečný průtok | <ul style="list-style-type: none"> Ověřte, zda je knoflík regulace průtoku nastaven na správný průtok. Ověřte, že není knoflík regulace průtoku nastaven mezi průtoky. Ověřte, zda se v jednotce nachází kapalný kyslík. Ověřte, zda není kanyla přehnutá nebo skřípnutá. Ověřte, zda je kanyla správně připojena k jednotce. <p>POZNÁMKA: Jestliže problém přetrvává, kontaktujte poskytovatele služeb.</p> |
| Měřič hladiny kapaliny nefunguje nebo není přesný. | <ul style="list-style-type: none"> Pravděpodobně je nutné vyměnit baterii nebo znovu zkalibrovat měřič. Požádejte o pomoc poskytovatele služeb. |
| Na měřiči hladiny kapaliny svítí kontrolka LED vybité baterie. | <ul style="list-style-type: none"> Požádejte o pomoc poskytovatele služeb. |
| Na cívkách zásobníku Liberator je námraza. | <ul style="list-style-type: none"> Při dýchání ze zásobníku Liberator je námraza na cívkách součástí normálního provozu. |
| Na nádrži nebo boku zásobníku Liberator je námraza. | <ul style="list-style-type: none"> Námraza na vnější straně nádrže není normální; požádejte o pomoc poskytovatele služeb. |
| Zásobník Liberator vydává syčivý zvuk. | <ul style="list-style-type: none"> Během běžného provozu se občas otevře hlavní pojistný ventil jednotky, který uvolňuje nadměrný tlak, a to zejména krátce po naplnění. Pokud syčení přetrvává nebo není normální, pravděpodobně se jedná o upouštění nadměrného tlaku nebo o netěsnost systému. Požádejte o pomoc poskytovatele služeb. |
| Z modrého rychloodpojovacího ventilu vychází kapalný kyslík. | <ul style="list-style-type: none"> Rychloodpojovací ventil pravděpodobně zamrzl v otevřené poloze. Je-li to možné, otevřete okna, a ihned opusťte dané prostory. Obratě se na poskytovatele služeb. Abyste zabránili zamrznutí rychloodpojovacího ventilu, před plněním a po plnění přenosné jednotky nezapomeňte rychloodpojovací ventil otřít suchým hadříkem, který nepouští vlákna. |
| Na podlahu vytéká voda či kondenzát. | <ul style="list-style-type: none"> Jestliže nepoužíváte nádobku na kondenzát nebo je tato nádobka plná, může se na podlaze hromadit voda. Ověřte, zda je nádobka na kondenzát správně nainstalována, a podle potřeby ji vyprázdněte. |
| Plnění přenosné jednotky trvá dlouhou dobu. | <ul style="list-style-type: none"> Pokud je přenosný přístroj teplý nebo nebyl dlouho používán, jeho plnění může trvat několik minut. Prostudujte uživatelskou příručku k přenosnému přístroji na kapalný kyslík. |
| Přenosná jednotka se neplní. | <ul style="list-style-type: none"> Ujistěte se, zda nádrž zásobníku obsahuje dostatek kapaliny k naplnění přenosného přístroje. Ujistěte se, zda je přenosný přístroj správně nasunutý na rychloodpojovací ventil a zda je páčka odvětrávacího ventilu přenosné jednotky přidržena v otevřené poloze. Prostudujte uživatelskou příručku k přenosnému přístroji na kapalný kyslík. |

Standardní čištění



VAROVÁNÍ: JEDNOTKU ČISTĚTE, POUZE JE-LI PRAZDŇNÁ.

- Čistěte roztokem slabého mycího prostředku na nádobí a vody.
- Čistící roztok aplikujte přímo na hadřík, který nepouští vlákna. Mezi schválené čisticí prostředky patří HydroPure a HydroKlean. Nestříkejte čisticí prostředky přímo na zásobník Liberator.
- Hadříkem, který nepouští vlákna, otřete do čista vnější povrch.



Upozornění: K čištění těchto jednotek nepoužívejte zařízení pracující při vysokém tlaku nebo vysoké teplotě.

- Dbejte na to, aby se čisticí prostředek nedostal do kontaktu s vnitřními součástmi ani ventily.
- Před použitím nechte jednotku dokonale oschnout.

Poznámka: Poznámka pro poskytovatele zdravotní péče – postupy před opětovným uvedením do provozu naleznete v příslušné servisní příručce.

Likvidace

Za účelem řádné likvidace vždy vraťte zásobník Liberator, včetně všech součástí, poskytovateli domácí zdravotní péče. Můžete také kontaktovat místní městský úřad a požádat o pokyny k řádné likvidaci baterie.

Směrnice OEEZ a RoHS

Tento symbol má majitelům zařízení připomenout, že jej mají podle směrnice o odpadních elektrických a elektronických zařízeních (OEEZ) na konci životnosti odevzdat sběrnému recyklačnímu zařízení.

Naše výrobky odpovídají směrnici o omezení používání některých nebezpečných látek v elektrických a elektronických zařízeních (RoHS). Neobsahují více než stopové množství olova ani jiných nebezpečných materiálů.

Přeprava a skladování

Přístroj je nutné uložit ve svislé poloze a řádně jej odvětrat. Dbejte na to, aby přístroj neležel na boku. Vlhkost do 95 %, bez kondenzace. Rozsah teplot od -40 °C do 70 °C (-40 °F až 158 °F).

Provozní teplota se pohybuje od 10 °C do 40 °C (14 °F až 104 °F). Relativní vlhkost se pohybuje od 30 % do 75 %, bez kondenzace.

Poznámka: Rozsah atmosférického tlaku je 700 až 1060 hPa (výška 10 000 až -1000 stop).

Příslušenství

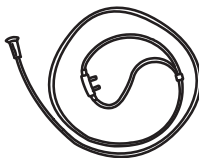

Kanyla

Umístěte do polohy, kdy hroty směřují směrem nahoru do nosu a smýčka je za ušima. Posuvný nastavovací prvek pod bradou přizpůsobte tak, abyste se cítili pohodlně.



Nádobka na kondenzát



Pojezdný podstavec

POZNÁMKA: Zajistěte, aby byl zásobník Liberator používán s pojízdným podstavcem správných rozměrů.

POZNÁMKA: Pojezdný podstavec používejte pouze na rovném povrchu.

Poznámka: Poskytovateli zařízení: K použití s Liberator se doporučuje následující příslušenství pro podávání kyslíku:



- Nasální kanyla s hadicí o délce 2,1 m (maximální LPM: 6 LPM): CAIRE Číslo dílu 5408-SEQ
- Firebreak: CAIRE Číslo dílu 21126636

Pro použití s jakoukoli kanylou se doporučuje požární štěr.

• CAIRE nabízí požár určený k použití ve spojení s kyslíkovou nádržkou. Firebreak je tepelná pojistka, která zastaví tok plynu v případě, že se zapálí kanyla nebo kyslíková trubka po proudu a spálí se do firebreak. Je umístěna in-line s nosní kanylou nebo kyslíkovou hadičkou mezi pacientem a výstupem kyslíku z Liberator. Pro správné použití firebreaku se vždy řiďte pokyny výrobce (součástí každé sady firebreak).

• Další doporučené informace o příslušenství jsou k dispozici online na www.caireinc.com.

Bezpečnost

| | |
|--|---|
|  | <p>VAROVÁNÍ: PŘENOSNÁ VYSOKOFREKVENČNÍ KOMUNIKAČNÍ ZAŘÍZENÍ (VČETNĚ PERIFERII, JAKO JSOU ANTÉNNÍ KABELY A EXTERNÍ ANTÉNY) BY NEMĚLA BÝT POUŽÍVÁNA BLÍŽE NEŽ 30 CM (12 PALCŮ) OD ZÁSOBNÍKU LIBERATOR, VČETNĚ KABELŮ SPECIFIKOVANÝCH VÝROBCEM. V OPAČNÉM PŘÍPADĚ MŮŽE DOJÍT K ZHORŠENÍ FUNKCE TOHOTO ZAŘÍZENÍ.</p> |
| <p>VAROVÁNÍ: POUŽITÍ JINÉHO PŘÍSLUŠENSTVÍ, PŘEVODNÍKŮ ČI KABELŮ, NEŽ KTERÉ JSOU SPECIFIKOVÁNY NEBO POSKYTNUTY VÝROBCEM TOHOTO ZAŘÍZENÍ, MŮŽE MÍT ZA NÁSLEDEK ZVÝŠENÍ ELEKTROMAGNETICKÝCH EMISÍ NEBO SNÍŽENÍ ELEKTROMAGNETICKÉ ODOLNOSTI TOHOTO ZAŘÍZENÍ A ZPŮSOBIT NESPRÁVNOU FUNKCI.</p> | |
| <p>VAROVÁNÍ: JE NUTNÉ DBÁT NA TO, ABY TOTO ZAŘÍZENÍ NEBYLO POUŽÍVÁNO VEDLE JINÉHO ZAŘÍZENÍ NEBO NA NĚM ČI POD NĚM, PROTOŽE BY TÍM MOHLO DOJÍT K NESPRÁVNÉ FUNKCI. JE-LI TAKOVÉ POUŽITÍ NEZBYTNÉ, JE NUTNÉ SLEDOVÁNÍM OVĚŘIT, ZDA TOTO I DRUHÉ ZAŘÍZENÍ FUNGUJÍ NORMÁLNĚ.</p> | |
|  | <p>Upozornění: Zdravotnické elektrické zařízení vyžaduje speciální preventivní bezpečnostní opatření ohledně elektromagnetické kompatibility (EMC) a je nutné, aby bylo instalováno a uvedeno do provozu v souladu s informacemi o EMC uvedenými v této příručce.</p> <p>Upozornění: Přenosná a mobilní vysokofrekvenční (RF) komunikační zařízení mohou ovlivnit zdravotnické elektrické zařízení.</p> <p>Upozornění: Je nutné dbát na to, aby zásobník Liberator nebyl používán vedle jiného zařízení nebo na něm či pod ním, a pokud je takové použití nezbytné, je nutné sledováním ověřit, zda zásobník Liberator normálně funguje v konfiguraci, ve které bude používán.</p> |

Tabulka 1

Pokyny a prohlášení výrobce – elektromagnetické emise

Zásobník Liberator je určen k použití v níže specifikovaném elektromagnetickém prostředí. Zákazník nebo uživatel zásobníku Liberator by měl zajistit, aby byl zásobník používán v takovém prostředí.

| Zkouška emise | Kompatibilita | Elektromagnetické prostředí – pokyny |
|---|---|--|
| Vysokofrekvenční emise, CISPR 11 | Skupina 1 | Zásobník Liberator používá vysokofrekvenční energii pouze pro vnitřní funkce. Jeho vysokofrekvenční emise jsou proto velmi nízké a není pravděpodobné, že by mohly působit rušivě na elektronická zařízení nacházející se v blízkosti. |
| Vysokofrekvenční emise, CISPR 11 Emise harmonických proudů IEC 61000-3-2 Kolisání napětí / emise flikru IEC 61000-3-3 | Třída B Nehodí se Nehodí se | Zásobník Liberator je vhodný k použití ve všech objektech, včetně domácností a zařízení přímo napojených na veřejnou síť nízkého napětí, která napájí budovy používané pro obytné účely. |

Tabulka 2*
Doporučené oddělovací vzdálenosti mezi přenosnými a mobilními vysokofrekvenčními komunikačními zařízeními a zásobníkem Liberator

Zásobník Liberator je určen k používání v elektromagnetickém prostředí, v němž je vyzařováno vysokofrekvenční rušení regulováno. Zákazník nebo uživatel zásobníku Liberator může pomoci předcházet elektromagnetickému rušení tím, že bude dodržovat níže uvedenou minimální vzdálenost mezi přenosnými a mobilními vysokofrekvenčními komunikačními zařízeními (vysílači) a zásobníkem Liberator dle níže uvedeného doporučení, a to podle maximálního výkonu daného komunikačního zařízení.

| Jmenovitý maximální výstupní výkon vysílače W | Vzdálenost podle frekvence vysílače m | | |
|--|--|---------------------------------|----------------------------------|
| | 150 kHz až 80 MHz d = 1,2√P | 80 MHz až 800 MHz d = 1,2 √P | 800 MHz až 2,5 GHz d = 2,3 √P |
| 0,01 | 0,12 m | 0,12 m | 0,23 m |
| 0,1 | 0,38 m | 0,38 m | 0,73 m |
| 1 | 1,2 m | 1,2 m | 2,3 m |
| 10 | 3,8 m | 3,8 m | 7,3 m |
| 100 | 12 m | 12 m | 23 m |

U vysílačů, jejichž jmenovitý maximální výstupní výkon není uveden výše, může být doporučená oddělovací vzdálenost (d) v metrech (m) odhadnuta pomocí rovnice platné pro daný kmitočet vysílače, kde P je jmenovitý maximální výstupní výkon vysílače ve wattech (W) podle výrobce vysílače.

POZNÁMKA 1: U frekvencí 80 MHz a 800 MHz platí vzdálenost pro vyšší frekvenční rozsah.

POZNÁMKA 2: Tyto pokyny nemusí platit ve všech situacích. Na šíření elektromagnetických vln má vliv míra jejich pohlcování budovami, předměty a lidmi i míra jejich odrazu od nich.

* Tato tabulka je zahrnuta jako standardní požadavek na zařízení, které bylo ozkoušeno dle konkrétních zkušebních úrovní a v konkrétních frekvenčních rozsazích a bylo zjištěno, že splňuje předpisy.

Tabulka 3
Pokyny a prohlášení výrobce – elektromagnetická odolnost

Zásobník Liberator je určen k použití v níže specifikovaném elektromagnetickém prostředí. Zákazník nebo uživatel zásobníku Liberator by měl zajistit, aby byl zásobník používán v takovém prostředí.

| Zkouška odolnosti | IEC 60601, zkušební úroveň | Úroveň kompatibility | Elektromagnetické prostředí – pokyny |
|---|--|---|--|
| Vybítí elektrostatického náboje (ESD), IEC 61000-4-2 | ±8 kV, kontaktní výboj ± 2 kV, ± 4 kV, ±8 kV, ± 15 kV vzduchový výboj | ±8 kV, kontaktní výboj ± 2 kV, ± 4 kV, ±8 kV, V 15 kV vzduchový výboj | Podlahy by měly být dřevěné, betonové nebo z keramické dlažby. Jsou-li podlahy pokryty syntetickým materiálem, relativní vlhkost by měla dosahovat alespoň 30 %.** |
| Rychlé elektrické | ±2 kV pro elektrické | Nehodí se | Nehodí se |
| přechodové jevy / skupiny impulsů, IEC 610004-4 | napájecí vedení ±1 kV pro vstupní/výstupní vedení | Přístroj napájený stejnosměrným proudem Nehodí se Žádný datový vstup/výstup | |
| Rázový impuls IEC 61000-4-5 | ±1 kV mezi vedeními ±2 kV vedení-země | Nehodí se Přístroj napájený stejnosměrným proudem | Nehodí se |
| Poklesy napětí, krátká přerušení a kolísání napětí na přívodním vedení napájecích zdrojů IEC 61000-4-11 | <5 % UT (>95 % pokles UT) po dobu 0,5 cyklu 40 % UT (60 % pokles UT) po dobu 5 cyklů 70 % UT (30 % pokles UT) po dobu 25 cyklů <5 % UT (>95 % pokles UT) po dobu 5 sekund | Nehodí se Přístroj napájený stejnosměrným proudem | Nehodí se |
| Magnetické pole síťového kmitočtu (50/60 Hz) IEC 61000-4-8 | 30 A/m 50/60 Hz | 30 A/m 50/60 Hz | Magnetická pole síťového kmitočtu musí být na úrovních charakteristických pro typické umístění v běžném komerčním nebo nemocničním prostředí. |

Poznámka: UT je napětí sítě střídavého proudu před uplatněním zkušební úrovně.

** Toto prohlášení uvádí, že požadované zkoušení bylo provedeno v kontrolovaném prostředí a bylo zjištěno, že zásobník Liberator splňuje předpisy.

Tabulka 4
Pokyny a prohlášení výrobce – odolnost zdravotnických elektrických přístrojů a zdravotnických elektrických systémů

| Pokyny a prohlášení výrobce – odolnost | | | |
|---|---|---|---|
| Přístroj Liberator je určen k použití v níže specifikovaném elektromagnetickém prostředí. Zákazník nebo uživatel přístroje Liberator by měl zajistit používání v takovém prostředí. | | | |
| Zkouška odolnosti | IEC 60601, zkušební úroveň | Úroveň kompatibility | Elektromagnetické prostředí – pokyny |
| Vedená RF energie IEC 61000-4-6 | 3 Vrms 6 Vrms (pásmo ISM) 150 kHz až 80 MHz | Nehodí se Zařízení napájené bateriemi, žádný vstup/ výstup signálu | Přenosná a mobilní radiofrekvenční komunikační zařízení by se neměla používat v menší vzdálenosti od jakékoli části přístroje Liberator včetně kabelů, než je doporučená vzdálenost vypočítaná z rovnice platné pro frekvenci vysílače. Doporučená vzdálenost $d = 1,2 \sqrt{P}$ $d = 1,2 \sqrt{P}$ $d = 2,3 \sqrt{P}$ kde P je maximální jmenovitý výstupní výkon vysílače ve wattch (W) udávaný výrobcem vysílače a d je doporučená oddělovací vzdálenost v metrech (m). Intenzita pole pevných radiofrekvenčních vysílačů zjištěná elektromagnetickým průzkumem lokality ^a by měla být nižší než povolená úroveň v každém z frekvenčních pásem ^b . K rušení může docházet v blízkosti zařízení označených následujícím symbolem:  |
| Vyzařovaná RF energie IEC 61000-4-3 | 80 MHz až 2,7 GHz | 10 V/m 80 MHz – 2,7 GHz 80 % AM při 1 kHz | |

| Zkušební frekvence (MHz) | Pásmo ^{a)} (MHz) | Služba ^{a)} | Modulace ^{b)} | Maximální výkon (W) | Vzdálenost (m) | Zkušební úroveň odolnosti (V/m) |
|--------------------------|---------------------------|--|--|---------------------|----------------|---------------------------------|
| 385 | 380–390 | TETRA 400 | Pulzní modulace ^{b)} 18 Hz | 1,8 | 0,3 | 27 |
| 450 | 430–470 | GMRS 460, FRS 460 | FM ^{c)} Odchylka ±5 kHz Sinus 1 kHz | 2 | 0,3 | 28 |
| 710 | 704–787 | Pásmo LTE 13, 17 | Pulzní modulace ^{b)} 217 Hz | 0,2 | 0,3 | 9 |
| 745 | | | | | | |
| 780 | | | | | | |
| 810 | | | | | | |
| 870 | 800–960 | GSM 800/900, TETRA 800, IDEN 820, CDMA 850, pásmo LTE 5 | Pulzní modulace ^{b)} 18 Hz | 2 | 0,3 | 28 |
| 930 | | | | | | |
| 1720 | | | | | | |
| 1845 | 1700–1900 | GSM 1800; CDMA 1900; GSM 1900; DECT; pásmo LTE 1, 3, 4, 25; UMTS | Pulzní modulace ^{b)} 217 Hz | 2 | 0,3 | 28 |
| 1970 | | | | | | |
| 2450 | 2400–2570 | Bluetooth, WLAN, 802.11 b/g/n, RFID 2450, pásmo LTE 7 | Pulzní modulace ^{b)} 217 Hz | 2 | 0,3 | 28 |
| 5240 | 5100–5800 | WLAN 802.11 a/n | Pulzní modulace ^{b)} 217 Hz | 0,2 | 0,3 | 9 |
| 5500 | | | | | | |
| 5785 | | | | | | |

POZNÁMKA: Pokud je to nutné k dosažení ZKUŠEBNÍ ÚROVNĚ ODOLNOSTI, může se vzdálenost mezi vysílací anténou a přístrojem Liberator zkrátit na 1 m. Tuto zkušební vzdálenost 1 m dovoluje norma IEC 61000-4-3.



















^{a)} U některých služeb jsou zahrnuty pouze frekvence odchozího připojení.











^{b)} Nosič musí být modulován s použitím signálu obdélníkové vlny s 50% činitelem využití.

^{c)} Jako alternativu k FM modulaci lze použít 50% pulzní modulaci při 18 Hz, protože by se jednalo o nejhorsí případ, přestože nepředstavuje skutečnou modulaci.

CAIRE a CAIRE Inc. jsou registrovan. ochrann. zn.mky společností CAIRE Inc. plný seznam ochranných zn.mek naleznete na n.že uveden. webov. str.nce. Ochrann. zn.mky: www.caireinc.com/corporate/trademarks.

Copyright © 2022 CAIRE Inc. Si vyhražuje právo kdykoli bez předchozího upozornění a bez dalších závazků či důsledků přestat vyrábět své výrobky nebo změnit ceny, materiálu, zařízení, kvalitu, popisy, specifikace svých výrobků nebo procesy související s těmito výrobky. Veškerá práva, která zde nejsou výslovně uvedena, si vyhražujeme jako uplatnitelná.

| | |
|--|---|
| ISO 7000: Symbole graficzne stosowane w urządzeniach — indeks i streszczenie | |
|  | Zakres temperatur przechowywania lub pracy. Reg. # 0632 |
|  | Zakres wilgotności podczas przechowywania. Reg. # 2620 |
|  | Limit ciśnienia atmosferycznego. Reg. # 2621 |
|  | Chronić przed deszczem. Przechowywać w suchym miejscu. Reg. # 0626 |
|  | Nazwa i adres producenta. Reg. # 3082 |
|  | Przeostrożność: Zapoznać się z dołączoną dokumentacją. Reg. # 0434A |
|  | Numer katalogowy. Reg. # 2493 |
|  | Numer seryjny. Reg. # 2498 |
|  | Góra. Reg. # 0623 |
|  | Ostrożnie. Reg. # 0621 |
|  | Limit układania według liczb. Reg. # 2403 |
| ISO 7010: Symbole graficzne — kolory i znaki ostrzegawcze — zarejestrowane znaki ostrzegawcze | |
|  | Kontakt z zimnym płynem, tlenem w postaci gazowej lub zamrożonymi częściami może doprowadzić do odmrożeń. Ostrzeżenie przed niską temperaturą. Ostrzeżenie przed niską temperaturą lub zamrażaniem. Reg. # W010 |
|  | Przeczytać instrukcję obsługi. Reg. # M002 |
|  | Przechowywać z dala od nieostoiętego płomienia, ognia i źródeł iskrzenia. Chronić przed źródłem zapłonu. Zakaz palenia. Reg. # P003 |
|  | Nie palić w pobliżu urządzenia ani podczas jego obsługi. Reg. # P002 |
|  | Część klasy BF (stopień ochrony przed porażeniem elektrycznym). Reg. # 5333 |
|  | Ostrzeżenie. Reg. # W001 |
| Dyrektywa Rady 93/42/EWG dotycząca wyrobów medycznych | |
|  | Autoryzowany przedstawiciel w Europie |

| | |
|--|---|
|  | Jeżeli na etykiecie niepowtarzalnego identyfikatora urządzenia (UDI) znajduje się symbol CE #####, urządzenie to spełnia wymagania dyrektywy 93/42 / EWG dotyczącej wyrobów medycznych. Symbol CE ##### wskazuje numer jednostki notyfikowanej. |
|  | To urządzenie jest zgodne z wymogami Dyrektywy 2010/35/EWG dotyczącej wyrobów medycznych. Posiada zaprezentowane oznaczenie pi. |
| ADR: Europejska konwencja dotycząca międzynarodowego drogowego przewozu towarów i ładunków niebezpiecznych | |
|  | Gaz nietoksyczny. |
|  | Niebezpieczny utleniacz: może intensyfikować pożar. |
|  | Zmrożona ciecz, USP; powstała w wyniku skraplania powietrza |
| Symbole wewnętrzne | |
|  | Dbać o ciągłą wentylację urządzenia |
|  | Przechowywać z dala od materiałów łatwopalnych, olejów i smarów |
|  | Przed napelnianiem wytrzeć złącze czystą suchą szmatką |
| IEC 60417: Symbole graficzne stosowane w urządzeniach | |
|  | Nie przykrywać urządzenia. Urządzenia emitują tlen. Nr 5641 |
| 21 CFR 801.15: Kodeks przepisów federalnych, tytuł 21 | |
| RX ONLY | Prawo federalne dopuszcza sprzedaż tego urządzenia wyłącznie przez lekarza lub na jego zlecenie |
| Dyrektywa Rady 2012/19/UE w sprawie zużytego sprzętu elektrycznego i elektronicznego (WEEE) | |
|  | WEEE |
| IEC 60601-1: Medyczne urządzenia elektryczne — część 1: Wymagania ogólne dotyczące bezpieczeństwa podstawowego oraz funkcjonowania zasadniczego | |
| IP21 | Sprzęt kroploszczelny |

Ten produkt może być chroniony jednym lub wieloma patentami w Stanach Zjednoczonych i innych krajach. Odpowiednie patenty wyszczególnione są w naszej witrynie pod adresem podanym poniżej. Pat.: www.caireinc.com/corporate/patents/.

Dane techniczne



- Tryb działania: ciągły przepływ
- Typ zabezpieczenia przed porażeniem elektrycznym: zasilanie wewnętrzne
- Stopień ochrony przed porażeniem elektrycznym: część klasy BF
- Klasyfikacja IP21 na podstawie stopnia ochrony przed przedostawianiem się wody: wewnętrzna ochrona przed przedostawianiem się obcych ciał stałych o średnicy większej niż 12,5 mm oraz przed kroplami wody spadającymi pionowo.
- Nie stosować w obecności łatwopalnych środków czyszczących.

| Dane techniczne produktu | | | | | |
|--|--|--|--|--|--|
| | Liberator 20 | Liberator 30 | Liberator 37 | Liberator 45 | Liberator 60 |
| Pojemność zbiornika na ciekły tlen (LOX) | 21 l 23 kg (50,7 funta) | 31 l 33,9 kg (74,8 funta) | 37,3 l 40,8 kg (90,0 funtów) | 45,7 l 50,04 kg (110,3 funta) | 60,2 l 65,9 kg (145,3 funta) |
| Pojemność równoważna dla substancji gazowej | 17,337 l | 25,580 l | 31,121 l | 37,724 l | 49,679 l |
| Masa, zbiornik pusty | 17,96 kg (39 funtów) | 22,04 kg (48,6 funta) | 22,68 kg (50 funtów) | 24,95 kg (55 funtów) | 34,19 kg (75,4 funta) |
| Masa, zbiornik napełniony | 40,69 kg (89,7 funta) | 55,94 kg (123,36 funta) | 63,5 kg (140,0 funta) | 74,99 kg (165,3 funta) | 100,1 kg (220,7 funta) |
| Wysokość | 622 mm (24,5 cala) | 750 mm (29,5 cala) | 832 mm (32,75 cala) | 940 mm (37 cali) | 990 mm (39 cali) |
| Średnica | 356 mm (14 cali) | 356 mm (14 cali) | 356 mm (14 cali) | 356 mm (14 cali) | 356 mm (14 cali) |
| Standardowy czas użytkowania przy przepływie 2 l/min | 6.0 dni | 8.9 dni | 10.8 dni | 13,1 dni | 17,2 dni |
| Ciśnienie robocze | 137 kPa (20 psi) | 137 kPa (20 psi) | 137 kPa (20 psi) | 137 kPa (20 psi) | 137 kPa (20 psi) |
| Normalna szybkość parowania | 0,73 kg/dzień (1,6 funta/dzień) | 0,73 kg/dzień (1,6 funta/dzień) | 0,73 kg/dzień (1,6 funta/dzień) | 0,73 kg/dzień (1,6 funta/dzień) | 0,75 kg/dzień (1,65 funta/dzień) |
| Standardowy zakres ustawień przepływu | Wyl., 0,25, 0,5, 0,75, 1, 1,5, 2, 2,5, 3, 4, 5, 6, 8, 10, 12, 15 l/min | Wyl., 0,25, 0,5, 0,75, 1, 1,5, 2, 2,5, 3, 4, 5, 6, 8, 10, 12, 15 l/min | Wyl., 0,25, 0,5, 0,75, 1, 1,5, 2, 2,5, 3, 4, 5, 6, 8, 10, 12, 15 l/min | Wyl., 0,25, 0,5, 0,75, 1, 1,5, 2, 2,5, 3, 4, 5, 6, 8, 10, 12, 15 l/min | Wyl., 0,25, 0,5, 0,75, 1, 1,5, 2, 2,5, 3, 4, 5, 6, 8, 10, 12, 15 l/min |
| Dokładność ustawień przepływu* | ±10% | ±10% | ±10% | ±10% | ±10% |

* Dokładność gwarantowana tylko przy temperaturze 70°F i ciśnieniu 14,7 psig oraz pod warunkiem, że stosowany jest precyzyjny, skalibrowany przepływomierz masowy.

Ostrzeżenia

Ważne: Przed rozpoczęciem użytkowania urządzenia Liberator należy dokładnie przeczytać tę instrukcję. Tylko na receptę.

| | |
|--|--|
|  | OSTRZEŻENIE: URZĄDZENIE NIE JEST PRZEZNACZONE DO PODTRZYMYWANIA ŻYCIA. |
| | OSTRZEŻENIE: MOŻE DOJŚĆ DO ZAPŁĄTANIA SIĘ PACJENTA LUB INNEJ OSOBY W WĄSY ALBO INNE PRZEWODY, CZEGO EFEKTEM BĘDZIE UDUSZENIE. |
| | OSTRZEŻENIE: JEŚLI URZĄDZENIE NIE DZIAŁA PRAWIDŁOWO, NALEŻY SKONTAKTOWAĆ SIĘ Z PRACOWNIKIEM SŁUŻBY ZDROWIA. NIE PODEJMOWAĆ SAMODZIELNYCH PRÓB NAPRAWY ANI REGULACJI. |
| | OSTRZEŻENIE: NIE MODYFIKOWAĆ URZĄDZENIA BEZ UPOWAŻNIENIA OD PRODUCENTA. |
| | OSTRZEŻENIE: JEŚLI UŻYTKOWNIK WYMAGA CIĄGŁEGO PODAWANIA TLENU, NALEŻY UPEWNIĆ SIĘ, ŻE PRZEZ CAŁY CZAS TRWANIA TERAPII DOSTĘPNE JEST ODPOWIEDNIE ŹRÓDŁO TLENU LUB ZAPASOWE ŹRÓDŁO TLENU. |
| | OSTRZEŻENIE: NIE WOLNO PALIĆ, UŻYWAĆ ŚWIECZEK ANI OTWARTEGO OGNIĄ W ODLEGŁOŚCI MNIEJSZEJ NIŻ 3 M (10 STÓP) OD URZĄDZENIA ORAZ MNIEJSZEJ NIŻ 20 CM (8 CALI) OD DOWOLNEGO ŹRÓDŁA ZAPŁONU. |
| | OSTRZEŻENIE: TRZYMAĆ URZĄDZENIE W DOBRZE WENTYLOWANYM MIEJSCU. |
|  | OSTRZEŻENIE: NIE PRZECHOWYWAĆ SPRZĘTU ZAWIERAJĄCEGO CIEKŁY TLEN W SZAFIE, BAGAŻNIKU SAMOCHODU ANI INNYCH ZAMKNIĘTYCH MIEJSCACH. NIE UMIESZCZAĆ NA URZĄDZENIU KOCÓW, FIRAN ANI INNYCH MATERIAŁÓW. |
| | OSTRZEŻENIE: STOSOWANIE TEGO PRODUKTU MOŻE NARAŻAĆ NA KONTAKT Z NIKLEM, KTÓRY W STANIE KALIFORNIA UZNAWANY JEST ZA SUBSTANCJĘ RAKOTWÓRCZĄ. DODATKOWE INFORMACJE DOSTĘPNE SĄ POD ADRESEM WWW.P65WARNINGS.CA.GOV. |
| | OSTRZEŻENIE: W PRZYPADKU WYSTĄPIENIA POWAŻNEGO INCYDENTU Z TYM URZĄDZENIEM, UŻYTKOWNIK POWINIEN NATYCHMIAST ZGŁOSIĆ INCYDENT DOSTAWCY I / LUB PRODUCENTOWI. POWAŻNY INCYDENT JEST DEFINIOWANY JAKO URAZ, ŚMIERĆ LUB MOŻLIWOŚĆ SPOWODOWANIA OBRAŹEN / ŚMIERCI W PRZYPADKU PONOWNEGO WYSTĄPIENIA ZDARZENIA. UŻYTKOWNIK MOŻE RÓWNIEŻ ZGŁOSIĆ INCYDENT WŁAŚCIWEMU ORGANOWI W KRAJU, W KTÓRYM ZDARZENIE MIAŁO MIEJSCE. |
|  | Przeostrożenie: zbiornika Liberator używać zgodnie z zaleceniami lekarza. |

Przeostrożenie: Urządzenie zawiera ciekły tlen, który jest bardzo zimny — prawie -184°C (300°F). Kontakt z substancją o tak niskiej temperaturze może doprowadzić do poważnych odmrożeń.

Przeostrożenie: Ani w stanie ciekłym, ani gazowym tlen nie jest łatwopalny, ale przyspiesza spalanie innych materiałów. W związku z tym zagrożeniem oraz niską temperaturą ciekłego tlenu należy stosować odpowiednie środki ostrożności.

Przeostrożenie: Trzymać materiały łatwopalne z dala od tego urządzenia. Aerozole, oleje i smary, w tym kremy do twarzy i wazelina, łatwo ulegają zapłonowi i mogą spalać się dynamicznie w obecności tlenu.

Przeostrożenie: Palenie podczas stosowania wąsów tlenowych może doprowadzić do oparzeń twarzy, a nawet śmierci.

Jeśli wąsy zostaną wyjęte z nosa i umieszczone na ubraniach, pościeli, sofie lub innym miękkim materiale, a w pobliżu będzie znajdował się papieros, źródło ciepła lub płomień albo wystąpi iskrzenie, dojdzie do nagłego wybuchu pożaru.

Palący użytkownicy powinni: (1) wyłączyć moduł przenośny, (2) wyjąć wąsy i (3) opuścić pomieszczenie, w którym znajduje się urządzenie.

Przeostrożenie: Jeśli dojdzie do przypadkowego wyrócenia urządzenia, o ile to możliwe, natychmiast podnieść je i ustawić w pozycji pionowej, zachowując ostrożność. W razie wycieku tlenu natychmiast opuścić miejsce, w którym znajduje się zbiornik, i skontaktować się z pracownikiem służby zdrowia. Nie podejmować prób przeniesienia urządzenia ani zatrzymania wycieku.

Uwaga: Nie dotykać zamrożonych części urządzenia.

Uwaga: Nie przechowywać ani nie używać modułu przenośnego podłączonego do urządzenia Liberator.

Uwaga: Nie zezwalać osobom bez przeszkolenia używać ani obsługiwać urządzenia.

Uwaga: Korzystanie z tego urządzenia w samolotach pasażerskich i towarowych jest zabronione przez Federalną Administrację Lotnictwa.

Przeznaczenie

Liberator CAIRE jest przeznaczony do podawania dodatkowego tlenu. Urządzenie nie jest przeznaczone do podtrzymywania życia ani nie zapewnia możliwości monitorowania pacjenta.

Wprowadzenie

Zbiornik Liberator jest przeznaczony do podawania tlenu pacjentowi w domu użytkownika końcowego. Może też być wykorzystywany w instytucjach, takich jak domy opieki czy placówki opieki nieintensywnej. Urządzenie nie jest przeznaczone do podtrzymywania życia. Nie zapewnia też żadnych narzędzi do monitorowania pacjenta. Zaleca się, aby w razie awarii mechanicznej dostępne było alternatywne źródło tlenu.

Urządzenie używane jest przez pacjentów z POChP lub ze zmniejszoną pojemnością oddechową. Stosowane jest na zlecenie lekarza. Zbiornik Liberator sprzedawany jest pracownikowi służby zdrowia, który odbył szkolenie w zakresie jego obsługi i serwisowania. Pracownik szkoli użytkownika.

System ciepłego tlenu składa się ze zbiornika Liberator i modułu przenośnego, który służy do suplementacji tlenu przepisanej przez lekarza. Niniejsza instrukcja obsługi zawiera instrukcje użytkowania zbiornika Liberator. Informacje na temat działania modułu przenośnego zawarte są w dostarczonej wraz z nim instrukcji obsługi. Zbiornik Liberator przeznaczony jest do użytkowania stacjonarnego. Tlen może być podawany bezpośrednio z urządzenia Liberator. Dostępny jest model wyposażony w złącze napełniania u góry lub wersja z dwoma złączami napełniania: u góry i z boku. Zbiorniki napełniane są przez pracownika służby zdrowia. Moduł przenośny może być ambulatoryjnym źródłem tlenu przed dłuższy okres. Napełniany jest ze zbiornika Liberator.

Uwaga: Pomoc w przygotowaniu oraz instrukcje prawidłowego użytkowania urządzenia można uzyskać od serwisanta.



Zbiornik Liberator z dwoma złączami do napełniania. Dostępne również w modelach o pojemności 20, 37, 41, 45 i 60 litrów.

Elementy sterowania

1. Wskaźnik poziomu płynu 4. generacji
2. Pokrętko regulacji przepływu
3. Złącze DISS
4. Złącze napełniania po stronie zbiornika Liberator (jeśli dotyczy)
5. Przycisk zwalniania na zbiorniku Liberator (tylko w przypadku modułów napełnianych od góry z mocowaniem wciskanym)
6. Złącze Liberator do napełniania od góry (QDV)
7. Zawór spustowy

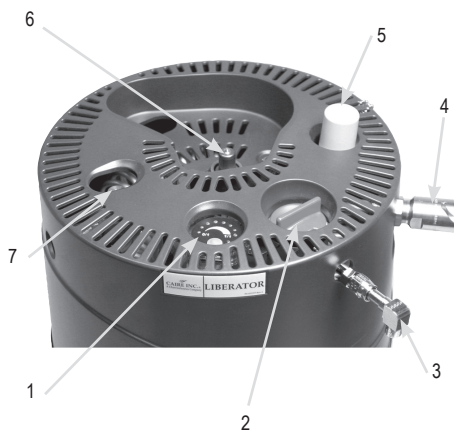

Instrukcja obsługi

1. Aby sprawdzić poziom płynu w urządzeniu, zapoznaj się z informacjami na stronie 9.
2. Pomiedzy napełnieniami oczyszczaj złącza napełniania na zbiorniku Liberator oraz module przenośnym za pomocą czystej, suchej i niepozostawiającej włókien ściereczki, aby zapobiec zamarzaniu i uszkodzeniu sprzętu.



OSTRZEŻENIE: ZŁĄCZE MUSI BYĆ SUCHE, PONIEWAŻ WILGOĆ MOŻE SPOWODOWAĆ PRZYMARZANIE URZĄDZEŃ I WYCIEK.

OSTRZEŻENIE: CZYŚCIĆ ZŁĄCZA NAPEŁNIANIA NA ZBIORNIKU LIBERATOR I MODULE PRZENOŚNYM ZA POMOCĄ CZYSTEJ, SUCHEJ I NIEPOZOSTAWIAJĄCEJ WŁÓKIEŃ ŚCIERECZKI.

OSTRZEŻENIE: NIE WCISKAĆ ANI NIE PORUSZAĆ METALOWEGO GRZYBKĄ ZAWORU NA ZŁĄCZU NAPEŁNIANIA PODCZAS CZYSZCZENIA. MOŻE TO SPOWODOWAĆ WYCIEK CIEKŁEGO TLENU. JEŚLI DOJDZIE DO WYCIEKU, OPUŚCIĆ POMIESZCZENIE I SKONTAKTOWAĆ SIĘ Z PRACOWNIKIEM SŁUŻBY ZDROWIA.

OSTRZEŻENIE: JEŚLI ZAOBSERWOWANY ZOSTANIE POWAŻNY WYCIEK W POSTACI STRUMIENIA PŁYNU, NALEŻY NATYCHMIAST OPUŚCIĆ MIEJSCE, W KTÓRYM ZNAJDUJE SIĘ URZĄDZENIE, I SKONTAKTOWAĆ SIĘ Z PRACOWNIKIEM SŁUŻBY ZDROWIA.

OSTRZEŻENIE: JEŚLI PODCZAS NAPEŁNIANIA Z MODUŁÓW WYDOSTAJĄ SIĘ DUŻE ILOŚCI PARY, PRZERWAĆ NAPEŁNIANIE, OPUŚCIĆ POMIESZCZENIE I SKONTAKTOWAĆ SIĘ Z PRACOWNIKIEM SŁUŻBY ZDROWIA.

OSTRZEŻENIE: JEŚLI PRZEZ DŁUGI CZAS SŁYSZALNE BĘDZIE SYCZENIE, PRZERWAĆ UŻYWANIE URZĄDZENIA I NATYCHMIAST SKONTAKTOWAĆ SIĘ Z PRACOWNIKIEM SŁUŻBY ZDROWIA.

3. Ustaw pokrętko regulacji przepływu zbiornika Liberator w pozycji wyłączonej (0).
4. Postępuj zgodnie z instrukcjami napełniania dostarczonymi wraz z modulem przenośnym.



OSTRZEŻENIE: JEŚLI PODCZAS ODŁĄCZANIA MODUŁU PRZENOŚNEGO WYCZUWANY JEST OPÓR, NIE UŻYWAĆ SIŁY. URZĄDZENIA MOGŁY DO SIEBIE PRZYMARZNAĆ. ABY JE ROZŁĄCZYĆ, TRZEBA POCZEKAĆ, AŻ SIĘ OGRZEJĄ. NIE DOTYKAĆ ZAMARZNIĘTYCH CZĘŚCI.



Przeostrog: Jeśli po rozłączeniu elementów zaobserwowany zostanie wyciek z modułu przenośnego, należy go natychmiast odstawić, tak aby znajdował się w pozycji pionowej, opuścić pomieszczenie i skontaktować się z pracownikiem służby zdrowia.

Przeostrog: Jeśli po rozłączeniu elementów zaobserwowany zostanie wyciek ze zbiornika, należy natychmiast otworzyć okna, opuścić pomieszczenie i skontaktować się z pracownikiem służby zdrowia.

Przeostrog: Sprawdzać poziom płynu dopiero po zamknięciu zaworu spustowego.

Podstawowe czynności obsługi

1. Poniższa tabela pozwala ustalić czas pracy zbiornika Liberator:

| Model | L-20 | L-30 | L-37 | L-45 | L-60 |
|-------|-----------|-------|-------|-------|-------|
| Wył. | Nominalne | | | | |
| 0,25 | 34–17 | 50–2 | 61–10 | 74–19 | 90–2 |
| 0,5 | 24–16 | 35–15 | 43–16 | 53–4 | 68–8 |
| 0,75 | 16–11 | 23–18 | 29–3 | 35–11 | 45–13 |
| 1 | 12–8 | 17–19 | 21–20 | 26–14 | 34–4 |
| 1,5 | 8–5 | 11–21 | 14–13 | 17–17 | 22–18 |
| 2 | 6–4 | 8–21 | 10–22 | 13–7 | 17–1 |
| 2,5 | 4–22 | 7–3 | 8–17 | 10–15 | 13–16 |
| 3 | 3–2 | 5–22 | 7–6 | 8–20 | 11–9 |
| 4 | 2–11 | 4–10 | 5–11 | 6–15 | 8–12 |
| 5 | 2–1 | 3–13 | 4–8 | 5–7 | 6–19 |
| 6 | 1–12 | 2–23 | 3–15 | 4–10 | 5–16 |
| 8 | 1–5 | 2–5 | 2–17 | 3–7 | 4–6 |
| 10 | 1–0 | 1–18 | 2–4 | 2–15 | 3–10 |
| 12 | 0–19 | 1–11 | 1–19 | 2–5 | 2–20 |
| 15 | 0–19 | 1–4 | 1–11 | 1–18 | 2–6 |

Uwaga: Czasy podano w dniach i godzinach (format 00-00).

Uwaga: Czasy „nominalne” dotyczą warunków idealnych, tzn. przy maksymalnym napełnieniu, dokładnym ustawieniu natężenia przepływu, niskim poziomie strat, gdy zbiornik Liberator nie jest przesuwany itd. Podano maksymalne oczekiwane czasy pracy.

Uwaga: Czasy uzyskiwane przez użytkownika mogą się różnić od podanych.

2. Wybierz przewód o odpowiedniej długości, korzystając z poniższej tabeli.

| USTAWIENIE PRZEPIWU (L/MIN) | MAKSYMALNA (ZALECANA) DŁUGOŚĆ PRZEWODU* | |
|--------------------------------|---|-------------------|
| | 20 psig | 50 psig |
| 1-6 | 30,5 m (100 stóp) | 30,5 m (100 stóp) |
| 8 | 30,5 m (100 stóp) | 22,9 m (75 stóp) |
| 10 | 15,2 m (50 stóp) | 15,2 m (50 stóp) |
| 12 | 7,6 m (25 stóp) | 15,2 m (50 stóp) |
| 15 | 7,6 m (25 stóp) | 7,6 m (25 stóp) |

* Dotyczy tylko długości przewodów tlenowych.
Nie obejmuje węsów o długości 7 stóp.

3. Sprawdź poprawność działania wskaźnika.

- Naciśnij przycisk, aby wyświetlić poziom. Jeśli poziom zostanie wyświetlony, a lampka niskiego poziomu baterii się nie zaświeci, poziom naładowania akumulatora jest wystarczający.

4. Aby sprawdzić poziom płynu w urządzeniu za pomocą wskaźnika poziomu płynu:

- naciśnij przycisk na górze urządzenia i przytrzymaj przez przynajmniej dwie sekundy. Diody LED wskażą poziom zawartości.



Przeostoga: Jeśli zaświeci się tylko pierwsza lampka LED, zbiornik Liberator jest pusty.

- Jeśli po naciśnięciu przycisku zapali się wskaźnik niskiego poziomu baterii, poinformuj pracownika służby zdrowia przy następnym napełnianiu zbiornika Liberator.



Wskaźnik 4. generacji

5. Zainstaluj przedłużenie DISS.

6. Wykonaj jedną z poniższych czynności

a. Podłącz węsy tlenowe do króćca adaptera DISS na złączu DISS dostarczonym przez pracownika służby zdrowia.

b. Podłącz butlę nawilżacza do złącza DISS dostarczonego przez pracownika służby zdrowia:

- Napełnij butlę nawilżacza odpowiednią ilością wody destylowanej zgodnie z instrukcjami nawilżacza.
- Podłącz węsy tlenowe do złącza przewodu doprowadzania tlenu w nawilżaczu.

7. Obróć pokrętkę regulacji przepływu w prawo, tak aby w okienku widoczne było przepisane ustawienie natężenia przepływu (wartość). Upewnij się, że pokrętkę przeskoczyło na miejsce.



Przeostoga: Nie wybierać za pośrednictwem pokrętki natężenia przepływu wyższego niż przepisane. Jeśli pokrętko będzie ustawione pomiędzy pozycjami natężenia, przepływ będzie niezgodny z oznaczeniami. Przepływ tlenu można rozpoznać po bąbelkach w butli nawilżacza.

Przeostoga: Aby zapewnić odpowiedni przepływ, upewnij się, że wszystkie złącza są dobrze zamontowane i nie ma przecieków.



Butla nawilzacza ani wazy tlenowe nie są dostarczane wraz z zestawem.

8. Ustaw wazy tlenowe, tak aby nie odczuwał dyskomfortu.

Uwaga: Zadbać, aby wazy były prawidłowo zamontowane. Podczas wdychania powinien być słyszalny przepływ tlenu do końcówki nosowej. Prawidłowe usytuowanie końcówki w nosie ma kluczowy wpływ na ilość tlenu dostarczanego do układu oddechowego użytkownika końcowego.

9. Powinno rozpocząć się podawanie tlenu. Sprawdź, czy w butli nawilzacza pojawiają się bąbelki.

10. W niektórych warunkach otoczenia, podczas ciągłego użytkowania zbiornika Liberator, na zwojach ogrzewających i podających tlen widocznych pod osłoną może powstać duża ilość lodu. Aby zapobiec powstawaniu lodu, odszraniaj urządzenie przed ponownym napełnieniem.



Przeostaga: Zawsze ustawiać pokrętkę regulacji przepływu w pozycji wyłączonej (0), gdy urządzenie nie jest używane lub gdy jest puste.



Aby odszronić urządzenie:

1. Napełnij moduł przenośny, tak aby możliwe było podawanie tlenu podczas odszraniania zbiornika Liberator.
2. Ustaw pokrętkę regulacji przepływu na zbiorniku Liberator w pozycji wyłączonej (0) i poczekaj, aż urządzenie rozgrzeje się do temperatury pokojowej, a wtedy lód się roztopi.
3. Podczas odszraniania często sprawdzaj butelkę na skroploną wodę i w razie potrzeby ją opróżniaj.
4. Jeśli zapas tlenu w module przenośnym się wyczerpie, zanim dojdzie do pełnego odszronienia zbiornika Liberator, można go ponownie napełnić.

Serwisowanie baterii

- Naciśnij przycisk, aby wyświetlić poziom. Jeśli poziom zostanie wyświetlony, a lampka niskiego poziomu baterii się nie zaświeci, poziom naładowania akumulatora jest wystarczający.



- Jeśli po naciśnięciu przycisku sprawdzania poziomu płynu lampka niskiego poziomu baterii się zaświeci, należy skontaktować się z serwisantem w celu wymiany baterii.

Instrukcje napełniania i obsługi modułu przenośnego

Przed napełnieniem modułu przenośnego sprawdź:

- a. czy nie doszło do uszkodzenia osłony ani jej elementów;
- b. czy nie doszło do deformacji złącza QDV;
- c. działanie wskaźnika poziomu;
- d. czy są wszystkie wymagane etykiety;
- e. czy nie doszło do uszkodzenia zbiornika cieczy kriogenicznej (wyszczerbienia, wgniecenia);
- f. czy nie doszło do znaczącego oszronienia urządzenia, jeśli do modułu wciąż podłączony jest zbiornik na ciekły tlen (LOX).

Szczegółowe instrukcje napełniania i obsługi dostępne są w instrukcji obsługi przenośnego modułu do podawania tlenu.



OSTRZEŻENIE: JEŚLI MODUŁ PRZENOŚNY NIE JEST ZGODNY ZE ZBIORNIKIEM LIBERATOR, NIE WOLNO GO NAPEŁNIAĆ ANI UŻYWAĆ.

Konserwacja

Pomiędzy napełnieniami należy oczyszczać złącza napełniania na module stacjonarnym i przenośnym za pomocą czystej, suchej i niepozostawiającej włókien ściereczki, aby zapobiec zamarzaniu i uszkodzeniu sprzętu.

Urządzenie Liberator nie zawiera części serwisowanych przez użytkownika.

Za wszelkie prace konserwacyjne wskazane w instrukcji technicznej odpowiedzialny jest serwisant. Jeśli konieczne jest przeprowadzenie prac konserwacyjnych, należy skontaktować się z serwisantem.

Przewidywany okres eksploatacji urządzenia to przynajmniej pięć lat.

Rozwiązywanie problemów

| Problem | Rozwiązanie |
|--|---|
| Zbyt niskie natężenie przepływu. | <ul style="list-style-type: none"> • Sprawdzić, czy pokrętko regulacji przepływu ustawione jest w odpowiedniej pozycji. • Sprawdzić, czy pokrętko regulacji przepływu nie jest ustawione pomiędzy pozycjami natężenia przepływu. • Sprawdzić, czy w urządzeniu jest ciekły tlen. • Sprawdzić, czy wazy tlenowe nie są zajęte ani ściśnięte. • Sprawdzić, czy wazy tlenowe są prawidłowo podłączone do urządzenia. <div style="border: 1px solid black; padding: 2px; margin-top: 5px;"> <p>UWAGA: Jeśli problem nie ustąpi, skontaktować się z serwisantem.</p> </div> |
| Wskaźnik poziomu płynu nie działa lub jest nieprecyzyjny. | <ul style="list-style-type: none"> • Konieczne może być wyminięcie baterii lub skalibrowanie wskaźnika. Skontaktować się z serwisantem w celu uzyskania pomocy. |
| Na wskaźniku poziomu płynu świeci się lampka LED niskiego poziomu baterii. | <ul style="list-style-type: none"> • Skontaktować się z serwisantem w celu uzyskania pomocy. |
| Oszronione zwoje zbiornika Liberator. | <ul style="list-style-type: none"> • Oszronienie na zwojach podczas podawania tlenu ze zbiornika Liberator jest normalne. |
| Oszronienie na zbiorniku lub powierzchni bocznej urządzenia Liberator. | <ul style="list-style-type: none"> • Na powierzchniach zewnętrznych zbiornika nie powinno występować oszronienie. Skontaktować się z serwisantem w celu uzyskania pomocy. |
| Z urządzenia Liberator słychać syczenie. | <ul style="list-style-type: none"> • Podczas normalnej pracy główny zawór redukcyjny urządzenia otwiera się od czasu do czasu do czasu w celu zmniejszenia zbyt wysokiego ciśnienia. Dzieje się tak szczególnie po napełnieniu. • Jeśli syczenie utrzymuje się lub nie jest normalne, może to wskazywać na redukcję nadmiernego ciśnienia lub wyciek w systemie. Skontaktować się z serwisantem w celu uzyskania pomocy. |
| Ciekły tlen wycieka z niebieskiego złącza QDV. | <ul style="list-style-type: none"> • Mogło dojść do zamarznięcia i otwarcia złącza QDV. Jeśli to możliwe, natychmiast otworzyć okna i opuścić miejsce, w którym znajduje się urządzenie. Skontaktować się z serwisantem. • Aby zapobiec zamarzaniu złącza QDV, wycierać je suchą, niepozostawiającą włókien ściereczką przed i po napełnieniu modułu przenośnego. |
| Kondensacja lub woda zbierająca się na podłodze. | <ul style="list-style-type: none"> • Podczas topienia się lodu na zwojach na podłodze może pojawiać się woda. Dzieje się tak, gdy butelka na skroploną wodę nie jest używana lub jest pełna. Sprawdzić, czy butelka na skroploną wodę jest prawidłowo zainstalowana i opróżniona. |
| Napełnianie modułu przenośnego zajmuje dużo czasu. | <ul style="list-style-type: none"> • Jeśli moduł przenośny jest ciepły lub nie był długo używany, napełnienie go może zająć kilka minut. • Zapoznać się z instrukcją obsługi przenośnego modułu do podawania tlenu. |
| Moduł przenośny się nie napełnia. | <ul style="list-style-type: none"> • Upewnić się, że w zbiorniku znajduje się wystarczająca ilość płynu do napełnienia modułu przenośnego. Upewnić się, że moduł przenośny jest prawidłowo wciśnięty na złącze QDV, a dźwignia zaworu spustowego tego komponentu ustawiona jest w pozycji otwartej. • Zapoznać się z instrukcją obsługi przenośnego modułu do podawania tlenu. |

Czyszczenie



OSTRZEŻENIE: CZYŚCIĆ TYLKO WTEDY, GDY URZĄDZENIE JEST PUSTE.

- Czyścić za pomocą roztworu łagodnego płynu do zmywania naczyń w wodzie.
- Nałóż środek czyszczący bezpośrednio na niepozostawiającą włókien ściereczkę. Zatwierdzone środki czyszczące to m.in. HydroPure i HydroKlean. Nie nanosź środków czyszczących bezpośrednio na urządzenie Liberator.
- Wycieraj powierzchnię zewnętrzną niepozostawiającą włókien ściereczką aż do wyczyszczenia.



Przeostrogą: Do czyszczenia urządzenia nie używaj sprzętu generującego wysoką temperaturę i ciśnienie.

- Uwważ, aby nie nanieść środka czyszczącego na komponenty wewnętrzne ani zawory.
- Przed użyciem poczekaj, aż urządzenie całkowicie wyschnie.

Uwaga: Uwaga dla pracownika służby zdrowia — informacje na temat procedury przygotowania sprzętu do ponownego użycia znajdują się w instrukcji technicznej.

Utylizacja

W celu prawidłowej utylizacji urządzenie Liberator wraz z wszystkimi komponentami należy oddać do placówki opieki. Można też skontaktować się z urzędem gminy lub miasta, aby dowiedzieć się, jak prawidłowo zutylizować akumulator.

Dyrektywy WEEE i RoHS

Ten symbol przypomina właścicielom sprzętu, że zgodnie z Dyrektywą w sprawie zużytego sprzętu elektrycznego i elektronicznego (WEEE) po zakończeniu eksploatacji należy go oddać do zakładu utylizacji.



Nasze produkty są zgodne z Dyrektywą w sprawie ograniczenia stosowania niektórych niebezpiecznych substancji w sprzęcie elektrycznym i elektronicznym (RoHS). Zawierają jedynie śladowe ilości ołowiu i innych niebezpiecznych materiałów.

Transport i przechowywanie

Urządzenie należy przechowywać w pozycji pionowej w dobrze wentylowanym miejscu. Nie należy kłaść urządzenia na boku. Dozwolona wilgotność to 95%, bez kondensacji. Zakres temperatur wnosi od -40°C do 70°C (od -40°F do 158°F).

Zakres temperatur pracy wynosi od 10°C do 40°C (od 14°F do 104°F). Zakres wilgotności względnej wynosi od 30% do 75%, bez kondensacji.

Uwaga: Zakres dozwolonego ciśnienia atmosferycznego wynosi od 700 hPa do 1060 hPa (wysokość od 10 000 stóp do -1000 stóp).

Akcesoria

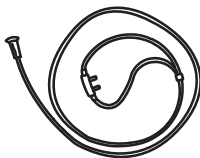

Wąsy tlenowe

Ustaw tak, aby końcówka nosowa skierowana była w nosie do góry, i załóż przewody za uszy. Przesuń regulator pod szyją, tak aby czuć się komfortowo.



Butelka na skroploną wodę



Podstawa na kółkach

UWAGA: Stosować podstawę na kółkach o odpowiednim rozmiarze względem urządzenia Liberator.

UWAGA: Podstawy na kółkach używać tylko na płaskich nawierzchniach.

Uwaga: do dostawcy sprzętu: Do NAZWY URZĄDZENIA zalecane są następujące akcesoria do podawania tlenu:

- Kaniula nosowa z rurką o długości 7 stóp (2,1 m) (maks. LPM: 6 LPM): Numer katalogowy CAIRE 5408-SEQ

- Firebreak: Numer katalogowy 21126636

Firebreak jest zalecany do użycia z każdą kaniulą.

- CAIRE oferuje ochronę przeciwpożarową przeznaczoną do użycia w połączeniu ze zbiornikiem tlenu. Firebreak to bezpiecznik termiczny, który zatrzymuje przepływ gazu w przypadku zapalenia następnej kaniuli lub rurki tlenowej i zapalenia się do wybuchu pożaru. Jest on umieszczony w linii z kaniulą nosową lub rurką tlenową między pacjentem a wylotem tlenu w Liberator. W celu prawidłowego użycia osłony przeciwpożarowej należy zawsze postępować zgodnie z instrukcjami producenta (dołączonymi do każdego zestawu przeciwpożarowego).

- Dodatkowe informacje na temat zalecanych akcesoriów są dostępne online na stronie www.caireinc.com.

Bezpieczeństwo



OSTRZEŻENIE: PRZENOŚNY SPRZĘT RADIOKOMUNIKACYJNY PRACUJĄCY NA CZĘSTOTLIWOŚCIACH RADIOWYCH (NP. KABLE ANTENOWE I ANTENY ZEWNĘTRZNE) NIE POWINIEN BYĆ UŻYWANY BLIŻEJ DOWOLNEJ CZĘŚCI URZĄDZENIA LIBERATOR NIŻ 30 CM (12 CALI), W TYM PRZEWODÓW WSKAZANYCH PRZEZ PRODUCENTA. W PRZECIWNYM RAZIE MOŻE DOJŚĆ DO POGORSZENIA WYDAJNOŚCI URZĄDZENIA.

OSTRZEŻENIE: STOSOWANIE AKCESORIÓW, PRZETWORNIKÓW I KABLI INNYCH, NIŻ WSKAZANE LUB DOSTARCZONE PRZEZ PRODUCENTA TEGO URZĄDZENIA, MOŻE DOPROWADZIĆ DO ZWIĘKSZENIA EMISJI PROMIENIOWANIA ELEKTROMAGNETYCZNEGO LUB ZMNIJSZENIA ODPORNOŚCI ELEKTROMAGNETYCZNEJ URZĄDZENIA ORAZ SPOWODOWAĆ NIEPRAWIDŁOWE DZIAŁANIE.

OSTRZEŻENIE: NIE NALEŻY USTAWIAĆ TEGO URZĄDZENIA W POKLIŻU INNEGO SPRZĘTU ANI NA NIM, PONIEWAŻ MOŻE TO DOPROWADZIĆ DO NIEPRAWIDŁOWEGO DZIAŁANIA. JEŚLI NIE DA SIĘ TEGO UNIKAĆ, NALEŻY MONITOROWAĆ URZĄDZENIE ORAZ INNY SPRZĘT, ABY MIEĆ PEWNOŚĆ, ŻE DZIAŁAJĄ PRAWIDŁOWO.



Przeostoga: Elektryczny sprzęt medyczny wymaga zastosowania specjalnych środków ostrożności w zakresie kompatybilności elektromagnetycznej. Należy go instalować i wdrażać zgodnie z informacjami EMC zawartymi w tej instrukcji.

Przeostoga: Przenośny sprzęt komunikacyjny wykorzystujący częstotliwości radiowe może oddziaływać na elektryczny sprzęt medyczny.

Przeostoga: Nie ustawiać zbiornika Liberator w pobliżu innego sprzętu ani na nim. Jeśli nie ma innej możliwości, monitorować prawidłowe działanie urządzenia w konfiguracji, w której będzie używane.

Tabela 1

Wskazówki i deklaracja producenta — emisja promieniowania elektromagnetycznego

Urządzenie Liberator jest przeznaczone do użytku w środowisku elektromagnetycznym opisanym poniżej. Klient lub użytkownik urządzenia Liberator powinien przestrzegać tej zasady w danym środowisku.

| Test emisji | Zgodność | Środowisko elektromagnetyczne — wskazówki |
|---|-------------|--|
| Emisje o częstotliwości fal radiowych CISPR 11 | Grupa 1 | Zbiornik Liberator wykorzystuje energię o częstotliwości radiowej wyłącznie do wewnętrznego działania. W związku z tym emisje o częstotliwości radiowej są niewielkie i nie powinny powodować żadnych zakłóceń w działaniu znajdujących się w pobliżu sprzętu elektronicznego. |
| Emisje o częstotliwości fal radiowych CISPR 11 | Klasa B | |
| Emisje harmoniczne IEC 61000-3-2 | Nie dotyczy | Urządzenie Liberator jest dostosowane do działania w każdym środowisku, w tym w warunkach domowych oraz miejscach bezpośrednio podłączanych do publicznej sieci zasilania o niskim napięciu, która zasilą budynki mieszkalne. |
| Emisje fluktuacji/ migotania napięcia IEC 61000-3-3 | Nie dotyczy | |

Tabela 2*

Zalecane odległości między przenośnym sprzętem komunikacyjnym pracującym na częstotliwościach radiowych a zbiornikiem Liberator

Urządzenie Liberator powinno być używane w środowisku elektromagnetycznym, w którym zakłócenia promieniowania o częstotliwościach radiowych są pod kontrolą. Klient lub użytkownik urządzenia Liberator może pomóc zapobiec zakłóceniom elektromagnetycznym poprzez utrzymywanie minimalnej odległości pomiędzy przenośnym sprzętem komunikacyjnym działającym na częstotliwościach radiowych (nadajnikami) a koncentratorem Liberator w sposób opisany poniżej, zgodnie z maksymalną mocą wyjściową sprzętu komunikacyjnego.

| Maksymalna wartość mocy wyjściowej nadajnika W | Odległość w zależności od częstotliwości nadajnika m | | |
|---|---|------------------------------------|-------------------------------------|
| | od 150 kHz do 80 MHz d = 1,2 √P | od 80 MHz do 800 MHz d = 1,2 √P | od 800 MHz do 2,5 GHz d = 2,3 √P |
| 0,01 | 0,12 m | 0,12 m | 0,23 m |
| 0,1 | 0,38 m | 0,38 m | 0,73 m |
| 1 | 1,2 m | 1,2 m | 2,3 m |
| 10 | 3,8 m | 3,8 m | 7,3 m |
| 100 | 12 m | 12 m | 23 m |

W przypadku nadajników, których maksymalna moc wyjściowa nie jest wymieniona powyżej, zalecaną odległość (d) pomiędzy urządzeniami w metrach (m) można oszacować, stosując odpowiednie równanie dla częstotliwości nadajnika, gdzie P jest maksymalną wartością mocy wyjściowej nadajnika w watach (W), zgodnie z danymi producenta nadajnika.

UWAGA 1: Przy 80 MHz i 800 MHz stosowana jest odległość dla zakresu większych częstotliwości.

UWAGA 2: Te zalecenia mogą nie mieć zastosowania we wszystkich sytuacjach. Na propagację elektromagnetyczną wpływa pochłanianie i odbijanie od struktur, przedmiotów i ludzi.

* Tabela ta jest zgodnie z wymaganiami dostarczana ze sprzętem przetestowanym na odpowiednim poziomie i w określonym zakresie częstotliwości, w wyniku czego stwierdzono zgodność z przepisami.

Tabela 3

Wskazówki i deklaracja producenta — odporność elektromagnetyczna

Urządzenie Liberator jest przeznaczone do użytku w środowisku elektromagnetycznym opisanym poniżej. Klient lub użytkownik urządzenia Liberator powinien przestrzegać tej zasady w danym środowisku.

| Test odporności | Poziom testu IEC 60601 | Poziom zgodności | Środowisko elektromagnetyczne — wskazówki |
|--|---|--|---|
| Wyładowanie elektrostatyczne (ESD) IEC 61000-4-2 | ± 8 kV przy dotyku ± 2 kV, ± 4 kV, ± 8 kV, ± 15 kV przez powietrze | ± 8 kV przy dotyku ± 2 kV, ± 4 kV, ± 8 kV, ± 15 kV przez powietrze | Podłogi powinny być drewniane, betonowe lub wyłożone płytkami ceramicznymi. Jeśli podłogi pokryte są materiałem syntetycznym, wilgotność względna powinna wynosić przynajmniej 30%.** |
| Nagły skok/impuls | ± 2 kV dla linii | Nie dotyczy | Nie dotyczy |
| elektryczny IEC 61000-4 | zasilających ± 1 kV dla linii wejścia/wyjścia | Urządzenie zasilane prądem DC Nie dotyczy Brak danych dla linii wejścia/wyjścia | |
| Skok napięcia IEC 61000-4-5 | ± 1 kV tryb różnicowy ± 2 kV tryb wspólny | Nie dotyczy Urządzenie zasilane prądem DC | Nie dotyczy |
| Spadki, krótkie przerwy oraz zmiany napięcia na liniach wejściowych zasilania IEC 61000-4-11 | < 5% UT (> 95% spadek w UT) przez 0,5 cyklu 40% UT (60% spadek w UT) przez 5 cykli 70% UT (30% spadek w UT) przez 25 cykli < 5% UT (> 95% spadek w UT) przez 5 s | Nie dotyczy Urządzenie zasilane prądem DC | Nie dotyczy |
| Pole magnetyczne o częstotliwości źródła zasilania (50/60 Hz) IEC 61000-4-8 | 30 A/m 50/60 Hz | 30 A/m 50/60 Hz | Pole magnetyczne o częstotliwości źródła zasilania powinno być na poziomie charakterystycznym dla typowego środowiska komercyjnego lub szpitalnego. |

Uwaga: UT to napięcie sieci AC przed zastosowaniem poziomu testowego.

** To oświadczenie wskazuje, że przeprowadzono wymagane testy w środowisku kontrolowanym i stwierdzono zgodność urządzenia Liberator z przepisami.

Tabela 4

Wskazówki i deklaracja producenta — odporność elektrycznego sprzętu medycznego i elektrycznych systemów medycznych

















| Wskazówki i deklaracja producenta — odporność | | | |
|---|--|--|--|
| Urządzenie Liberator jest przeznaczone do użytku w środowisku elektromagnetycznym opisanym poniżej. Klient lub użytkownik urządzenia Liberator powinien przestrzegać tej zasady w danym środowisku. | | | |
| Test odporności | Poziom testu IEC 60601 | Poziom zgodności | Środowisko elektromagnetyczne — wskazówki |
| Przewodzona częstotliwość radiowa IEC 61000-4-6 | 3 Vrms 6 Vrms (pasma ISM) od 150 kHz do 80 MHz | Nie dotyczy Urządzenie zasilane akumulatorem, brak SIP/ SOP | Przenośny sprzęt radiokomunikacyjny nie powinien być używany bliżej dowolnej części urządzenia Liberator, włącznie z przewodami, niż zalecana odległość wyliczona ze wzoru odpowiedniego dla częstotliwości nadajnika. Zalecana odległość pomiędzy urządzeniami $d = 1,2 \sqrt{P}$ $d = 1,2 \sqrt{P}$ $d = 2,3 \sqrt{P}$ gdzie P jest maksymalną wartością mocy wyjściowej nadajnika w watach (W) zgodnie z danymi producenta nadajnika, a d jest zalecaną odległością pomiędzy urządzeniami w metrach (m). Natężenia pola pochodzącego z umieszczonych na stałe nadajników pracujących na częstotliwościach radiowych, określone na podstawie pomiaru poziomu zakłóceń elektromagnetycznych w miejscu montażu ^a powinny być mniejsze niż poziom zgodności w każdym zakresie częstotliwości ^b . Zakłócenia mogą występować w pobliżu urządzeń oznaczonych następującymi symbolami:  |
| Promieniowanie o częstotliwości radiowej IEC 61000-4-3 | od 80 MHz do 2,7 GHz | 10 V/m 80 MHz–2,7 GHz 80% AM przy 1 kHz | |











| Częstotliwość testowa (MHz) | Pasma ^{a)} (MHz) | Usługa ^{a)} | Modulacja ^{b)} | Moc maksymalna (W) | Odległość (m) | Poziom testu odporności (V/m) |
|-----------------------------|---------------------------|--|--|--------------------|---------------|-------------------------------|
| 385 | 380–390 | TETRA 400 | Modulacja impulsowa ^{b)} 18 Hz | 1,8 | 0,3 | 27 |
| 450 | 430–470 | GMRS 460, FRS 460 | FM ^{c)} odchylenie ±5 kHz fala sinusoidalna 1 kHz | 2 | 0,3 | 28 |
| 710 | 704–787 | Pasma LTE 13, 17 | Modulacja impulsowa ^{b)} 217 Hz | 0,2 | 0,3 | 9 |
| 745 | | | | | | |
| 780 | | | | | | |
| 810 | 800–960 | GSM 800/900, TETRA 800, IDEN 820, CDMA 850, pasmo LTE 5 | Modulacja impulsowa ^{b)} 18 Hz | 2 | 0,3 | 28 |
| 870 | | | | | | |
| 930 | | | | | | |
| 1720 | | | | | | |
| 1845 | 1700–1900 | GSM 1800; CDMA 1900; GSM 1900; DECT; pasmo LTE 1, 3, 4, 25; UMTS | Modulacja impulsowa ^{b)} 217 Hz | 2 | 0,3 | 28 |
| 1970 | | | | | | |
| 2450 | 2400–2570 | Bluetooth, WLAN, 802.11 b/g/n, RFID 2450, pasmo LTE 7 | Modulacja impulsowa ^{b)} 217 Hz | 2 | 0,3 | 28 |
| 5240 | 5100–5800 | WLAN 802.11 a/n | Modulacja impulsowa ^{b)} 217 Hz | 0,2 | 0,3 | 9 |
| 5500 | | | | | | |
| 5785 | | | | | | |

UWAGA: Aby uzyskać POZIOM TESTU ODPORNOŚCI, można zmniejszyć odległość pomiędzy anteną nadawczą a urządzeniem Liberator do 1 m. Odległość testowa 1 m jest dozwolona w normie IEC 61000-4-3.

^a W przypadku niektórych usług podano tylko częstotliwości łączą w górze.
^b Nośna jest modulowana za pomocą 50% roboczego sygnału o przebiegu prostokątnym.
^c Jako alternatywy dla modulacji FM można użyć 50% modulacji impulsowej przy 18 Hz. Mimo że nie jest to modulacja rzeczywista, stwarza trudniejsze warunki.

Szimbólumok magyarázata

| ISO 7000; Grafikus szimbólumok a berendezés használatához – Ikonok és magyarázatuk | |
|--|---|
|  | Tárolási vagy működési hőmérsékleti tartomány. Reg. sz.: 0632 |
|  | PTárolási páratartalom. Reg. sz.: 2620 |
|  | Légköri nyomás szerinti korlátozás. Reg. sz.: 2621 |
|  | Esőtől védje, tartsa szárazon. Reg. sz.: 0626 |
|  | A gyártó neve és címe. Reg. sz.: 3082 |
|  | Figyelem, nézze meg a kiserődokumentációt! Reg. sz.: 0434A |
|  | Katalógusszám. Reg. sz.: 2493 |
|  | Sorozatszám. Reg. sz.: 2498 |
|  | Ezzel a felével felfelé. Reg. sz.: 0623 |
|  | Törékeny, óvatosan kezelendő! Reg. sz.: 0621 |
|  | Halmazási határ szám szerint. Reg. # 2403 |
| ISO 7010: Grafikus szimbólumok – Biztonsági színek és biztonsági jelzések – Bejegyzett biztonsági jelzések | |
|  | Hideg folyadékkal, gáz halmazállapotú oxigénnel vagy egyes fagyott részekkel való érintkezés fagyási sérülést okozhat. Figyelmeztetés alacsony hőmérsékletről. Figyelmeztetni alacsony hőmérsékletről vagy fagyást okozó állapotról. Reg. sz.: W010 |
|  | A használati útmutató elolvasása kötelező. Reg. sz.: M002 |
|  | Nyílt lángtól, tüztől, szikrától távol tartandó. Nyílt gyújtóforrás használata és a dohányzás tilos. Reg. sz.: P003 |
|  | Ne dohányozzon az egység közelében, vagy amíg az egységet üzemelteti. Reg. sz.: P002 |
|  | BF típusú beteggel érintkező alkatrész (érintésvédelem foka). Reg. sz.: 5333 |
|  | Figyelmeztetés. Reg. sz.: W001 |
| Az orvostechnikai eszközökre vonatkozó 93/42/EGK európai irányelv | |
|  | Hivatalos képviselő az Európai Közösségben |

|  | Ha a termék egyedi eszköz azonosítójának (UDI) címkéjén CE ##### szimbólum szerepel, akkor az eszköz megfelel a 93/42 / EGK irányelvnek az orvostechnikai eszközökre vonatkozó követelményeinek. A CE ##### szimbólum jelzi a bejelentett szervezet számát. |
|---|---|
|  | A készülék megfelel az orvostechnikai eszközökre vonatkozó 2010/35/EU irányelv előírásainak. Pi-jelöléssel rendelkezik, amint az látható. |
| ADR: Európai megállapodás a veszélyes áruk utakon történő nemzetközi szállítását illetően. | |
|  | Nem mérgező gáz. |
|  | Veszélyes oxidáló anyagok: Gyúlékonyságot növelő kockázat. |
|  | Hűtött folyadék, USP; Air Liquefaction által gyártva |
| Belső szimbólumok | |
|  | Az egységet folyamatosan szellőztesse. |
|  | Gyúlékony anyagoktól, olajtól és zsírtól távol tartandó. |
|  | 1 2 Csatlakoztatás előtt törölje le a csatlakozót száraz ruhával. |
| IEC 60417: Grafikus szimbólumok a berendezés használatához | |
|  | Ne takarja le az egységet. Ezek az egységek normális működés mellett oxigént eresztenek ki. sz.: 5641 |
| 21 CFR 801.15: Az Amerikai Egyesült Államok Szövetségi Törvénykönyvének (CFR) 21. cikke | |
| RX ONLY | Az Amerikai Egyesült Államok szövetségi törvényei szerint a készülék kizárólag orvos által vagy orvosi megrendelésre értékesíthető. |
| A Tanács 2012/19/EU irányelve: Az elektromos és elektronikus berendezések hulladékainak legmegfelelőbb kezelése (WEEE) | |
|  | WEEE |
| IEC 60601-1: Gyógyászati villamos készülékek 1. rész: Az alapvető biztonságra és a lényeges működésre vonatkozó általános követelmények | |
| IP21 | Cseppálló |

Ez a termék egy vagy több USA-beli és nemzetközi szabadalom védelme alatt állhat. A vonatkozó szabadalmak listájának megtekintéséhez, k.rjük, látogasson el weboldalunkra az alábbi címen. Szabadalmak: www.caireinc.com/corporate/patents/.

Műszaki adatok

- Működtetési mód: Folyamatos áramlás
- Áramütés elleni védelem típusa: Belső tápegységgel ellátott berendezés
- Áramütés elleni védelem mértéke: BF típusú beteggel érintkező alkatrész
- IP21 besorolása a víz elleni védelem mértéke szerint Belső védelem 12,5 mm-es vagy annál nagyobb átmérőjű szilárd testek behatolása, illetve függőlegesen csepegő víz ellen.
- Ne használja a berendezést gyúlékony vegyületek jelenlétében.



| Termékjellemzők | | | | | |
|--|--|--|--|--|--|
| | Liberator 20 | Liberator 30 | Liberator 37 | Liberator 45 | Liberator 60 |
| Cseppfolyóoxigén-tárolási kapacitás | 21,0 l 50,7 font (23 kg) | 31,0 l 74,8 font (33,9 kg) | 37,3 l 90,0 font (40,8 kg) | 45,7 l 110,3 font (50,04 kg) | 60,2 l 145,3 font (65,9 kg) |
| Gázalmazállapotra vonatkozó befogadóképesség | 17 337 l | 25 580 l | 31 121 l | 37 724 l | 49 679 l |
| Üres tömeg | 39 font (17,96 kg) | 48,6 font (22,04 kg) | 50 font (22,68 kg) | 55 font (24,95 kg) | 75,4 font (34,19 kg) |
| Feltöltött tömeg | 89,7 font (40,69 kg) | 123,36 font (55,94 kg) | 140,0 font (63,5 kg) | 165,3 font (74,99 kg) | 220,7 font (100,1 kg) |
| Magasság | 24,5 hüvelyk (622 mm) | 29,5 hüvelyk (750 mm) | 32,75 hüvelyk (832 mm) | 37 hüvelyk (940 mm) | 39 hüvelyk (990 mm) |
| Átmérő | 14 hüvelyk (356 mm) | 14 hüvelyk (356 mm) | 14 hüvelyk (356 mm) | 14 hüvelyk (356 mm) | 16 hüvelyk (406 mm) |
| Tipikus használati idő 2 liter/perc esetén | 6,0 nap | 8,9 nap | 10,8 nap | 13,1 nap | 17,2 nap |
| Üzemi nyomás | 20 psi (137 kPa) | 20 psi (137 kPa) | 20 psi (137 kPa) | 20 psi (137 kPa) | 20 psi (137 kPa) |
| Normális párolgási arány | 1,6 font/nap (0,73 kg/nap) | 1,6 font/nap (0,73 kg/nap) | 1,6 font/nap (0,73 kg/nap) | 1,6 font/nap (0,73 kg/nap) | 1,65 font/nap (0,75 kg/nap) |
| Standard áramlásszabályozási tartomány | Kikapcsolva; 0,25; 0,5; 0,75; 1; 1,5; 2; 2,5; 3; 4; 5; 6; 8; 10; 12; 15 liter/perc | Kikapcsolva; 0,25; 0,5; 0,75; 1; 1,5; 2; 2,5; 3; 4; 5; 6; 8; 10; 12; 15 liter/perc | Kikapcsolva; 0,25; 0,5; 0,75; 1; 1,5; 2; 2,5; 3; 4; 5; 6; 8; 10; 12; 15 liter/perc | Kikapcsolva; 0,25; 0,5; 0,75; 1; 1,5; 2; 2,5; 3; 4; 5; 6; 8; 10; 12; 15 liter/perc | Kikapcsolva; 0,25; 0,5; 0,75; 1; 1,5; 2; 2,5; 3; 4; 5; 6; 8; 10; 12; 15 liter/perc |
| Áramlási sebesség pontossága* | +/- 10% | +/- 10% | +/- 10% | +/- 10% | +/- 10% |

* Ez a pontosság csak 70F és 14,7 psig mellett érvényes, kalibrált, pontos tömegáramlás-mérővel mérve.

Figyelmeztető információ

Fontos: A Liberator készülék működtetése előtt olvassa el alaposan ezt a kézikönyvet.

Kizárólag RX orvosi rendelvényre.

| | |
|--|---|
|  | FIGYELMEZTETÉS: AZ ESZKÖZ NEM ALKALMAS ÉLETFENTARTÓ HASZNÁLATRA. |
| | FIGYELMEZTETÉS: A PÁCIENSEK VAGY MÁS SZEMÉLYEK BELEAKADHATNAK A KANÜLBE VAGY MÁS CSŐBE, AMI FULLADÁST OKOZHAT. |
| | FIGYELMEZTETÉS: HA ÚGY GONDOLJA, A BERENDEZÉS NEM MŰKÖDIK MEGFELELŐEN, HÍVJA EGÉSZSÉGÜGYI SZOLGÁLTATÓJÁT. NE PRÓBÁLJA ÖNÁLLÓAN MEGJAVÍTANI VAGY MÓDOSÍTANI AZ EGYSÉGET. |
| | FIGYELMEZTETÉS: NE ÁLLÍTSA ÁT A BERENDEZÉST A GYÁRTÓ ENGEDÉLYE NÉLKÜL. |
| | FIGYELMEZTETÉS: AMENNYIBEN AZ OXIGÉNPAACKRA FOLYAMATOSAN SZÜKSÉGE VAN, GYŐZDÖN MEG ARRÓL, HOGY A TERÁPIA EGÉSZ IDEJE ALATT MEGFELELŐ MENNYISÉGŰ OXIGÉN VAGY TARTALÉK OXIGÉNPAACK ÉRTHETŐ EL. |
| | FIGYELMEZTETÉS: A DOHÁNYZÁS, GYERTYÁK VAGY NYÍLT LÁNG HASZNÁLATA TILOS A BERENDEZÉSTŐL SZÁMÍTOTT 10 LÁBON (3 M) BELÜL, VAGY BÁRMILYEN GYÚJTÓSZERKEZETTŐL SZÁMÍTVÁ 8 HÜVELYKEN (20 CM) BELÜL. |
| | FIGYELMEZTETÉS: TARTSA AZ EGYSÉGET JÓL SZELLŐZŐ HELYSÉGBEN. |
|  | FIGYELMEZTETÉS: NE TÁROLJON CSEPPFOLYÓS OXIGÉNTARTÁLYT SZEKRENYBEN, GÉPJÁRMŰ CSOMAGTARTÓJÁBAN VAGY MÁS ZÁRT HELYSÉGBEN. NE TEGYEN TAKARÓT, FÜGGÖNYT, VAGY MÁS ANYAGOT A BERENDEZÉSRE. |
| | FIGYELMEZTETÉS: A TERMÉK VEGYSZEREK, TÖBBEK KÖZÖTT NIKKEL KOCKAZATÁNAK TEHETIK KI ÖNT, AMELY VEGYSZER KALIFORNIA ÁLLAM ISMERETEI SZERINT RÁKKELTŐ HATÁSÚ. TOVÁBBI INFORMÁCIÓKÉRT KERESSE FEL A WWW.P65WARNINGS.CA.GOV WEBOLDALT. |
| | FIGYELMEZTETÉS: HA KOMOLY ESEMÉNY TÖRTÉNIK EZZEL A KÉSZÜLKEL, A FELHASZNÁLÓNAK AZONNAL ÉRTESENITENI KELL AZ ESEMÉNYT A SZOLGÁLTATÓVAL ÉS / VAGY A GYÁRTOVAL. A SÚLYOS ESEMÉNYT SÉRÜLÉS, HALÁL VAGY SÉRÜLÉS / HALÁL OKAKÉNT KELL MEGHATÁROZNI, HA AZ ESEMÉNY MEGISMÉTLŐDIK. A FELHASZNÁLÓ JELENTHETI AZ ESEMÉNYT ANNAK AZ ORSZÁGNAK AZ ILLETÉKES HATÓSÁGAHOZ IS, AHOL AZ ESEMÉNY BEKÖVETKEZETT. |
|  | Vigyázat: A Liberator készüléket kizárólag orvosa utasításai szerint használja. |

Vigyázat: Az egység különösen hideg cseppfolyós oxigént tartalmaz, amely megközelítőleg $-300\text{ }^{\circ}\text{F}$ ($-184\text{ }^{\circ}\text{C}$) hőmérsékletű. Ilyen alacsony hőmérséklettel való érintkezés súlyos fagyási sérüléseket okozhat.

Vigyázat: A cseppfolyós és gáz halmazállapotú oxigén bár nem gyúlékony, azonban más anyagoknak a normálisnál gyorsabb égését okozhatja. Ez a veszély a cseppfolyós oxigén alacsony hőmérséklete mellett bizonyos övintézkedéseket tesz szükségessé.

Vigyázat: Tartsa távol a gyúlékony anyagokat a berendezéstől. Aeroszolos spray-k, olajok, krémek - beleértve az arckrémeket és a vazelint - könnyen meggyulladnak, és gyorsan éghetnek oxigén jelenlétében.

Vigyázat: Ha dohányzik az oxigénkanül használata közben, az égési sérülést okozhat az arcán, és akár halált is okozhat.

Ha kiveszi a kanült és a ruházatára, az ágyneműre, a kanapéra vagy más párnaanyagra helyezi, akkor ezek lángra lobbanhatnak, ha égő cigarettának, hőforrásnak, szikrának vagy lángnak vannak kitéve. Ha dohányzik, kérjük: (1) kapcsolja ki a hordozható egységet, (2) vegye ki a kanült, és (3) hagyja el a helyiséget, ahol a készülék található.

Vigyázat: Ha az eszköz véletlenül felborul, azonnal, de óvatosan állítsa vissza az egységet függőleges helyzetbe, amennyiben lehetséges.

Ha bármilyen mennyiségű cseppfolyós oxigén távozik az egységből, hagyja el a helyiséget azonnal, és hívja egészségügyi szolgáltatóját. Ne próbálja meg mozgatni az egységet, vagy megakadályozni a cseppfolyós oxigén további távozását az egységből.

Megjegyzés: Ne érintse meg egyik egység fagyott részeit sem.

Megjegyzés: Ne tárolja vagy működtesse a Liberator készülékkel összekötött hordozható egységet.

Megjegyzés: Ne engedje, hogy a szükséges képzettséggel nem rendelkező egyén kezelje vagy működtesse a készüléket.

Megjegyzés: Az eszközt tilos használni az amerikai Szövetségi Légügyi Hivatal kereskedelmi utasszállító járatain és légi teherszállító járatain.

Rendeltetésszerű használat

A CAIRE Liberator kiegészítő oxigén beadására szolgál. A készüléket nem elemtestre szánják, és nem nyújt semmilyen betegfigyelési képességet.

Az eszköz bemutatása

A Liberator tartályt kiegészítő oxigén adagolására tervezték a végfelhasználók otthonában lévő páciensek részére, ezen kívül olyan intézményekben is használható, mint például szociális otthonok vagy szubakut ellátást végző intézmények. Az eszközt nem életfenntartásra tervezték, és nem rendelkezik a páciens monitorozó funkciókkal. Mechanikai hiba esetére ajánlott a kiegészítő oxigén alternatív forrásának biztosítása.

Az eszközt COPD-s páciensek és csökkentett légzőkapacitású egyének használják. Az eszközt felírják a páciens részére. Az eszközt a Liberator tartály működtetésében és karbantartásában képzett szolgáltatónak adják el. A szolgáltató kiképzí a felhasználót.

A cseppfolyós oxigénrendszer tartalmazza a Liberator készüléket és egy hordozható egységet, amely ellátja Önt az orvosa által előírt kiegészítő oxigénnel. Ez a felhasználói kézikönyv a Liberator készülék használatához szükséges instrukciókat tartalmazza. A hordozható egység működtetéséhez olvassa el a hozzá tartozó felhasználói kézikönyvet.

A Liberator készüléket helyhez kötött használatra tervezték. Az oxigént közvetlenül a Liberator készülékből veheti magához. A Liberator készüléket felültöltős, kettős felültöltős vagy oldaltöltős egységként forgalmazzák. A feltöltést az Ön egészségügyi szolgáltatója végzi. A hordozható egység hosszabb időszakra biztosítja az oxigén ambuláns forrását. Ez a Liberator készülékből tölthető fel.

Megjegyzés: Az egészségügyi szolgáltató segíteni fog a kezdeti beállításnál és az eszköz megfelelő kezelésének és használatának instrukciói kapcsán.



A kettős töltésű Liberator készülék látható. Elérhető 20, 37, 41, 45, és 60 literes modellekben is.

Kontrollerek

1. Gen 4 folyadékszintmérő
2. Áramlásszabályozó gomb
3. DISS-csatlakozás
4. A Liberator készülék oldaltöltős csatlakozója (amennyiben van ilyen)
5. A Liberator készülék kioldógombja (kizárólag felültöltős dugós kialakítás esetén)
6. A Liberator készülék felültöltős csatlakozói (QDV)
7. Szellőzőszelepek

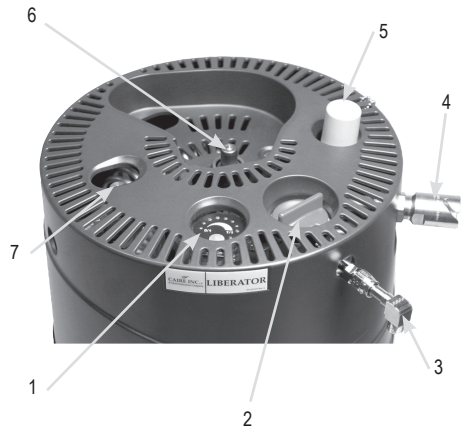

Működtetési utasítások

1. Az egység cseppfolyós oxigénszintjének ellenőrzését lásd a 9. oldalon.
2. A töltőcsatlakozókat a Liberator készüléken és a hordozható egységen is tiszta, száraz, szálmentes ruhával tisztítsa minden egyes töltés között a fagyás és a berendezés esetleges leállásának megelőzése érdekében.



FIGYELMEZTETÉS: A CSATLAKOZÓNAK SZÁRAZNAK KELL LENNIE, MERT A NEDVESSÉG A BERENDEZÉS RÉSZEINEK ÖSSZEFAGYÁSÁT OKOZHATJA, VALAMINT SZIVÁRGÁST A TÖLTŐCSATLAKOZÓKBAN.

FIGYELMEZTETÉS: A TÖLTŐCSATLAKOZÓKAT A LIBERATOR KÉSZÜLÉKEN ÉS A HORDOZHATÓ EGYSÉGEN IS TISZTA, SZÁRAZ, SZÁLMENTES RUHÁVAL TISZTÍTSA.

FIGYELMEZTETÉS: NE NYOMJA LE A FÉM CSÚCSNYERGET A TÖLTŐCSATLAKOZÓN, ÉS NE ÉRJEN HOZZÁ SZÁRÍTÁS KÖZBEN. EZ A CSEPPFOLYÓS OXIGÉN SZIVÁRGÁSÁT OKOZHATJA. HA SZIVÁRGÁS LÉP FEL, HAGYJA EL A SZOBÁT, ÉS HÍVJA EGÉSZSÉGÜGYI SZOLGÁLTATÓJÁT.

FIGYELMEZTETÉS: HA A SZIVÁRGÁS OLYAN NAGY MÉRTÉKŰ, HOGY FOLYADÉKÁRAMLÁS LÉP FEL, HAGYJA EL A HELYSÉGET, ÉS HÍVJA AZONNAL EGÉSZSÉGÜGYI SZOLGÁLTATÓJÁT.

FIGYELMEZTETÉS: HA FELTÖLTÉS KÖZBEN NAGY MENNYISÉGŰ PÁRA TÁVOZIK AZ EGYSÉGEKBŐL, HAGYJA ABBA A TÖLTÉST, HAGYJA EL A HELYSÉGET, ÉS HÍVJA EGÉSZSÉGÜGYI SZOLGÁLTATÓJÁT.

FIGYELMEZTETÉS: HA ELMŰJTOTT SZISZGÓ HANGOT HALL, SZÜNTESSÉ MEG A HASZNÁLATOT, ÉS KERESSE FEL AZONNAL EGÉSZSÉGÜGYI SZOLGÁLTATÓJÁT.

3. Fordítsa a Liberator készülék áramlásszabályozó gombját kikapcsolt (0) pozícióba.
4. Kövesse a hordozható egység töltési instrukcióit.



FIGYELMEZTETÉS: HA A HORDOZHATÓ EGYSÉG NEM VÁLIK EL KÖNNYEN, NE ERŐLTESSE. ELŐFORDULHAT, HOGY AZ EGYSÉGEK ÖSSZEFAGYTAK. HAGYJA AZ EGYSÉGEKET ÖSSZEKAPCSOLÓDVA, ÉS VÁRJON, AMÍG FEL NEM MELEGEDNEK – AKKOR MAJD KÖNNYEN SZÉTVALNAK. NE ÉRJEN HOZZÁ EGYIK FAGYOTT RÉSZHEZ SEM.



Vigyázat: Ha az egységek szétválasztása után bármilyen mértékű folyadékszivárgás lép fel, tegye félre a hordozható egységet, és miután megbizonyosodott arról, hogy függőleges helyzetben marad, hagyja el a helyiséget, és hívja azonnal egészségügyi szolgáltatóját.

Vigyázat: Ha az egységek szétválasztása után bármilyen mértékű folyadékszivárgás lép fel a tartályból, nyissa ki az ablakokat a helyiségben, majd hagyja el a helyiséget, és hívja azonnal egészségügyi szolgáltatóját.

Vigyázat: Kizárólag a szellőzőselepek lezárása után ellenőrizze a folyadékszintet.

Alapvető műveletek

1. Használja az alábbi táblázatot iránymutatásként a Liberator készülék működési idejének megállapításához:

| Modell | L-20 | L-30 | L-37 | L-45 | L-60 |
|-------------|----------|-------|-------|-------|-------|
| Kikapcsolva | Névleges | | | | |
| 0,25 | 34-17 | 50-2 | 61-10 | 74-19 | 90-2 |
| 0,5 | 24-16 | 35-15 | 43-16 | 53-4 | 68-8 |
| 0,75 | 16-11 | 23-18 | 29-3 | 35-11 | 45-13 |
| 1 | 12-8 | 17-19 | 21-20 | 26-14 | 34-4 |
| 1,5 | 8-5 | 11-21 | 14-13 | 17-17 | 22-18 |
| 2 | 6-4 | 8-21 | 10-22 | 13-7 | 17-1 |
| 2,5 | 4-22 | 7-3 | 8-17 | 10-15 | 13-16 |
| 3 | 3-2 | 5-22 | 7-6 | 8-20 | 11-9 |
| 4 | 2-11 | 4-10 | 5-11 | 6-15 | 8-12 |
| 5 | 2-1 | 3-13 | 4-8 | 5-7 | 6-19 |
| 6 | 1-12 | 2-23 | 3-15 | 4-10 | 5-16 |
| 8 | 1-5 | 2-5 | 2-17 | 3-7 | 4-6 |
| 10 | 1-0 | 1-18 | 2-4 | 2-15 | 3-10 |
| 12 | 0-19 | 1-11 | 1-19 | 2-5 | 2-20 |
| 15 | 0-19 | 1-4 | 1-11 | 1-18 | 2-6 |

Megjegyzés: A megadott időtartamok napokban és órákban értendők (00-00 formátum)

Megjegyzés: A „Névleges”-sel jelölt időtartamok ideális feltételekre vonatkoznak, pl. maximális töltöttség, pontos áramlási sebességek, jó veszteségi arány, a Liberator készüléket nem mozdítják el, stb. Ezek a maximálisan várható időtartamok.

Megjegyzés: Az Ön egyéni eredményei eltérhetnek ettől.

2. Használja az alábbi táblázatot iránymutatásként az ajánlott csőhosszúsághoz.

| ÁRAMLÁSI BEÁLLÍTÁS | MAXIMÁLIS (AJÁNLOTT) CSŐHOSSZÚSÁG* | |
|-----------------------|---------------------------------------|------------------|
| | 20-psiig | 50-psiig |
| 1–6 | 100 láb (30,5 m) | 100 láb (30,5 m) |
| 8 | 100 láb (30,5 m) | 75 láb (22,9 m) |
| 10 | 50 láb (15,2 m) | 50 láb (15,2 m) |
| 12 | 25 láb (7,6 m) | 50 láb (15,2 m) |
| 15 | 25 láb (7,6 m) | 25 láb (7,6 m) |

*A hosszúság kizárólag az oxigéncsőre vonatkozik. Nem tartalmazza a 7 láb hosszú kanült.

3. Ellenőrizze a szintmérő működőképességét.

- Nyomja le a gombot a szint megjelenítéséhez. Ha a szint megjelenik, és az Alacsony töltöttségi szint jelzés nem világít, az akkumulátor töltöttsége megfelelő.

4. Az egység cseppfolyós oxigénszintjének folyadékszintmérővel történő ellenőrzéséhez:

- Nyomja le az egység tetején lévő gombot legalább 2 másodperc hosszan. Olvassa le a szinteket jelölő LED jelzéseket.



Vigyázat: Ha kizárólag az első piros LED világít, a Liberator készülék üres.

- Ha az alacsony töltöttségi szintet jelző fények világítanak a gomb lenyomásakor, értesítse egészségügyi szolgáltatóját a Liberator készülék következő feltöltésének alkalmával.

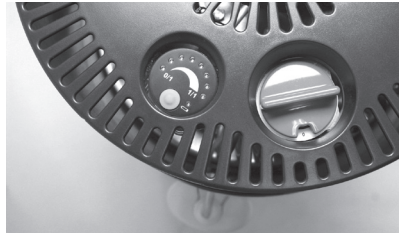

Gen 4 Mérőeszköz

5. Telepítse a DISS-bővítést.

6. Vagy

a. Csatlakoztassa a kanült az egészségügyi szolgáltatója által biztosított DISS-csatlakozó adaptertűskéjébe, vagy

b. Csatlakoztasson egy párasító palackot az egészségügyi szolgáltatója által biztosított DISS-csatlakozóhoz:

- Töltse meg a párasító palackot desztillált vízzel a párasító instrukcióiban leírt szintig.

- Csatlakoztassa a lélegeztető kanüljét a párasítón található oxigéncső csatlakozójához.

7. Fordítsa el az áramlásszabályozó gombot az óramutató járásával megegyező irányban, amíg az előírt áramlási sebesség (számjegy) látható nem lesz a gomb „ablakán”, és ellenállást nem érez.



Vigyázat: A gombot nem szabad az előírt maximális áramlási sebességnél magasabbra állítani. Ha az áramlásszabályozó gombot az áramlási sebességek közé állítja be, az előírásen kívülre eső oxigénáramlást eredményez. Az oxigénáramlás egyik jele a buborékok megjelenése a párasító palackban.

Vigyázat: A megfelelő áramlási sebesség biztosításához ellenőrizze, hogy az illesztések szorosak és szivárgásmentesek.



A készülék párasítópalackot és kanült nem tartalmaz.

8. Állítsa a lélegeztető kanuljét a megfelelő pozícióba a kényelmes lélegzés érdekében.

Megjegyzés: Ellenőrizze, hogy a kanül teljesen be van-e helyezve és rögzül-e. Belégzés közben hallania vagy éreznie kell az oxigén áramlását az orrkanül ágainál. Az orrkanül ágainak az Ön orrába történő megfelelő behelyezése és pozicionálása kritikus fontosságú a légzőrendszerébe juttatott oxigén mennyisége szempontjából.

9. Most már kapnia kell az oxigént. Győződjön meg arról, hogy buborékok vannak a párasító palackban.

10. Bizonyos környezeti feltételek és folyamatos használat mellett a Liberator készülék nagy mennyiségű jeget termelhet a burkolaton belül található lélegeztető és melegítő tekercseken. A cseppfolyós oxigénnel való feltöltések között olvassa ki az egységet a jegesedés felhalmozódásának elkerülése érdekében.



Vigyázat: Az áramlásszabályozó gombot mindig tegye kikapcsolt (0) állásba, ha nem használja a készüléket, vagy amikor az egység üres.



Az egység leolvasztásához

1. Töltsön fel egy hordozható egységet, hogy továbbra is kapjon oxigént, miközben a Liberator készülék leolvad.
2. Állítsa a Liberator készülék áramlásszabályozó gombját 0-ra, és hagyja, hogy az egység felmelegedjen szoba-hőmérsékletre, amit a jég teljes kiolvadása jelez.
3. Ellenőrizze gyakran a kondenzációs gyűjtőpalackot a leolvasztás ideje alatt, és szükség szerint ürítse.
4. Ha a hordozható egység kifogy a Liberator készülék teljes leolvasztása előtt, szükség esetén újratöltheti.

Akkumulátor kezelése és karbantartása

- Nyomja le a gombot a szint megjelenítéséhez. Ha a szint megjelenik, és az Alacsony töltöttségi szint jelzés nem világít, az akkumulátor töltöttsége megfelelő.

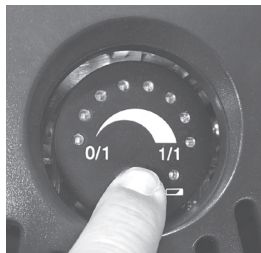

- Ha az Alacsony töltöttségi szint jelzés világít a tartalmi gombok lenyomásakor, hívja egészségügyi szolgáltatóját az akkumulátor kicserélése céljából.

Instrukciók a hordozható egység feltöltéséhez és működtetéséhez

Bármilyen hordozható egység feltöltése előtt szemrevételezéssel ellenőrizze az alábbiakat:

- a. Megtört burkolat vagy burkolatalkatrészek
- b. QDV deformálódása
- c. Szintjelző működőképessége
- d. Az összes szükséges címke megléte
- e. Kriogén tárolótartály sérülése (horpadások)
- f. Ha cseppfolyós oxigén továbbra is jelen van az egységben, vizsgálja meg az esetleges erős fagyások és kondenzáció jeleit az egység külső részén.

A speciális töltési és működtetési instrukciókért kérjük, olvassa el az Ön hordozható cseppfolyós oxigén-készülékének felhasználói kézikönyvét.



FIGYELMEZTETÉS: HA A HORDOZHATÓ EGYSÉG NEM KOMPATIBILIS A LIBERATOR KÉSZÜLÉKKEL, NE PRÓBÁLJA MEG FELTÖLTENI VAGY HASZNÁLNI A HORDOZHATÓ EGYSÉGET.

Karbantartás

A töltőcsatlakozókat a helyhez kötött és a hordozható egységen is tiszta, száraz, szálmentes ruhával tisztítsa minden egyes töltés között a fagyás és a berendezés esetleges leállításának megelőzése érdekében.

A Liberator készüléknek nincsenek a felhasználó részéről karbantartást igénylő részei.

Az Ön egészségügyi szolgáltatója felelős bármilyen, szükség szerint felmerülő karbantartási feladat ellátásáért az eszköz műszaki leírásának megfelelően. Hívja egészségügyi szolgáltatóját bármilyen jellegű karbantartási igény esetén.

Az eszköz várható élettartama legalább öt év.

Hibaelhárítás

| Probléma | Megoldás |
|---|--|
| Nem megfelelő áramlás | <ul style="list-style-type: none"> Ellenőrizze, hogy az áramlásszabályozó gomb a megfelelő áramlási sebességre van-e beállítva. Ellenőrizze, hogy az áramlásszabályozó gomb nem az áramlási sebességek közé van-e beállítva. Ellenőrizze, hogy van-e cseppfolyós oxigén az egységben. Ellenőrizze, hogy a kanül nincs-e megtörve vagy összenyomva. Ellenőrizze, hogy a kanül megfelelően csatlakozik-e az egységhez. <div style="border: 1px solid black; padding: 2px; margin-top: 5px;">MEGJEGYZÉS: Ha a probléma továbbra is fennáll, keresse fel egészségügyi szolgáltatóját.</div> |
| A folyadékszintmérő nem működik vagy nem pontos. | <ul style="list-style-type: none"> Előfordulhat, hogy ki kell cserélni az akkumulátort, vagy újra kell kalibrálni a mérőeszközt. Keresse fel egészségügyi szolgáltatóját segítségért. |
| Az alacsony töltöttségi szintet jelző LED jelző világít a folyadékszintmérőn. | <ul style="list-style-type: none"> Keresse fel egészségügyi szolgáltatóját segítségért. |
| Jegesedés a Liberator készülék tekercsein. | <ul style="list-style-type: none"> A Liberator készülék segítségével történő lélegeztetés esetén a tekercsek jegesedése a normál működés része. |
| Jegesedés a Liberator készülék tartályán vagy oldalán. | <ul style="list-style-type: none"> A tartály külső részén megjelenő jegesedés rendellenes működést jelez, keresse fel egészségügyi szolgáltatóját segítségért. |
| Sziszegő hang hallható a Liberator készülékből. | <ul style="list-style-type: none"> Normál működés során az egység elsődleges nyomáscsökkentő szelepe időnként kinyílik a nyomás csökkentése érdekében, különösen röviddel a feltöltés után. Ha a sziszegő hang továbbra is fennáll vagy a normálistól eltér, az a túlzott nyomás kiengedését vagy a rendszer szivárgását jelezheti. Keresse fel egészségügyi szolgáltatóját segítségért. |
| Cseppfolyós oxigén távozik a kék QDV-ből. | <ul style="list-style-type: none"> Előfordulhat, hogy a QDV nyitott állásban fagyott meg. Nyissa ki az ablakokat, amennyiben lehetséges, és hagyja el azonnal a helyiséget. Keresse fel egészségügyi szolgáltatóját. A QDV megfagyásának megelőzése érdekében győződjön meg arról, hogy a QDV-t száraz, szálfmentes ruhával törli le a hordozható egység feltöltése előtt és után. |
| Kondenzációs folyadék vagy víz gyűlik össze a padlón. | <ul style="list-style-type: none"> Ahogy a jég megolvad a tekercseken, víz gyűlhet össze a padlón, ha a kondenzációs palackot nem használják vagy megtelt. Ellenőrizze, hogy a kondenzációs palack megfelelően lett beállítva és szükség szerint ürítették. |
| Sok időt vesz igénybe a hordozható egység feltöltése. | <ul style="list-style-type: none"> Ha a hordozható készülék meleg, vagy használaton kívül volt az utóbbi időben, a feltöltése beletelhet néhány percbe. Olvassa el a hordozható cseppfolyós-oxigén-készüléke felhasználói kézikönyvének ide vonatkozó részét. |
| A hordozható egység nem töltődik. | <ul style="list-style-type: none"> Győződjön meg arról, hogy a tárolótartály elegendő folyadékot tartalmaz a hordozható készülék feltöltéséhez. Győződjön meg arról, hogy a hordozható eszköz megfelelően csatlakoztatva lett a QDV-be, és az egység szellőzőszelepe nyitott állásban van. Olvassa el a hordozható cseppfolyós-oxigén-készüléke felhasználói kézikönyvének ide vonatkozó részét. |

Tisztítási előírások



FIGYELMEZTETÉS: CSAK AKKOR VÉGEZZEN TISZTÍTÁST, HA A KÉSZÜLÉK MÁR ÜRES.

- A tisztítást lágy mosogatószer és víz elegyével végezze.
- Vigye fel a tisztítóoldatot közvetlenül egy szálmentes ruhára. Elfogadott tisztítószerek többek között a HydroPure és a HydroKlean. Ne fújjon tisztítóspray-t közvetlenül a Liberator készülék felületére.
- Törölje át a külső felületet szálmentes ruhával, amíg az tiszta nem lesz.



Vigyázat: Ne használjon magas hőmérsékletű vagy magas nyomású mosóberendezést ezeknek az egységeknek a tisztításához.

- Ne juttasson tisztítószert egyik belső részre vagy szelepre sem.
- Hagyja teljesen megszáradni az egységet használat előtt.

Megjegyzés: Megjegyzés az egészségügyi szolgáltatóknak – az eljárások újbóli elvégzéséhez olvassa el a vonatkozó szervizelési kézikönyvet.

Ártalmatlanítás

Minden esetben juttassa el a Liberator készüléket az összes alkatrészével együtt az otthonához tartozó szolgáltatóhoz a megfelelő hulladékkezelés céljából. Az akkumulátor megfelelő hulladékkezeléséhez a helyi önkormányzatokat is felkeresheti.

WEEE és RoHS

Ez a szimbólum arra emlékezteti a készülék tulajdonosait, hogy Az elektromos és elektronikus berendezések hulladékaiknak legmegfelelőbb kezeléséről szóló irányelv (WEEE) alapján a készüléket vigyék el egy hulladék-újrahasznosító telepre az élettartama lejártá után.

Termékeink megfelelnek a készülékekben található Veszélyes anyagokra vonatkozó korlátozások (RoHS) irányelvének. Az ólom- és egyéb veszélyesanyag-tartalom nem haladja meg a nyomokban tartalmazott mennyiséget.

Szállítás és tárolás

Az eszközt függőleges helyzetben kell tárolni megfelelő szellőztetés mellett. Ne engedje, hogy az eszköz az oldalán fektüdjön. 95%-os páratartalomig nincs lecsapódás Hőmérséklet-tartomány: $-40\text{ °F} - 158\text{ °F}$ ($-40\text{ °C} - 70\text{ °C}$).

Üzemihőmérséklet-tartomány: $14\text{ °F} - 104\text{ °F}$ ($10\text{ °C} - 40\text{ °C}$). Relatív páratartalom 30% és 75% között: nincs lecsapódás.

Megjegyzés: Légnyomástartomány: 700 hPa – 1060 hPa (10 000 láb emelkedés -1000 lábra).

Tartozékok

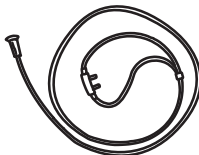

Kanül

Helyezze az orkanül ágait az orrába, és akassza be őket a füle mögött. Módosítsa a beállítást az álla alatt addig, amíg kényelmes nem lesz.



Kondenzációs palack



Görgös talp

MEGJEGYZÉS: Győződjön meg arról, hogy a Liberator készüléknek megfelelő méretű görgős talpat használja.

MEGJEGYZÉS: Csak egyenes felületeken használja a görgős talpat.

Megjegyzés: A berendezés szolgáltatójának: A következő oxigénbeviteli kiegészítők használata ajánlott az Liberator:

- Orkanül 7,1 láb (2 m) csővel (maximális LPM: 6 LPM): CAIRE cikkszám 5408-SEQ
- Tűzjelzés: CAIRE cikkszám: 21126636

Bármely kanül használatához tűzjelzés javasolt.

• A CAIRE egy tűzjelzést kínál, amelyet az oxigéntartállyal együtt kell használni. A tűzjelzés hőbiztosíték, amely megállítja a gázáramot abban az esetben, ha az alsó irányú kanül vagy az oxigéncső meggyullad és a tűzjelző égésbe kerül. Az orkanüittel vagy az oxigéncsővel összhangban helyezkedik el a beteg és az Liberator oxigénkivezetése között. A tűzjelzés megfelelő használatához mindig olvassa el a gyártó utasításait (minden tűzjelző készlethez mellékelve).

• Az ajánlott kiegészítőkről további információk elérhetők a www.caireinc.com weboldalon.

Biztonságosság



FIGYELMEZTETÉS: HORDOZHATÓ RF-KOMMUNIKÁCIÓS BERENDEZÉS (BELEÉRTVE A PERIFÉRIÁS BERENDEZÉSEKET, MINT PÉLDÁUL ANTENNAKÁBELEK ÉS KÜLSŐ ANTENNAK) NEM LEHET HASZNÁLATBAN A LIBERATOR BÁRMELY RÉSZÉTŐL SZÁMÍTOTT 30 CM-NÉL (12 HÜVELYK) KÖZELEBB, BELEÉRTVE A GYÁRTÓ ÁLTAL MEGHATÁROZOTT KÁBELEKET. ELLENKEZŐ ESETBEN CSÖKKENHET A BERENDEZÉS TELJESÍTMÉNYE.

FIGYELMEZTETÉS: A GYÁRTÓ ÁLTAL MEGADOTTAKON VAGY MELLÉKELTEKEN FELÜL HASZNÁLT KIEGÉSZÍTŐK, JELÁLTALAKÍTÓK ÉS KÁBELEK MEGNÖVEKEDETT ELEKTROMÁGNESES SUGÁRZÁST ÉS AZ ESZKÖZ CSÖKKENT ELEKTROMÁGNESES VÉDELME T OKOZHATJÁK, EZÁLTAL AZ ESZKÖZ RENDELLENES MŰKÖDÉSÉT EREDMÉNYEZHETIK.

FIGYELMEZTETÉS: KERÜLJE A BERENDEZÉS EGYÉB BERENDEZÉS MELLETTI HASZNÁLATÁT VAGY EGYMÁSRA HELYZÉSÉT, MIVEL EZ HELYTELEN MŰKÖDÉSHEZ VEZETHET. HA EZ ELKERÜLHETETLEN, FORDÍTSON KÜLÖN FIGYELMET A BERENDEZÉS ÉS AZ EGYÉB BERENDEZÉSEK NORMÁLIS MŰKÖDÉSÉRE.



Vigyázat: A gyógyászati villamos készülékek speciális óvintézkedéseket igényelnek az elektromágneses összeférhetőséggel kapcsolatban, továbbá üzembe helyezésük és javításuk csak a jelen kézikönyvben található elektromágneses összeférhetőségi leírás alapján végezhető.

Vigyázat: A hordozható és mobil rádiófrekvenciás (RF) kommunikációs berendezések befolyásolhatják a gyógyászati villamos készülékek működését.

Vigyázat: A Liberator készülék tartályát nem szabad más berendezés közelében használni, vagy ha ez elkerülhetetlen, fordítson külön figyelmet a Liberator készülék tartálya és az egyéb berendezések normális működésére.

1. táblázat

Útmutató és gyártói nyilatkozat – Elektromágneses kibocsátás

A Liberator készüléket az alábbi elektromágneses környezetben való használatra tervezték. A Liberator készülék vásárlójának vagy felhasználójának kell biztosítania, hogy azt ilyen környezetben használják.

| Kibocsátási teszt | Megfelelőség | Elektromágneses környezet – útmutatás |
|--|---|---|
| RF-kibocsátások CISPR 11 | 1. csoport | A Liberator készülék kizárólag a belső működéséhez használ RF-energiát. RF-kibocsátása ezért nagyon alacsony, és nem valószínű, hogy interferenciát okoz a közelben lévő elektronikus berendezésekben. |
| RF-kibocsátások CISPR 11 Harmonikus kibocsátások IEC 61000-3-2 Feszültségingadozások/ villogás kibocsátása IEC 61000-3-3 | B osztály Nem alkalmazható Nem alkalmazható | A Liberator készülék minden létesítményben használható, ideértve a magánháztartásokat is, valamint azokat a létesítményeket, amelyek közvetlenül csatlakoztatva vannak lakóházakat ellátó alacsony feszültségű közszolgáltatási hálózatokhoz. |

2. táblázat*

Ajánlott elkülönítési távolság a hordozható és mobil rádiófrekvenciás távközlési eszközök, ill. a Liberator készülék között

A Liberator készüléket olyan elektromágneses környezetben való használatra tervezték, amelyben a sugárzott rádiófrekvenciás zavarok szabályozva vannak. A Liberator készülék vásárlója vagy felhasználója segíthet az elektromágneses interferencia megelőzésében azzal, hogy betartja a hordozható és mobil rádiófrekvenciás távközlési eszközök (jeladók) és a Liberator készülék közötti ajánlott elkülönítési távolságot, a kommunikációs berendezés teljes leadott teljesítményének megfelelően.

| A jeladó névleges maximális leadott teljesítménye W | Elkülönítési távolság az adó frekvenciájától függően m | | |
|--|---|--------------------------------------|---------------------------------------|
| | 150 kHz és 80 MHz között d=1,2vP | 80 MHz és 800 MHz között d=1,2 vP | 800 MHz és 2,5 GHz között d=2,3 vP |
| 0,01 | 0,12 m | 0,12 m | 0,23 m |
| 0,1 | 0,38 m | 0,38 m | 0,73 m |
| 1 | 1,2 m | 1,2 m | 2,3 m |
| 10 | 3,8 m | 3,8 m | 7,3 m |
| 100 | 12 m | 12 m | 23 m |

Olyan jeladók esetében, amelyek névleges maximális leadott teljesítménye nem szerepel a fenti táblázatban, az ajánlott d elkülönítési távolság (méterben) az adó frekvenciájára alkalmazható egyetlenl becsülhető meg, ahol P a jeladó névleges maximális leadott teljesítménye wattban (W) a jeladó gyártója által megadott adatok szerint.

1. MEGJEGYZÉS: 80 MHz-nél és 800 MHz-nél a magasabb frekvenciára vonatkozó elkülönítési távolság érvényes.
2. MEGJEGYZÉS: Ezek az irányelvek nem feltétlenül érvényesek minden helyzetben. Az elektromágneses hullámok terjedése az építmények, tárgyak és emberek elnyelő- és visszaverő képességétől is függ.

* Ez a táblázat a berendezés standard követelményeit tartalmazza, amit speciális tesztszintekre leteszteltek bizonyos frekvenciatartományok fölött, amelyek a szabályzások tekintetében megfelelőnek bizonyultak.

3. táblázat

Iránymutatás és gyártói nyilatkozat – Elektromágneses zavartűrés

A Liberator készüléket az alábbi elektromágneses környezetben való használatra tervezték. A Liberator készülék vásárlójának vagy felhasználójának kell biztosítania, hogy azt ilyen környezetben használják.

| Zavartűrés teszt | IEC 60601 tesztszint | Megfelelőségi szint | Elektromágneses környezet – útmutatás |
|---|--|---|---|
| Elektrosztatikus kisülés (ESD) IEC 61000-4-2 | ± 8 kV érintkezéssel ± 2 kV, ± 4 kV, ± 8 kV, ± 15 kV levegőn át | ± 8 kV érintkezéssel ± 2 kV, ± 4 kV, ± 8 kV, ± 15 kV levegőn át | A padló legyen fa, beton vagy kerámialap. Ha a padló műanyaggal van burkolva, a relatív páratartalom legalább 30% legyen.** |
| Gyors elektromos | ±2 kV teljesítményű | Nem alkalmazható | Nem alkalmazható |
| Tranziens/burst jelenség IEC 61000-4 | Tápvezetékek ±1 kV bemeneti/kimeneti vezetékelnél | Nem alkalmazható egyenárammal működő készülék esetén Nincs adat bemeneti/kimeneti vezetékelnél | |
| Túlfeszültség IEC 61000-4-5 | ±1 kV vezeték-vezeték esetén ±2 kV vezeték-föld esetén | Nem alkalmazható egyenárammal működő készülék esetén | Nem alkalmazható |
| Feszültségletörések, rövid idejű feszültségkimaradás és feszültségváltozások a tápellátó vonalakon IEC 61000-4-11 | <5% UT (>95%-os UT süllyedés UT) 0,5 ciklus erejéig 40% UT (60%-os UT süllyedés) 5 ciklus erejéig 70% UT (30%-os UT süllyedés) 25 ciklus erejéig <5% UT (>95%-os UT süllyedés) 5 mp erejéig | Nem alkalmazható egyenárammal működő készülék esetén | Nem alkalmazható |
| Hálózati frekvenciás (50/60 Hz) mágneses tér IEC 61000-4-8 | 30 A/m 50/60 Hz | 30 A/m 50/60 Hz | A váltakozó áram által generált mágneses mezőnek olyan szintűnek kell lennie, amely megfelel a tipikus kereskedelmi vagy kórházi környezetben elvárható értéknek. |

Megjegyzés: UT a váltakozó feszültségű táphálózat feszültsége a tesztszint alkalmazása előtt.

** Ez a megállapítás azt jelenti, a szükséges tesztelés végbement kontrollált körülmények között, és a Liberator készülék a szabályzások tekintetében megfelelően bizonyult.

4. táblázat

Útmutató és a gyártó nyilatkozata – Zavartűrési orvosi elektromos eszköz és orvosi elektromos rendszerek

| Útmutató és a gyártó nyilatkozata – Zavartűrés | | | |
|--|--|---|---|
| A Liberator készüléket az alábbi elektromágneses környezetben való használatra tervezték. A Liberator készülék vásárlójának vagy felhasználójának kell biztosítania, hogy azt ilyen környezetben használják. | | | |
| Zavartűrési teszt | IEC 60601-es mérőszint | Megfelelőségi szint | Elektromágneses környezet – útmutatás |
| Vezetett RF IEC 61000-4-6 | 3 Vrms 6 Vrms (ISM sávok esetén) 150 kHz-től 80 MHz-ig | Nem alkalmazható Elemről működtetett eszköz, nem SIP/SOP | A hordozható és mobil rádiófrekvenciás hírközlő berendezéseket csak a megengedettnél távolabb szabad a Liberator készüléktől, illetve a kábelektől használni. Az ajánlott elkülönítési távolság a hírközlő berendezések működési frekvenciájának ismeretében használható összefüggésekkel számítható ki. Ajánlott elkülönítési távolság $d = 1,2 \sqrt{P}$ |
| Sugárzott RF IEC 61000-4-3 | 80 MHz-től 2,7 GHz-ig | 10 V/m 80 MHz – 2,7 GHz 80% AM 1 kHz-nél | $d = 1,2 \sqrt{P}$ $d = 2,3 \sqrt{P}$ ahol P az adó gyártó által megadott legnagyobb kimeneti teljesítménye wattban (W), és d az ajánlott elkülönítési távolság méterben (m). A telepített rádiófrekvenciás adókból származó térerőnek, ahogy az a helyi elektromágneses mérésekből kiderül, ^a kevesebbnek kell lennie, mint az egyes frekvenciatartományokban elfogadható szint ^b . A következő szimbólummal ellátott berendezések közelében interferencia léphet fel: |



| Testzfrequencia (MHz) | Sáv ^{a)} (MHz) | Szolgáltatás ^{a)} | Moduláció ^{b)} | Maximális teljesítmény (W) | Távolság (m) | Zavartűrési tesztszint (V/m) |
|-----------------------|-------------------------|--|--|----------------------------|--------------|------------------------------|
| 385 | 380–390 | TETRA 400 | Impulzusmoduláció ^{b)} 18 Hz | 1,8 | 0,3 | 27 |
| 450 | 430–470 | GMRS 460, FRS 460 | FM ^{c)} ± 5 kHz eltérés 1 kHz szinusz | 2 | 0,3 | 28 |
| 710 | 704–787 | LTE sáv 13, 17 | Impulzusmoduláció ^{b)} 217 Hz | 0,2 | 0,3 | 9 |
| 745 | | | | | | |
| 780 | | | | | | |
| 810 | 800–960 | GSM 800/900, TETRA 800, IDEN 820, CDMA 850, LTE sáv 5 | Impulzusmoduláció ^{b)} 18 Hz | 2 | 0,3 | 28 |
| 870 | | | | | | |
| 930 | | | | | | |
| 1720 | | | | | | |
| 1845 | 1700–1900 | GSM 1800; CDMA 1900; GSM 1900; DECT; LTE sáv 1, 3, 4, 25; UMTS | Impulzusmoduláció ^{b)} 217 Hz | 2 | 0,3 | 28 |
| 1970 | | | | | | |
| 2450 | 2400–2570 | Bluetooth, WLAN, 802.11 b/g/n, RFID 2450, LTE sáv 7 | Impulzusmoduláció ^{b)} 217 Hz | 2 | 0,3 | 28 |
| 5240 | 5100–5800 | WLAN 802.11 a/n | Impulzusmoduláció ^{b)} 217 Hz | 0,2 | 0,3 | 9 |
| 5500 | | | | | | |
| 5785 | | | | | | |

MEGJEGYZÉS: Ha szükség van a ZAVARTŰRÉSI TESZTSZINT elérésére, az adóantenna és a Liberator közötti távolságot 1 m-re lehet csökkenteni. Az 1 m-es tesztávolságot az IEC 61000-4-3 határozta meg.

^{a)} Egyes szolgáltatásoknál csak a felmenő frekvenciák tartoznak bele.

^{b)} A vivőfrekvenciát 50%-os aktív ciklusú négyzet hullámmel kell modulálni.

^{c)} Az FM-moduláció alternatívájaként 50%-os impulzusmoduláció is alkalmazható 18 Hz-en, mivel bár nem jelent tényleges modulációt, ez jelenetén a legrosszabb esetet



www.caireinc.com

CE
0459



CAIRE Inc.
2200 Airport Industrial Dr., Ste. 500
Ball Ground, GA 30107 U.S.A.

EC REP

Medical Product Service GmbH
Borngasse 20
35619 Braunsfels, Germany
Email: info@mps-gmbh.eu
Worldwide: www.caireinc.com

Medstar Importacao Exportacao Ltda
Rua Valencio Soares Rodrigues, 89, Sala 01 Centro
Vargem Grande Paulista/SP
Brasil
06730-00
Tel/Fax: (55)(11)5535-0989
Email: medstar@medstar.com.br

CAIRE and CAIRE Inc. are registered trademarks of CAIRE Inc. Please visit our website below for a full listing of trademarks. Trademarks: www.caireinc.com/corporate/trademarks/.

© Copyright 2022 CAIRE Inc. All Rights Reserved. CAIRE Inc. reserves the right to discontinue its products, or change the prices, materials, equipment, quality, descriptions, specifications and/or processes to its products at any time without prior notice and with no further obligation or consequence. All rights not expressly stated herein are reserved by us, as applicable.



21 Feb 22 MN234-C4 H